



ESTUFA ESTANCA DE PELLETS

# DECO' AIR 8 M1

## PARTE 2 - FUNCIONAMIENTO Y LIMPIEZA

Traducción de las instrucciones en idioma original

# MCZ

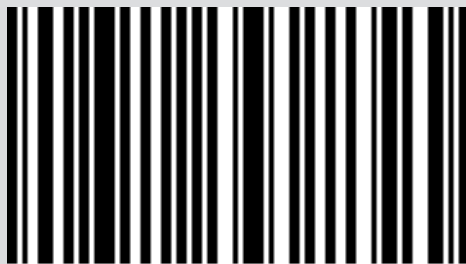

8902309500

<b>ÍNDICE .....</b>	<b>II</b>
<b>10-PRIMER ENCENDIDO .....</b>	<b>3</b>
<b>11-PANEL GRÁFICO .....</b>	<b>4</b>
<b>12-VISUALIZACIONES .....</b>	<b>6</b>
<b>13-MODALIDAD DE FUNCIONAMIENTO .....</b>	<b>9</b>
<b>14-SELECCIÓN DE LOS MODOS DE FUNCIONAMIENTO .....</b>	<b>13</b>
<b>15-MODALIDAD MANUAL .....</b>	<b>14</b>
<b>16-MODALIDAD AUTO.....</b>	<b>15</b>
<b>17-MODALIDAD COMFORT .....</b>	<b>16</b>
<b>18-MODALIDAD OVERNIGHT .....</b>	<b>17</b>
<b>19-MODALIDAD TURBO .....</b>	<b>18</b>
<b>20 - VENTILADORES.....</b>	<b>19</b>
<b>21-MODO SILENT (SILENCIOSO) .....</b>	<b>21</b>
<b>22-START&amp;STOP .....</b>	<b>22</b>
<b>23-CHRONO-SLEEP .....</b>	<b>25</b>
<b>24 - WI-FI/WPS/BLUETOOTH .....</b>	<b>34</b>
<b>25-APAGADO .....</b>	<b>37</b>
<b>26-VISUALIZACIONES EXTRA.....</b>	<b>38</b>
<b>27-MENÚ USUARIO .....</b>	<b>41</b>
<b>28-SENSOR DE NIVEL DE PELLETS.....</b>	<b>46</b>
<b>29-TERMOSTATO EXTERNO .....</b>	<b>47</b>
<b>30-DISPOSITIVOS DE SEGURIDAD.....</b>	<b>48</b>
<b>31-ALARMAS .....</b>	<b>49</b>
<b>32-RECOMENDACIONES PARA UN USO SEGURO .....</b>	<b>56</b>
<b>33-LIMPIEZA .....</b>	<b>57</b>
<b>34-AVERÍAS/CAUSAS/SOLUCIONES .....</b>	<b>67</b>
<b>35-TARJETA ELECTRÓNICA.....</b>	<b>70</b>

## 10-PRIMER ENCENDIDO

### ADVERTENCIAS ANTES DEL ENCENDIDO

#### ADVERTENCIAS GENERALES

Quite del brasero y del vidrio todos los componentes que puedan quemarse (manual, etiquetas adhesivas varias y elementos de poliestireno).

**Controle que el brasero esté bien puesto y se apoye correctamente en la base.**



*El primer encendido podría fallar debido a que el tornillo sinfin está vacío y no siempre consigue cargar a tiempo el brasero con la cantidad de pellets necesaria para el encendido normal de la llama.*



**ELIMINE LA CONDICIÓN DE ALARMA POR ENCENDIDO FALLIDO DESDE EL PANEL DE LA ESTUFA O DESDE LA APLICACIÓN. EXTRAIGA LOS PELLETS QUE HAYAN QUEDADO EN EL BRASERO Y REPITA EL ENCENDIDO.**

Si después de varios intentos de encendido no se enciende la llama a pesar de que haya un flujo regular de pellet, compruebe que el brasero esté bien colocado; es decir, que esté **apoyado adhiriéndose a la perfección a su soporte de encaje**. Si durante dicha revisión no se percata de ninguna anomalía, quiere decir que puede haber un problema vinculado a los componentes del producto o debido a una instalación incorrecta.



**EXTRAIGA LOS PELLETS DEL BRASERO Y SOLICITE UNA INTERVENCIÓN POR PARTE DE UN TÉCNICO AUTORIZADO.**



*Evite tocar la estufa durante el primer encendido, puesto que la pintura en esta fase se endurece. Si se toca la pintura, la superficie de acero podría quedar descubierta.*



*Es conveniente garantizar una ventilación adecuada en la habitación durante el encendido inicial, ya que la estufa despiden un poco de humo y olor a pintura.*

De ser necesario, retoque la pintura con el bote de spray del color pertinente.

No permanezca cerca de la estufa y, como ya se ha dicho, ventile la habitación. El humo y el olor a pintura se desvanecerán después de aproximadamente una hora de funcionamiento; recuerde, sin embargo, que no son nocivos para la salud.



*El producto está sometido a expansión y contracción durante las fases de encendido y enfriamiento y, por tanto, puede emitir ligeros chirridos. Este fenómeno es absolutamente normal ya que la estructura es de acero laminado, y no debe considerarse como un defecto.*

Durante el **primer encendido**, aproximadamente durante el primer depósito de pellet, se recomienda encender la estufa a la máxima potencia, para que la estructura de la estufa y el olor de la pintura se asienten más rápido.

Se recomienda instalar las cerámicas o la piedra serpentina del revestimiento después del primer encendido satisfactorio.



**¡NO INTENTE ALCANZAR DE INMEDIATO LAS PRESTACIONES DE CALEFACCIÓN!**

## 11-PANEL GRÁFICO

### PANEL GRÁFICO MAESTRO

El panel "abatible" está en la parte posterior del producto. Agarre el panel por los lados con la mano y súbalo. El panel se bloqueará en la posición de subido. La pantalla solo es gráfica mientras que los mandos son de roce "táctil soft"



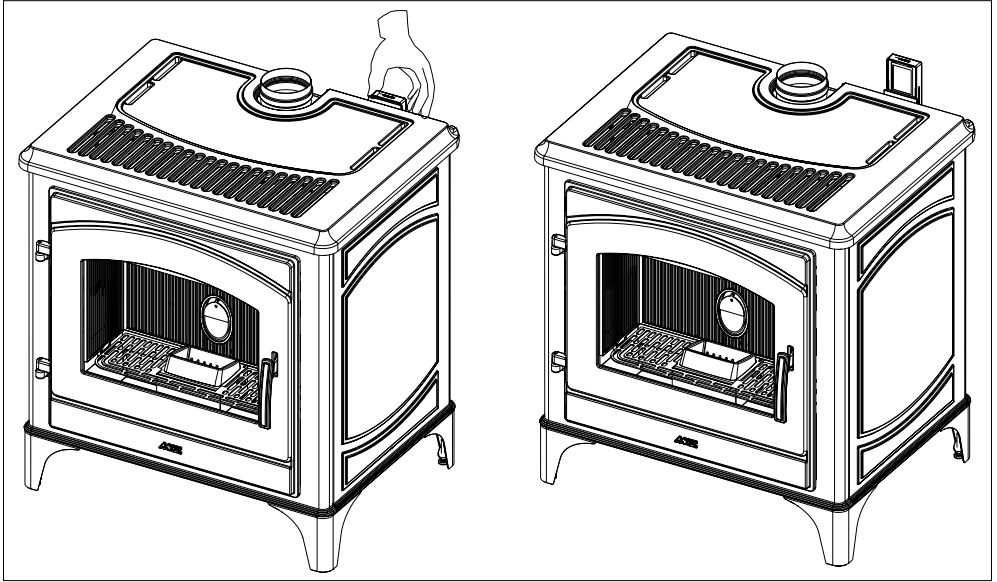

**¡Atención!** Se recomienda poner en posición "OCULTADO" el panel, mientras se carga el pellet.

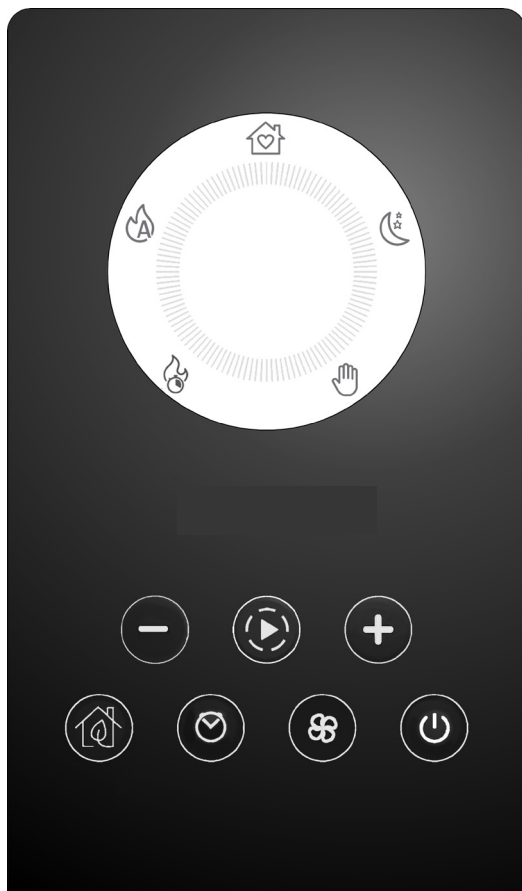

## 11-PANEL GRÁFICO

### FUNCIÓN DE LAS TECLAS



	TECLAS DE REGULACIÓN Y DESPLAZAMIENTO POR LOS MENÚS		MENÚ DE REGULACIÓN DE LOS VENTILADORES
	NAVEGACIÓN POR LAS VARIAS MODALIDADES DE FUNCIONAMIENTO (PROGRAMAS)		ENCENDIDO/APAGADO Y CONFIRMACIÓN DE LAS ELECCIONES DE LOS MENÚS
	ACTIVACIÓN Y DESACTIVACIÓN DE START&STOP	 PANTALLA GRÁFICA	
	ACTIVACIÓN Y DESACTIVACIÓN DE CHRONO/SLEEP		

## 12-VISUALIZACIONES

### VISUALIZACIÓN EN EL PRIMER ENCENDIDO DEL PRODUCTO

Solo cuando se produce la primera alimentación eléctrica del producto, la pantalla muestra una secuencia adicional a la descrita en el apartado sucesivo, que permite regular o confirmar la hora y la fecha actual (para regular sucesivamente, vea el apartado específico del menú de usuario).

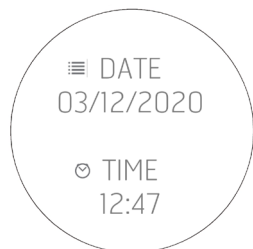

### VISUALIZACIÓN DE LAS SUCESIVAS ALIMENTACIONES DEL PRODUCTO

Cada vez que se realiza la alimentación eléctrica del producto, la pantalla muestra la secuencia siguiente:

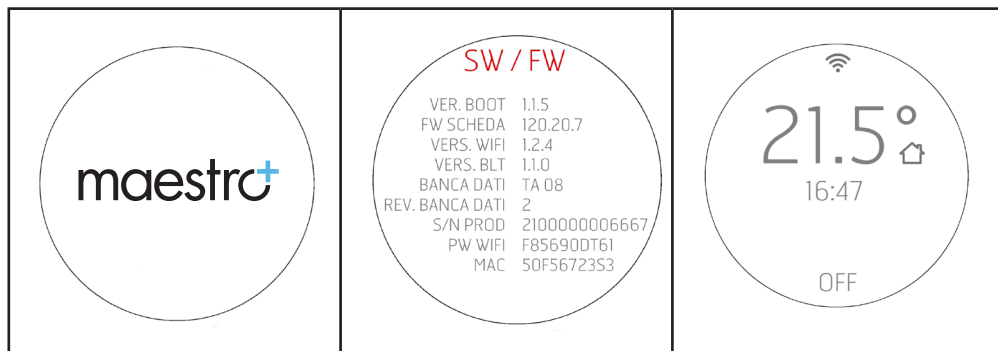

El sensor Bluetooth (si está activo) buscará los dispositivos asociados precedentemente (vea el capítulo específico referido al Bluetooth).

## 12-VISUALIZACIONES

### Visualización de la pantalla con el producto apagado

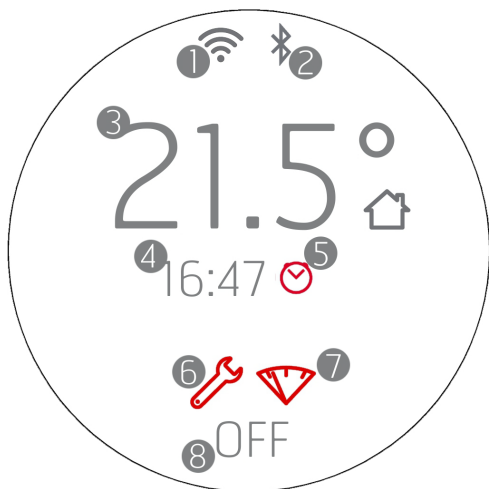

1. WI-FI activo y conectado, el icono solo está presente si el producto está conectado a un rúter o a una red.
2. Bluetooth activo y/o conectado. El icono está presente si se ha activado el Bluetooth y aparece de color azul si está conectado a un dispositivo asociado.
3. Temperatura ambiente registrada por la sonda local o por el mando a distancia (OPCIONAL)
4. Hora actual
5. Programación Crono activa
6. Icono que identifica la necesidad de mantenimiento de fin de temporada (2000 h)
7. Indicador luminoso de reserva de pellet (OPCIONAL)
8. OFF/STANDBY en caso de START&STOP activo.

Las teclas están encendidas porque en esta fase cada tecla puede activar funciones o acceder a menús específicos.

El icono es de color blanco fijo si el producto está apagado y frío. Para los demás estados de iluminación de la tecla, consulte los capítulos específicos dedicados al apagado.

Al cabo de 2 minutos (tiempo estándar que se puede modificar desde el menú) la pantalla entra en espera/ahorro energético (véase el cap. "VISUALIZACIONES")

## 12-VISUALIZACIONES

### Visualización de la pantalla con el producto encendido



1. Modalidad COMFORT
2. Corona de las modalidades de funcionamiento
3. Wi-Fi activo y conectado
4. Bluetooth activo y conectado
5. Modalidad AUTO
6. Modalidad OVERNIGHT
7. Temperatura ambiente registrada por la sonda local o por el mando a distancia (OPCIONAL)
8. Potencia de la llama en modalidad MANUAL o temperatura ambiente configurada en modalidad AUTO/COMFORT/OVERNIGHT
9. Modalidad TURBO
10. Indicador luminoso de reserva de pellet (OPCIONAL)
11. Modalidad MANUAL (en esta imagen es la modalidad activa)
12. Crono o Sleep activo (ver apartado específico para los iconos correctos para cada función)



## 13-MODALIDAD DE FUNCIONAMIENTO

La tecnología MAESTRO permite que el producto exprese su máximo potencial, mediante un uso aún más fácil e intuitivo. Un auténtico microordenador integrado se comunica con su smartphone y mejora el rendimiento del equipo, que continúa funcionando perfectamente incluso bajo condiciones adversas.

Tiene 5 ajustes preconfigurados que facilitarán aún más la gestión del producto. De esta manera, el consumo de combustible se optimiza y se mejora la comodidad de uso pudiendo llegar a un nivel muy bajo de ruido durante el funcionamiento.

Los ajustes disponibles son:

**COMFORT** Ideal para todas las situaciones que requieren la máxima comodidad. Este modo permite un consumo optimizado del combustible para garantizar una buena capacidad de calefacción y el mejor funcionamiento silencioso posible. Cuando se activa este modo, el usuario solo tiene que seleccionar la temperatura que desea y el equipo gestiona de forma autónoma la potencia de la llama y la ventilación para garantizar el máximo confort. Por esta razón, en este modo no se pueden cambiar la potencia y la ventilación, que controla de forma inteligente el sistema MAESTRO.

**AUTO** Cuando se prefiere el funcionamiento tradicional en modo automático con la posibilidad de definir la temperatura y la ventilación.

**OVERNIGHT** Garantiza el funcionamiento más silencioso posible (ruido reducido hasta 4 veces), además de mantener la temperatura ambiente. Este modo ha sido ideado para el funcionamiento nocturno o de conservación de la temperatura en un local ya precalentado, garantizando así el menor impacto acústico posible. En el modo Overnight, el sistema MAESTRO controla de forma inteligente el consumo y la ventilación, y por esta razón, no se pueden cambiar sus valores.

**MANUAL** Para quien prefiere utilizar el producto de forma tradicional, sin ningún control de la temperatura. En este modo el usuario puede seleccionar libremente la mezcla entre la potencia de la llama y la ventilación, sin tener en cuenta los consumos o el funcionamiento silencioso.

**TURBO** Funcionamiento a la máxima potencia y ventilación que puede alcanzar el producto durante un tiempo limitado (20 min), para poder calentar rápidamente una habitación fría. Debido a las prestaciones y los consumos que se derivan de este modo, dicha función se puede activar solo una vez cada hora.

	Ausencia de ruido *	Confort**	Capacidad de calefacción	de	Reducción de los consumos
COMFORT	● ● ● ● ○	● ● ● ● ● ●	● ● ● ● ○ ○		● ● ● ● ● ○
OVERNIGHT	● ● ● ● ● ●	● ● ● ● ● ●	● ○ ○ ○ ○ ○		● ● ● ● ● ●
TURBO	● ○ ○ ○ ○ ○	● ● ● ○ ○ ○	● ● ● ● ● ●		● ○ ○ ○ ○ ○
AUTO	● ● ● ○ ○ ○	● ● ● ○ ○ ○	● ● ● ● ● ○		● ● ● ○ ○ ○
MANUAL	● ○ ○ ○ ○ ○	● ○ ○ ○ ○ ○	● ● ● ● ● ○		● ● ○ ○ ○ ○

\* En funcionamiento, en las fases de encendido y apagado

\*\* Emisión gradual de calor, limpieza del cristal y limpieza de la cámara de combustión

## 13-MODALIDAD DE FUNCIONAMIENTO

### EL STANDBY DEL DISPLAY

El panel entra en modalidad STAND-BY automáticamente al cabo de un tiempo de espera de 2' (es posible modificar el tiempo con el menú del panel).

La modalidad stand-by también señala los cambios de estado de funcionamiento del equipo (por ejemplo: reserva de pellet, apagado o enfriado) y las variaciones de temperatura ambiente con un intervalo de 60 segundos.

 A circular display with a white background and a thin black border. At the top center is a Wi-Fi signal icon. Below it, the temperature '21.5°' is shown in a large font, followed by a small house icon. Underneath the temperature is the time '16:47'. At the bottom center, the word 'OFF' is displayed in a smaller font.	 A circular display with a white background and a thin black border. At the top center is a Wi-Fi signal icon. Below it, the temperature '21.5°' is shown in a large font, followed by a small house icon. Underneath the temperature is the time '16:47'. At the bottom center, there is a house icon with a heart inside, and below that, the word 'ON' is displayed in a smaller font.
<p><b>VISUALIZACIÓN CON PRODUCTO APAGADO</b></p> <p>Cuando el display está en stand-by con el producto apagado, se representa la temperatura del ambiente, la hora actual y el mensaje OFF; las teclas de abajo se apagan.</p> <p>Para reactivar el display desde este estado, es suficiente presionar una tecla cualquiera.</p>	<p><b>VISUALIZACIÓN CON EL PRODUCTO ENCENDIDO</b></p> <p>Cuando la pantalla está en stand-by y el producto encendido, se representa la temperatura del ambiente, la hora actual, el mensaje ON y el icono de la modalidad de funcionamiento del equipo.</p> <p>Para reactivar el display desde este estado, es suficiente presionar una tecla cualquiera.</p>

## 13-MODALIDAD DE FUNCIONAMIENTO

### ACTIVACIÓN DEL TORNILLO SIN FIN (PRIMER ENCENDIDO O DESPUÉS DEL VACIADO DEL DEPÓSITO)

Antes del primer encendido del producto es necesario cargar el combustible y precargar el pellet dentro del tornillo sin fin de carga de combustible, en el brasero.



ICONO ROJO

Para hacerlo es suficiente presionar de forma continua la tecla durante 10 segundos y se activará la "carga tornillo sin fin". El botón aparece de color rojo hasta el final de la fase o hasta que se interrumpa.

**Para activar esta función debe estar APAGADO y FRÍO (la tecla debe estar de color blanco y NO intermitente).**

En la pantalla se representa el icono del tornillo sin fin y la cuenta atrás, empezando por el número máximo de segundos previstos para el ciclo de precarga (por ejemplo: 120 segundos).



**Cuando empieza a verse bajar el pellet al brasero, se debe interrumpir la carga presionando la tecla .**







**El encendido debe empezar con el brasero vacío y no con una precarga.**

## 13-MODALIDAD DE FUNCIONAMIENTO

### ENCENDIDO

#### Visualización de la pantalla cuando se produce el encendido



- Presione durante largo tiempo la tecla  al menos 2", el producto pasa al estado de encendido y la tecla  parpadea hasta que termine la fase de encendido. En cambio, durante el funcionamiento, queda encendida fija y de color blanco.
- En la pantalla aparece la corona de las modalidades de funcionamiento y el icono de la modalidad activa permanece encendido de color rojo. El producto se enciende en el mismo modo de funcionamiento con el cual se había apagado.
- Los botones se encienden en base a la modalidad de funcionamiento activa y si están apagados significa que la función no está disponible.
- Aparece la temperatura detectada en el ambiente y/o la potencia en el centro de la corona.
- El icono  solo está presente si el producto está conectado a un rúter, de lo contrario está apagado.
- El icono  está presente si se ha activado el bluetooth.

## 14-SELECCIÓN DE LOS MODOS DE FUNCIONAMIENTO

### SELECCIÓN DE LAS MODALIDADES DE FUNCIONAMIENTO

La navegación en las varias modalidades de funcionamiento se realiza con la tecla . Cada vez que se presiona, se enciende el icono sucesivo en la corona de las modalidades respetando el sentido horario. El icono y los puntos aparecen de color rojo para significar el cambio de modalidad.

La variación de la modalidad se realiza 3" después de seleccionarlo.

El icono seleccionado (ej: ) parpadea de forma rápida de color rojo/gris tres veces, simulando una pulsación. Los puntos quedan de color rojo sin parpadear.

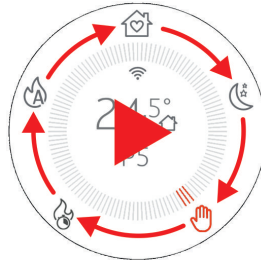

## 15-MODALIDAD MANUAL

### MODALIDAD MANUAL

En la modalidad manual se puede configurar la potencia de la llama de 1 a 5 según sus necesidades, para regular la cantidad de calor. En esta modalidad no hay ninguna gestión de la temperatura y el equipo funciona constantemente a la/las potencia/s configuradas.



Presionando la tecla seleccione el icono

El icono y los tres puntos de al lado se encienden de color rojo.

Todos los botones están encendidos

En el centro de la pantalla y de la corona aparece la temperatura ambiente y la potencia actual.

El icono solo está presente si el producto está conectado a un rúter, de lo contrario, está apagado y el icono está presente si está activado el bluetooth.



Las teclas permiten modificar la potencia de la llama y, en caso de presionarlas, desaparecen todas las teclas en el centro de la pantalla para que solo se represente la regulación en curso.

El primer encendido solo sirve para entrar en modo modificación representando la pantalla mostrada al lado y al presionar sucesivamente las teclas se realiza el cambio de valor. La visualización dura 3" y si no hay otras entradas, se regresa a la representación con corona y potencia actualizada.



### ¡ATENCIÓN!

**La ventilación elegida influye en la potencia máxima configurable en modalidad MANUAL, para evitar que se recaliente la estructura. Por ejemplo, no se puede configurar la potencia de la llama al máximo (P5) y la ventilación al mínimo o incluso apagada.**

En caso de que los valores de ventilación no permitan configurar la potencia deseada, la regulación de la potencia seguirá la lógica descrita a continuación:

- Se representa, de todas formas, la potencia elegida por el usuario
- La potencia no idónea parpadea
- Aparece la potencia máxima configurable, en rojo
- Se regresa a la HOME con la potencia máxima que se puede configurar, seleccionada

A circular control panel showing 'P4' in the center. The top-left flame icon is red, and the top-right flame icon is grey. The hand icon at the bottom right is red.	A circular control panel showing 'P4' in the center. The top-left flame icon is red, and the top-right flame icon is grey. The hand icon at the bottom right is red.	A circular control panel showing 'P2' in the center. The top-left flame icon is red, and the top-right flame icon is grey. The hand icon at the bottom right is red.	A circular control panel showing '24.5°C' and 'P2' in the center. The top-left flame icon is red, and the top-right flame icon is grey. The hand icon at the bottom right is red.
Potencia escogida por el usuario	Cuando la potencia elegida es demasiado elevada para la ventilación programada, esta parpadea.	Se representa la potencia máxima que se puede seleccionar de color rojo.	Regreso a la home con la potencia máxima que se puede configurar, seleccionada.

## 16-MODALIDAD AUTO

### MODALIDAD AUTO

En la modalidad AUTO se puede configurar la temperatura deseada en el ambiente y el equipo funciona al máximo de la potencia hasta que alcance la temperatura elegida. Cuando se ha alcanzado la temperatura, el equipo reduce la potencia al mínimo para mantener la temperatura.

Si el régimen mínimo de funcionamiento aumenta aún más la temperatura ambiente, se recomienda controlar el funcionamiento combinado con la función START&STOP (vea capítulo específico)



Presionando la tecla seleccione el icono .

El icono y los tres puntos de al lado se encienden de color rojo.

Todos los botones debajo de la pantalla quedan encendidos.

En el centro de la pantalla y de la corona aparece la temperatura ambiente y la temperatura configurada que se debe alcanzar.

El icono solo está presente si el producto está conectado a un rúter, de lo contrario, está apagado y el icono está presente si está activado el bluetooth.



Las teclas permiten modificar la temperatura y en caso de presionarlas, desaparecen todas las teclas en el centro de la pantalla para que solo se represente la regulación en curso.

La primera presión sirve para entrar en el modo de modificación de la temperatura, mientras que al presionar sucesivamente las teclas se realiza el cambio de valor.

Cuando se ha efectuado la modificación, la temperatura elegida queda fijada durante 3" y si no hay otras entradas se confirma y la pantalla regresa a la representación anterior con la temperatura deseada, actualizada.



*Presionando de forma continuada las teclas se pueden regular rápidamente los grados de manera creciente o decreciente, con pasos de 0,5 °C para los primeros 5 °C y con pasos de 1 °C para los sucesivos.*



#### **¡ATENCIÓN!**

**La ventilación elegida influye en la potencia máxima en modalidad AUTOMÁTICA, para evitar que se recaliente la estructura. Si se elige un valor bajo de ventilación, el producto volverá a adaptar el umbral máximo de potencia para evitar recalentamientos. Para una gestión completamente automática de la temperatura y de la ventilación se recomienda configurar también los ventiladores en modalidad AUTO, para que estos modifiquen su velocidad en base a la solicitud de calor.**

## 17-MODALIDAD COMFORT

### MODALIDAD COMFORT

En la modalidad COMFORT se puede configurar la temperatura deseada en el ambiente y el equipo funciona a media potencia hasta que alcance la temperatura elegida. Cuando se ha alcanzado la temperatura, el equipo reduce la potencia al mínimo para mantener la temperatura.

Si el régimen mínimo de funcionamiento aumenta aún más la temperatura ambiente, se recomienda controlar el funcionamiento combinado con la función START&STOP (vea capítulo específico)



Presionando la tecla seleccione el icono .

El icono y los tres puntos de al lado se encienden de color rojo.

Todos los botones encendidos excepto el del ventilador **ya que en esta modalidad no se puede modificar la ventilación.**

En el centro de la pantalla y de la corona aparece la temperatura ambiente y la temperatura configurada que se debe alcanzar.

El icono solo está presente si el producto está conectado a un rúter, de lo contrario, está apagado y el icono está presente si está activado el bluetooth.



Las teclas permiten modificar la temperatura y en caso de presionarlas, desaparecen todas las teclas en el centro de la pantalla para que solo se represente la regulación en curso.

La primera presión sirve para entrar en el modo de modificación de la temperatura, mientras que al presionar sucesivamente las teclas se realiza el cambio de valor.

Cuando se ha efectuado la modificación, la temperatura elegida queda fijada durante 3" y si no hay otras entradas se confirma y la pantalla regresa a la representación anterior con la temperatura deseada, actualizada.



*Presionando de forma continuada las teclas se pueden regular rápidamente los grados de manera creciente o decreciente, con pasos de 0,5 °C para los primeros 5 °C y con pasos de 1 °C para los sucesivos.*



*En esta modalidad el equipo funciona para garantizar el máximo calor posible, combinando el mínimo de ruido posible.*



## 18-MODALIDAD OVERNIGHT

### MODALIDAD OVERNIGHT

En la modalidad OVERNIGHT se puede configurar la temperatura deseada en el ambiente y el equipo funciona a baja potencia hasta que alcance la temperatura elegida. Cuando se ha alcanzado la temperatura, el equipo reduce la potencia al mínimo para mantener la temperatura.

Si el régimen mínimo de funcionamiento aumenta aún más la temperatura ambiente, se recomienda controlar el funcionamiento combinado con la función START&STOP (vea el capítulo específico).



Presionando la tecla seleccione el icono

El icono y los tres puntos de al lado se encienden de color rojo.

Todos los botones encendidos excepto el del ventilador **ya que en esta modalidad no se puede modificar la ventilación.**

En el centro de la pantalla y de la corona aparece la temperatura ambiente y la temperatura configurada que se debe alcanzar.

El icono solo está presente si el producto está conectado a un rúter, de lo contrario, está apagado y el icono está presente si está activado el bluetooth.



Las teclas permiten modificar la temperatura y en caso de presionarlas, desaparecen todas las teclas en el centro de la pantalla para que solo se represente la regulación en curso.

La primera presión sirve para entrar en el modo de modificación de la temperatura, mientras que al presionar sucesivamente las teclas se realiza el cambio de valor.

Cuando se ha efectuado la modificación, la temperatura elegida queda fijada durante 3" y si no hay otras entradas se confirma y la pantalla regresa a la representación anterior con la temperatura deseada, actualizada.



*Presionando de forma continuada las teclas, se pueden regular rápidamente los grados de manera creciente o decreciente, con pasos de 0,5 °C para los primeros 5 °C y con pasos de 1 °C para los sucesivos.*



*En esta modalidad, el equipo funciona para garantizar el mínimo ruido posible, combinando una discreta capacidad de calentamiento para mantener los ambientes calentados como, por ejemplo, en las horas nocturnas o en locales o viviendas muy aisladas.*

## 19-MODALIDAD TURBO

### MODALIDAD TURBO

En la modalidad TURBO el equipo funciona durante solo 20 minutos a la máxima potencia y ventilación, sin que se pueda modificar su configuración.



Presionando la tecla seleccione el icono .

El icono y los tres puntos de al lado se encienden de color rojo y aparece una solicitud de confirmación cuando se selecciona esta modalidad. Si se confirma seleccionando "ON", la modalidad se activa y en el centro de la corona solo aparece la palabra TURBO. Viceversa, si se selecciona OFF o si se pulsa el botón se sigue navegando hacia la modalidad sucesiva (en este caso AUTO).

En caso de activación, todos los botones quedan apagados excepto y .

**En esta modalidad no es posible ejecutar ninguna regulación porque el equipo emite el máximo de su potencia calorífica. Cualquier variación prevé salir de la modalidad en cuestión.**

El icono solo está presente si el producto está conectado a un rúter, de lo contrario, está apagado y el icono está presente si está activado el bluetooth.

La función TURBO dura solo 20 minutos.

Presionando la tecla se puede cambiar la modalidad pero solo después de haber dado doble confirmación (ver la pantalla de al lado) para evitar que salga de esta accidentalmente. Al ser una modalidad que lleva el producto al máximo de su régimen de funcionamiento, solo se puede activar una vez cada hora, y la salida accidental impide que se pueda regresar a la modalidad durante los sucesivos 60 minutos.

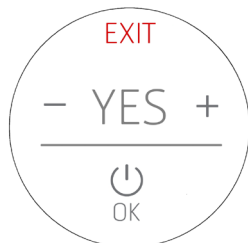

Si, en cambio, se decide entrar de todos modos en modalidad TURBO antes de que terminen los 60 minutos, se representa una cuenta atrás hasta cuándo se puede activar la modalidad. Si se decide permanecer en este estado a pesar de que no hayan transcurrido los 60 minutos, la modalidad TURBO entrará en funcionamiento en cuando la cuenta atrás llegue a las 00:00 horas. Hasta ese momento, el producto funcionará en la modalidad de la cual proviene.

Al finalizar los 20 minutos de la modalidad TURBO el producto regresará a la modalidad anterior.



*Si nos encontramos en "espera" de entrar en modalidad TURBO, no es necesario la doble confirmación para cambiar de modalidad.*

## 20 - VENTILADORES

### REGULACIÓN BASE DE LOS VENTILADORES



Gracias a la tecla  se pueden regular el /los ventiladores del equipo.







La primera presión permite entrar en la pantalla de modificación del primer ventilador.

Las teclas   modifican la velocidad de ventilación.

Presionando varias veces la tecla  se puede escoger qué ventilador modificar, de un mínimo de 1 a un máximo de 4 ventiladores en base a la composición/fabricación del producto.

Cuando se ha pulsado la tecla  existe la posibilidad de regular la potencia durante 4"y, en caso de que no haya más entradas, se regresa a la representación inicial con el valor de ventilación actualizado o inalterado si no se ha modificado.

#### EJEMPLO:

<b>1 pulsación de la tecla</b>  (ventilador tangencial)	<b>2 pulsaciones de la tecla</b>  (si está presente 1 ventilador C. AIR)	<b>3 pulsaciones de la tecla</b>  (si están presentes 2 ventiladores C. AIR)
		

## 20 - VENTILADORES



Los valores disponibles parten de NO AIR (ventilador apagado) / LOW AIR (ventilador al mínimo del funcionamiento) hasta la potencia número 5 (MÁXIMA).

Se añade a estas elecciones la modalidad AUTO, que permite regular automáticamente el ventilador en base a la potencia de la llama. Esta modalidad es muy cómoda y recomendada porque el producto, de esta forma, cede siempre el máximo de su calor con el menor ruido posible, gracias a los parámetros probados por la empresa fabricante.



### **¡ATENCIÓN!**

**Algunos productos pueden apagar completamente la ventilación de uno o varios ventiladores, gracias a la conformación y a la capacidad de intercambiar calor. En este caso, se indicará la opción NO AIR si se decide seleccionar la potencia mínima de ventilación. Viceversa, algunos productos no pueden apagar los ventiladores completamente sino que la potencia mínima corresponde a una lenta rotación, para facilitar el movimiento de convección. En este segundo caso estamos hablando de LOW AIR.**

<p>Si uno o dos ventiladores se regulan al mínimo, el icono del ventilador se transforma en  y se indica NO AIR o LOW AIR en base a las características del producto y a las posibilidades o no de apagar la ventilación, como se ha indicado antes en el catálogo.</p>		
--	---	--



### **¡ATENCIÓN!**

**Si se dispone de un producto con más de 1 ventilador, no es posible apagar todos los ventiladores manualmente usando la tecla  pero si se desea regularlo, es posible activar el modo SILENT MODE descrito a continuación.**

## 21-MODO SILENT (SILENCIOSO)

### ACTIVACIÓN DEL SILENT MODE

Existe una funcionalidad avanzada para poder llevar el producto a máximo silencio, siguiendo un procedimiento automático que permite primero evacuar todo el calor residual y luego poner todos los ventiladores al mínimo de la potencia.



Presione durante 5" la tecla .

El centro de la corona representa la activación de la modalidad SILENT MODE y el icono .

No está activa ninguna modalidad al ser esta una modalidad adicional, que solo sirve para poner todos los ventiladores al mínimo de la potencia.

Los botones se apagan al no ser posible ninguna regulación de potencia o de temperatura.



*Después de activar la modalidad, el producto necesita 10 minutos para poder activar esta modalidad definitivamente. Durante estos 10 minutos el producto se pone gradualmente en la potencia mínima para evacuar todo el calor residual (imaginemos que se pueda activar la SILENT MODE incluso cuando estaba en P5, por ejemplo) y luego configura todos los ventiladores en NO AIR o LOW AIR.*



Para salir de la modalidad SILENT, presione el botón  para regresar a la modalidad en la que se encontraba antes de activar la SILENT MODE.

## 22-START&STOP

### START&STOP

La función START&STOP sirve para **apagar** el producto cuando ha alcanzado la temperatura ambiente exigida y si se han respetado también las histéresis de temperatura establecidas.



Presionando el botón  se activa directamente la función START&STOP y la casa cerca de la temperatura se transforma en el icono  lo cual significa que se ha activado.

Para desactivarlo, es suficiente presionar de nuevo la tecla y el icono de la casa regresa a su estado original.



Para resaltar más la activación, en la pantalla aparece ECO ON/OFF durante 3" y luego regresa a la vista precedente.



Cuando la temperatura ambiente alcanza la temperatura programada y todos los parámetros también se respetan (ver apartado siguiente), el equipo se apaga y la pantalla muestra la temperatura ambiente, la hora actual e indica STANDBY, que significa que se encuentra en un estado de espera que permite que se vuelva a encender el producto en cuanto la temperatura desciende por debajo del umbral programado o permite ver si sube la temperatura deseada en el ambiente.

 **El START&STOP se recomienda para ambientes bien aislados, donde incluso la mínima potencia puede producir un aumento de la temperatura.**

 **En cambio, se desaconseja en caso de que el producto esté obligado a encenderse y apagarse con frecuencia (por ejemplo, al cabo de 1 hora como mínimo de funcionamiento) porque, de esta forma, además de un desgaste precoz de la bujía, el producto no consigue nunca estar a pleno rendimiento y con la temperatura adecuada, produciendo más ceniza o incluso condensación.**

## 22-START&STOP

### RETRASO EN LA INTERVENCIÓN Y REGULACIONES DE LAS HISTÉRESIS DE TEMPERATURA DEL START&STOP





Cuando se alcanza la temperatura ambiente, existe un tiempo de espera antes de poder intervenir para evitar que el equipo se encienda o se apague repentinamente, disminuyendo o aumentando la temperatura ambiente como, por ejemplo, puede suceder cuando se abre una puerta o una ventana. Este tiempo de espera permite estar seguros de que la temperatura ambiente ha disminuido realmente durante un tiempo dentro del local (por ejemplo, 5 minutos).

Además, existe un umbral de temperatura más allá del cual poner el equipo en condiciones de actuar en caso de encendido o de apagado y es lo que se denomina histéresis. La histéresis NEGATIVA identifica el delta de temperatura más allá del cual el equipo debe encenderse de nuevo, mientras que la histéresis POSITIVA identifica el delta de temperatura más allá del cual el equipo debe apagarse.

Ejemplo 1: Con el producto encendido, la histéresis POSITIVA es de 2 °C. La temperatura ambiente es de 21 °C y la temperatura configurada es de 22 °C. El producto permanecerá encendido hasta que se sobrepasen los 2 °C de temperatura ambiente y, por lo tanto, cuando  $T > 23,0$  °C.

Ejemplo 2: Con el producto apagado, la histéresis NEGATIVA es de 2 °C. La temperatura ambiente es de 19 °C y la temperatura configurada es de 20 °C. El producto permanecerá apagado hasta que disminuya de 2 °C la temperatura configurada y, por lo tanto, cuando  $T > 18,0$  °C.



### ENCENDIDO DE NUEVO FORZADO DESDE START&STOP CON BOTÓN O TEMPERATURA

Como se ha dicho anteriormente, en la condición en la que se produce un apagado mediante START&STOP, la pantalla muestra el estado desde apagado con el icono  la tecla  permanece de color verde y se muestra el mensaje STAND BY. El botón permanece de color verde fijo y también quedan encendidas las teclas  .



ICONO VERDE

En esta condición de visualización, para volver a encender el producto existen dos modalidades:

1. Esperar a que descienda la temperatura ambiente por debajo de la temperatura deseada para que se vuelva encender desde START&STOP.
2. Desactivar el START&STOP con su botón  y encender de nuevo.
3. Modificar la temperatura deseada pulsando las teclas  .

En este caso, aparece la pantalla de modificación de la temperatura. El equipo se encenderá cuando el set es más alto que la temperatura ambiente + la histéresis POSITIVA.







En cambio, permanece en STAND BY si el set es inferior a la temperatura ambiente + la histéresis POSITIVA y no es posible encender el dispositivo ni siquiera con el texto .



## 22-START&STOP

### ACTIVACIÓN START&STOP CON EQUIPO EN OFF

Si el equipo está apagado (OFF) y es necesario activar el START&STOP, al presionar la tecla  se produce lo siguiente:

- La pantalla pasa del estado OFF al de STAND BY,
- el icono de la casa aparece  y la tecla  pasa al color verde con luz fija.
- El producto, de todas formas, queda apagado pero:
  - o Si la temperatura configurada precedentemente ya es inferior a la temperatura ambiente, el producto queda apagado y la tecla on/off  aparece verde con luz fija. Si es necesario, la estufa se volverá a encender cuando la temperatura ambiente disminuya, o bien, modificando el set de temperatura como se ha visto anteriormente con las teclas  .
  - De todas formas, no es posible volver a encender el producto cuando  $TSET < T \text{ AMBIENTE}$ .
  - o Si la temperatura configurada precedentemente ya es superior a la temperatura ambiente, el equipo permanece apagado pero empezará a parpadear la tecla  de color verde, para señalar al usuario que es necesario otra entrada para dar el permiso para poder encender el producto (tecla on/off pulsada durante 2").

### ECOSTOP EN CASO DE MODALIDAD MANUAL

Si el usuario cambia la modalidad y pasa de AUTO/COMFORT/OVERNIGHT a MANUAL, y START&STOP queda activo como puede verse con el icono  verde al lado de la temperatura ambiente, para que esté listo para un posible uso sucesivo.

Solo se puede desactivar con la tecla específica.

Si el usuario decide apagar el producto manualmente, el START&STOP permanece activo representado por el icono  pero el estado de apagado no será STANDBY como AUTO/COMFORT/OVERNIGHT/MANUAL sino OFF, porque la última modalidad en la que se ha apagado el producto es la MANUAL.

En esta condición no es posible acceder a la modificación de la temperatura con la pantalla apagada y, por lo tanto, no es posible volver a encender desde OFF aunque esté activo el START&STOP. Para volver a encender, se debe pulsar la tecla  durante 2".



## 23-CHRONO-SLEEP



### FUNCIONAMIENTO DE CHRONO Y SLEEP



Presionando la tecla  se puede activar directamente la función CHRONO o SLEEP.

Presionando por primera vez el botón aparece: **CHRONO OFF**





Con las teclas   se selecciona **CHRONO ON**

Si ha sido activado el Chrono, aparece el icono  rojo en la pantalla de tal forma que siempre sea evidente la activación de la funcionalidad.





Para desactivar el CHRONO, presione la tecla  y accederá a la pantalla **CHRONO ON**.

Con las teclas   , seleccione **CHRONO OFF**.



Al presionar por segunda vez el botón, aparece: **SLEEP OFF**

La modalidad SLEEP, a diferencia del CRONO, tiene la función de programar un apagado **improvisado** del producto fuera de la programación CRONO.

Con las teclas   se selecciona el tiempo más allá del cual se desea apagar el producto. Se puede escoger un tiempo comprendido entre 10 minutos y 8 horas con intervalos de 10 minutos.





## 23-CHRONO-SLEEP

### ACCESO A LA PROGRAMACIÓN DEL CRONO

Para acceder a la modalidad de programación del crono desde el panel, hay que presionar y mantener presionada durante **5 segundos**

la tecla .



Aparece la pantalla incluida al lado donde es posible configurar:

- o Los programas crono para los días de la semana
- o Las temperaturas T1 / T2 / T3 / T4



Con las teclas   se selecciona la entrada del menú y con la tecla  OK se entra en la programación diaria; mientras que con la tecla  ESC se vuelve al menú anterior.



**Todos los menús están en inglés y no existe la posibilidad de modificar el idioma por razones de visualización de las entradas.**

### PROGRAMACIÓN DEL CRONO

Seleccionando SET CHRONO (véase la imagen anterior) se entra en la modalidad de elección del día que desea programarse.

Con las teclas   se selecciona la entrada del menú y con la tecla  SET se selecciona la entrada accediendo a la programación.

Con la tecla  OK se vuelve al menú anterior confirmando la programación semanal actual.

Las entradas que pueden seleccionarse son:

- MONDAY (lunes)
- TUESDAY (martes)
- WEDNESDAY (miércoles)
- THURSDAY (jueves)
- FRIDAY (viernes)
- SATURDAY (sábado)
- SUNDAY (domingo)
- COPY PROG. (copia del programa)
- MODIFY PROG. (modificación del programa)
- DELETE PROG. (eliminación del programa)



Quando se selecciona un día (MONDAY), se accede a la programación de ese día y se representa un resumen de la programación ya prevista para este día. La corona tiene 48 sectores correspondientes a las 24 horas más las medias horas. Además, la corona presenta colores diferentes en función de la programación de la temperatura y de si el crono está activo o no.

En el centro de la corona hay una pequeña leyenda que resume los colores que corresponden a las temperaturas programables en el menú específico (véase el cap. específico).

Con la tecla  SET se entra en la programación de una **NUEVA FRANJA HORARIA** del día MONDAY como se indica en el centro de la corona.

En cambio, si se quiere confirmar la programación tal como está representada y volver a los menús de selección del día (no completamente, sino solo un paso), presione la tecla  OK.

En cambio, para modificar o anular las franjas existentes, hay que volver al menú principal y seleccionar MODIFY PROG. (MODIFICACIÓN DEL PROGRAMA CHRONO).

Se incluye al lado un ejemplo de corona sin programa con todos los sectores en OFF.

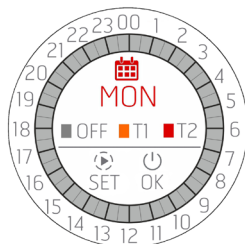

## 23-CHRONO-SLEEP

### PROGRAMACIÓN DE UNA FRANJA HORARIA

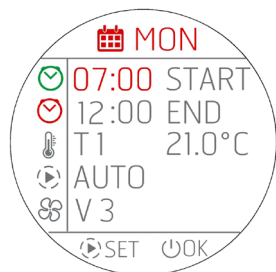

Al iniciar la programación se colorea de rojo el primer campo **START**. Con las teclas  $\oplus$   $\ominus$  se lleva a cabo la regulación de la hora de **START** de la franja crono.

**i** Los avances son por **STEP** de 30 MINUTOS (00:00 / 00:30 / 01:00...).

Con la tecla  $\triangleright$  SET se confirma la hora elegida y se pasa a la regulación siguiente **END** que se ilumina, a su vez, con luz roja. Se ejecuta la regulación de **END** con  $\oplus$   $\ominus$  y se confirma con  $\triangleright$ . Después, se pasa a la regulación de la temperatura deseada configurando en este caso T1 o T2 o T3 o T4 (T3 y T4 para ESTUFAS HYDRO). Al lado de T1 o T2 se muestra la temperatura a la que corresponde T1 o T2. Si en cambio desea que la estufa esté apagada, seleccione OFF.

En esta página no es posible modificar T1 o T2 o T3 y T4, que solo se puede hacer desde la página principal a través de SET TEMP.



Prosiguiendo con la programación se configura la modalidad elegida para dicha franja horaria y, después, la ventilación. Cabe recordar que la ventilación solo puede seleccionarse en caso de programación de la modalidad AUTO. Si se selecciona la modalidad COMFORT o OVERNIGHT en el campo de ventilación  $\text{---}$ , aparecerán unos guiones --- y no existe la posibilidad de modificación.

Tras la regulación de la ventilación (solo en AUTO) o de la modalidad, es posible seguir efectuando cíclicamente modificaciones si se sigue presionando la tecla  $\triangleright$  SET.

Para confirmar toda la programación y salir de la pantalla, es necesario presionar la tecla  $\text{---}$  OK; aparecerá una ventana que solicita si desea confirmar la franja horaria (CONFIRM) o salir sin guardar (EXIT)..

Tras la salida de la pantalla, se vuelve a acceder a la pantalla de resumen del día que se está modificando (MONDAY) para una posible programación de otra franja horaria.

Si desea confirmar toda la programación del día que se está programando, debe presionar nuevamente  $\text{---}$  OK; se vuelve al menú de selección de los días de la semana (MONDAY, TUESDAY, etc.)





- Cuando se configura una nueva franja horaria, ésta nunca podrá ser establecida con intervalos de 30 minutos, sino al menos con intervalos de 1 hora para permitir que el producto tenga el tiempo necesario para ejecutar todo el ciclo de apagado. Por tanto, programando una nueva franja horaria no existirá la posibilidad de seleccionar un horario de solo media hora posterior al último apagado.
- En cambio, es posible programar dos franjas horarias contiguas (como en la representación gráfica) ya que en este caso la estufa no se apagará; sin embargo, es posible que se desee solo modificar el SET de temperatura (de T1 a T2, o viceversa) o la modalidad de funcionamiento (de AUTO a CONFORT, por ejemplo).
- Si se configura una nueva franja horaria que "invade" una franja ya existente, se supone que el usuario desea modificar ambas; por tanto, la nueva franja horaria sobrescribirá parcial o totalmente la existente.

**Ejemplo:**

**FRANJA HORARIA YA EXISTENTE:**

de las 06:00 a las 12:00 T1 y AUTO y V3

**NUEVA FRANJA HORARIA EN FASE DE INTRODUCCIÓN:**

desde las 04:00 a las 09:00 T2 y CONFORT

**PROGRAMACIÓN RESULTANTE:**

desde las 04:00 a las 09:00 T2 y CONFORT

desde las 09:00 a las 12:00 T1 y AUTO (V3)

- Si se desea solo eliminar o modificar una franja existente, utilice el menú específico que se describe a continuación.
- Una franja horaria nunca puede superar la medianoche y, por tanto, si desea un funcionamiento nocturno continuado, elija la hora de END 00:00 y en el día siguiente configure una franja horaria con un START a 00:00.

## 23-CHRONO-SLEEP

### PROGRAMACIÓN DE UNA FRANJA HORARIA EN CASO DE TERMOSTATO EXTERNO

Si hay un termostato externo activo, obviamente no existe la posibilidad de elegir una T1 / T2 / T3 / T4, pero es posible elegir solamente ON/OFF.

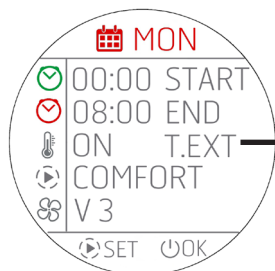

La pantalla principal de programación cambia tal como se representa al lado:

En el campo de las temperaturas se visualiza ON y T.EXT que identifica que en esa fecha franja horaria el termostato requiere potencia.

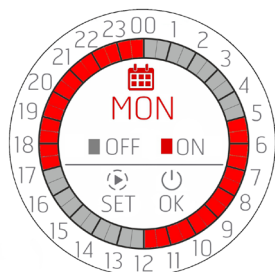

La pantalla de resumen del día cambia de la siguiente forma:

### PROGRAMACIÓN DE TODA LA SEMANA O COPIA DE LOS PROGRAMAS

Tal como se ha explicado, se puede proceder a la programación de cada día de la semana, pero también realizar la copia de un **programa diario completo dentro de otro día**. Para ello, hay que seleccionar en el menú la entrada COPY PROG.



Desde este menú, hay que seleccionar el día que se quiere copiar y presionar la tecla SET. El día seleccionado se colorea de rojo y se accede tras 1" al menú siguiente donde se pregunta al usuario en qué días realizar la copia.

En cambio, con la tecla se vuelve al menú anterior confirmando de hecho el estado en cuestión.



Siguiendo con el ejemplo, si se decide copiar el día MONDAY (lunes), en la parte superior con color rojo se indicará la abreviatura del día que se está copiando y, debajo, la lista de los días restantes con exclusión del día desde el que se está realizando la copia (MONDAY).

Se puede seleccionar uno o varios días en los que copiar el programa MONDAY (lunes).

Nos desplazamos por la lista con las teclas y con la tecla SET seleccionamos los días en los que se deseamos realizar la copia. Presionando una segunda vez la tecla se seleccionan y deseleccionan los días.

## 23-CHRONO-SLEEP

Cuando se han elegido todos los días en que copiar el programa de MONDAY, se confirma la operación con la tecla  OK.



Para poner en evidencia la operación realizada, durante 3" aparece la pantalla incluida a la izquierda y se vuelve a la pantalla de origen en caso de que se quieran realizar otras copias.





### MODIFICACIÓN DE UN PROGRAMA DIARIO







Para modificar un programa diario, seleccione en el menú inicial **MODIFY PROG.** Aparece la pantalla que permite seleccionar los días de la semana.

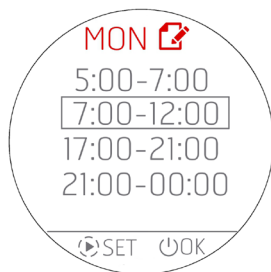

**¡ATENCIÓN! ¡El icono de la pantalla es el de modificación  y no el de la programación  de una nueva franja!**

Con la tecla  SET se selecciona el día y se pasa a la pantalla correspondiente a las franjas horarias existentes. Si no se selecciona ningún día presionando la tecla  OK sustancialmente se vuelve al menú anterior sin efectuar modificaciones.



En cambio, si se accede a las modificaciones de las franjas horarias, como es habitual con las teclas   se selecciona el programa y con la tecla  SET se selecciona la afectada por la modificación.

En cambio, si no se selecciona ninguna franja, con la tecla  OK se vuelve al menú anterior sin efectuar modificaciones.

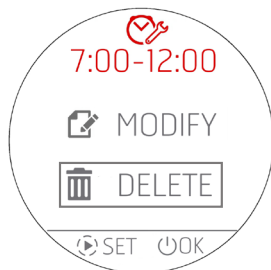

Si se desea modificar una franja horaria, lo primero que solicita el sistema es si se desea eliminar (DELETE) o modificar (MODIFY) la franja horaria a través de este menú:

Si se desea eliminar la franja horaria, se accede a esta pantalla de doble confirmación y, en caso afirmativo, se elimina la franja y se vuelve al menú anterior donde se representan todas las franjas horarias del día MONDAY, obviamente sin aquella recién eliminada.



## 23-CHRONO-SLEEP

### MODIFICACIÓN DE LAS TEMPERATURAS T1 / T2 / T3 / T4



Para configurar las temperaturas de SET T1 – T2 – T3 – T4 (T3 y T4 solo para estufas Hydro), hay que entrar en el menú **SET TEMP.** seleccionando la entrada con las teclas  $\oplus$   $\ominus$  y confirmando con la tecla  $\text{OK}$ .

En cambio, con la tecla ESC  $\leftarrow$  se vuelve a la HOME.

Accediendo al menú de modificación de las temperaturas, se pueden ver las siguientes configuraciones.

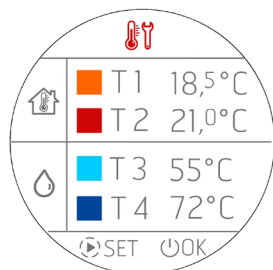

Presionando la tecla  $\text{SET}$ , la primera temperatura (T1) pasa a colorearse de ROJO y con las teclas  $\oplus$   $\ominus$  se puede proceder a la modificación con pasos de 0,5°C. Con una presión prolongada de las teclas  $\oplus$   $\ominus$  se tienen variaciones de temperatura a pasos más elevados, siguiendo la misma filosofía de las modificaciones de las temperaturas en el panel.

Presionando de nuevo la tecla  $\text{SET}$ , se procede con la modificación de la segunda temperatura (T2), que, a su vez, se colorea de ROJO. Este proceso prosigue con todas las temperaturas o hasta que se presiona la tecla  $\text{SET}$ .

En cambio, para confirmar y salir de la pantalla, hay que presionar la tecla  $\text{OK}$ .

**i** **NOTA IMPORTANTE** En caso de una estufa ARIA, las temperaturas T3 y T4 no aparecen o bien no son modificables.



## 23-CHRONO-SLEEP

### VARIANTE CHRONO PARA LAS ESTUFAS HYDRO

#### GESTIÓN DE T3 Y T4

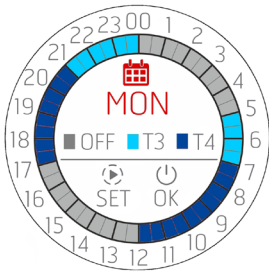

En caso de elegir las temperaturas T3 y T4, la visualización de resumen cambia simplemente de color y se actualiza la leyenda ya que no existe la posibilidad de configurar franjas crono donde conviven tanto las temperaturas ARIA (T1 y T2) y las temperatura ACQUA (T3 y T4)

Cuando en la programación se seleccionan las temperaturas T3 y T4, la representación del día asumirá los colores de T3 y T4.

#### PARÁMETROS PROGRAMABLES EN LA FRANJA HORARIA

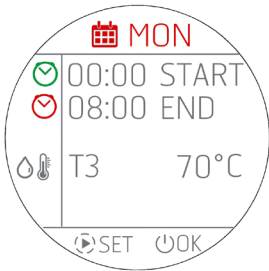

Respecto de los productos ARIA, hay menos configuraciones posibles que son solo START, END y la temperatura del agua en la caldera/puffer/boiler.

Al no existir la posibilidad de configurar modalidades ni ventilación, estos parámetros desaparecen.

## 24 - WI-FI/WPS/BLUETOOTH

### ACTIVACIÓN Y DESACTIVACIÓN BLUETOOTH

El BLUETOOTH es independiente respecto al WI-FI y se activa presionando al mismo tiempo y de forma seguida  $\oplus \ominus$  durante 5 segundos.

Al mismo tiempo que la activación, se pone en funcionamiento el "paring"(modo apareado) y cuando se regresa a la ventana de home, aparece parpadeando el icono en espera de conexión con un dispositivo **que ya esté registrado previamente.**

La conexión Bluetooth no se desactiva sino que siempre permanece en espera de conexión (con dispositivos ya registrados) de forma que si un dispositivo asociado entra en el campo de acción en diferentes momentos de la jornada, este se asocia automáticamente al producto (como en el caso del teléfono móvil cuando entra en modo auto).

Para desactivar el Bluetooth se pulsa siempre  $\oplus \ominus$  durante 5".

Si ya se ha activado el WI-FI, los dos funcionan simultáneamente, de lo contrario solo estará activo el Bluetooth.



### VISUALIZACIÓN DE BLUETOOTH Y WI-FI

Solo bluetooth encendido y en espera de conexión con dispositivos ya registrados	Solo bluetooth encendido y conectado (icono azul)
A circular control panel with a home icon at the top, a moon icon at the top right, a hand icon at the bottom right, and a flame icon at the bottom left. In the center, there is a Wi-Fi symbol above the temperature "24.5°" and a house icon, with "P5" below. A Bluetooth symbol is visible at the top of the inner ring.	
Wi FI encendido y conectado y bluetooth en espera de conexión con dispositivos ya registrados	Wi FI encendido y conectado y bluetooth conectado (icono azul)
A circular control panel with a home icon at the top, a moon icon at the top right, a hand icon at the bottom right, and a flame icon at the bottom left. In the center, there is a Wi-Fi symbol above the temperature "24.5°" and a house icon, with "P5" below. Both Wi-Fi and Bluetooth symbols are visible at the top of the inner ring.	

### PRIMERA CONEXIÓN BLUETOOTH

Como se hace en el procedimiento normal, para las conexiones Bluetooth busque en el dispositivo (smartphone) la red Bluetooth del equipo indicado en la etiqueta de producto.

## 24 - WI-FI/WPS/BLUETOOTH

### ACTIVACIÓN Y DESACTIVACIÓN WI-FI y WPS

Por defecto, el producto posee una red bluetooth habilitada y un Wi-Fi activo pero no conectado: esto significa que el WI-FI no estará visible hasta que se establezca una conexión con una red WI-FI/doméstica.

#### MENÚ WI-FI:

Desde el panel, acceda al menú específico pulsando las teclas  $\oplus$   $\ominus$  al mismo tiempo.

Según el estado de conexión, se puede seleccionar:





- «OFF»: cuando el Wi-Fi está conectado a una red doméstica ya creada y por lo tanto, se puede apagar desconectando el producto de la propia red.
- «ON»: cuando el Wi-Fi está previamente apagado y por lo tanto, se reactiva intentando conectarse a la red anteriormente utilizada para la conexión. Estará visible y podrá seleccionarse únicamente si no está conectado a una red.
- «WPS»: cuando el Wi-Fi nunca se ha conectado a ninguna red o se ha llevado a cabo un reinicio, entonces puede activarse el procedimiento para conectar el producto.
- «RESET»: siempre, independientemente del estado del Wi-Fi, desconecta el producto de la red y/o elimina la red guardada si la hubiera.

Cuando se selecciona la opción deseada desde el menú, aparece representada en toda la pantalla la opción elegida durante 3" y luego, se regresa a la ventana que había antes de pulsar las teclas  $\oplus$   $\ominus$ .

El menú de selección tiene un tiempo de espera de 60". Si no se selecciona o confirma con la tecla ON/OFF, todo queda igual, como minutos antes de pulsar la tecla  $\oplus$   $\ominus$ .

Cuando el Wi-Fi está activo y conectado a un rúter o a otro dispositivo, el símbolo  puede verse todavía dentro de la corona.

El símbolo también muestra la potencia de la señal del Wi-Fi quitando o añadiendo «arcos» al símbolo para corroborar que ha habido una variación de potencia de la señal, tal y como se indica en este esquema:

	POTENCIA BAJA		POTENCIA MEDIA		POTENCIA MÁXIMA		APLICACIÓN CONECTADA A LA RED PERO NO A LA ESTUFA
--	---------------	---	----------------	---	-----------------	---	---

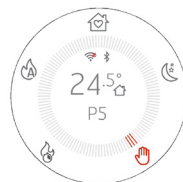

La conexión del producto a la red Wi-Fi puede realizarse de dos formas:

- Función WPS
- Mediante la Aplicación (Android o IOS) a través de conexión bluetooth



### CONEXIÓN WPS

Desde el panel de mandos, acceda al menú específico pulsando las teclas  $\oplus$   $\ominus$  al mismo tiempo y seleccione la pestaña «WPS» (se puede acceder al menú tanto con el producto encendido como apagado).

Cuando se activa la pestaña WPS, el icono  aparece de color rojo y parpadea siempre durante el tiempo de conexión previsto (2 minutos). Si el procedimiento se realiza correctamente, el símbolo  queda representado, de lo contrario, después del tiempo de espera del WPS, el símbolo  desaparece.

### CONEXIÓN MEDIANTE APLICACIÓN (ANDROID O IOS) A TRAVÉS DE CONEXIÓN BLUETOOTH

Para conectarse a una red doméstica, lo primero es asegurarse de que la conexión bluetooth esté activada.

Al iniciar la Aplicación aparece la pantalla de primera conexión Bluetooth, pulse en el recuadro que contiene el mensaje «+» para añadir un nuevo dispositivo.



## 24 - WI-FI/WPS/BLUETOOTH

La Aplicación buscará los dispositivos disponibles que se encuentren cerca. Puede suceder que no solo se encuentre la red bluetooth de la estufa, sino también de otros equipos; no obstante, se puede identificar unívocamente la estufa gracias al nombre MCZ\_EP\_123456 donde los últimos 6 números son los últimos 6 dígitos del número de serie de la estufa mostrados en la etiqueta del equipo o dentro del paquete de instrucciones.



Una vez realizada la conexión BLUETOOTH, la Aplicación propondrá una lista con las redes domésticas disponibles para las que se pueden introducir las credenciales.

Una vez seleccionada la red, se resumen los datos de la estufa conectada y pulsando la tecla SIGUIENTE se inicia el procedimiento de conexión a la red, que identifica todas las fases que se han realizado correctamente y cuáles no.

Si todo el procedimiento se ha realizado correctamente, pulsando la tecla Siguiente se puede comenzar a interactuar con el equipo de forma remota gracias a la red WI-FI.

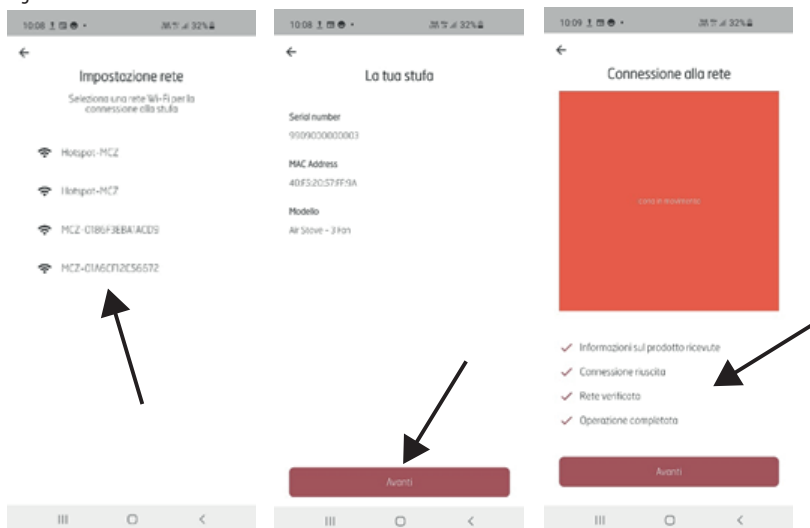











## 25-APAGADO

### APAGADO (en los diferentes estados)

Como en el caso del encendido, presione durante 2"  y la pantalla pasa a la modalidad apagado/stand-by.

#### Visualización desde pantalla apagada.

- Temperatura ambiente
- Hora actual
- OFF
- El icono  solo está presente si el producto está conectado a un rúter, de lo contrario, está apagado y el icono  está presente si está activado el bluetooth.
- La única tecla encendida es la de 
- En estado apagado, la tecla  cambia de color en base a la fase de apagado en la que se encuentra:
  - Rojo INTERMITENTE: Primera fase del apagado.
  - Azul INTERMITENTE: Fase de enfriamiento y en la pantalla aparece el icono  y el botón  aparece de color azul intermitente. Si el equipo lleva brasero autolimpiador, aparece el icono  de limpieza del brasero, durante la fase de enfriamiento.
  - Blanco FIJO: Producto frío en stand by y en la pantalla aparece OFF.
  - Verde FIJO: Producto apagado desde START&STOP en espera de entrada.

			
APAGADO	RASPADO DEL BRASERO (ESTUFAS MATIC)	ENFRIAMIENTO	APAGADO

	
APAGADO POR ECOSTOP	APAGADO POR ALARMA

## 26-VISUALIZACIONES EXTRA

### DESBLOQUEO AUTOMÁTICO DEL TORNILLO SIN FIN



Si durante el funcionamiento la tecla ON-OFF aparece de color amarillo, significa que el tornillo sin fin está ejecutando un ciclo de rotación en el sentido de marcha inverso, para desbloquear el pellet que hay en el mismo. El ciclo es automático y no es necesaria ninguna intervención del usuario.

ICONO AMARILLO

### ENFRIAMIENTO FORZADO



Cuando el producto funciona durante muchas horas (por ejemplo, 6 horas) seguidas al máximo de la potencia (desaconsejado, como se indica en las advertencias del cap.1 "PARTE 1" del manual), interviene un ciclo de enfriamiento obligatorio que dura 30 minutos. Cuando esto sucede, la pantalla muestra lo que se representa al lado.

Durante este período, el producto garantiza igualmente buenas prestaciones de calefacción (con la potencia 3) pero no es posible intervenir de ninguna forma para desactivarla, solo se puede apagar el producto pulsando la tecla  como es usual durante 2<sup>a</sup>.







VISUALIZACIÓN EN STAND BY



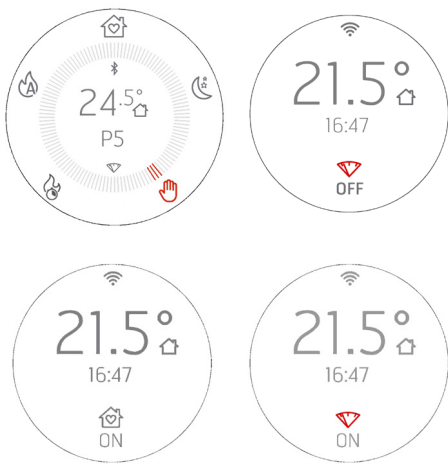

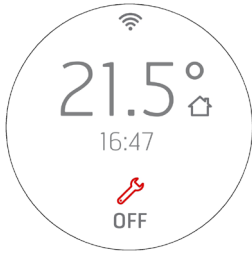

## 26-VISUALIZACIONES EXTRA

### GESTIÓN DE LOS DEMÁS ICONOS DE NOTIFICACIÓN

Además, hay otros iconos de notificación que deben aparecer en el recuadro y son, respectivamente:

 <p>El icono de reserva de pellet que aparece en caso de que esté instalado el sensor específico (opcional). El símbolo aparece dentro de la corona cuando el nivel de pellet descende por debajo del sensor: de color gris durante el funcionamiento y de color rojo, en OFF o STAND BY para START&amp;STOP. En caso de apagado y enfriamiento, el icono no aparece.</p> <p>Si el panel está en STANDBY, se muestra el icono de reserva alternado con el icono que indica la modalidad de funcionamiento (o bien, la SILENT MODE) cada uno con un intervalo de 10 segundos.</p>	 <p>Visualizaciones de reserva de pellet:</p> <ul style="list-style-type: none"><li>Panel superior izquierdo: Temperatura 24.5°C, modo P5, icono de reserva de pellet gris.</li><li>Panel superior derecho: Temperatura 21.5°C, hora 16:47, icono de reserva de pellet rojo, modo OFF.</li><li>Panel inferior izquierdo: Temperatura 21.5°C, hora 16:47, icono de reserva de pellet gris, modo ON.</li><li>Panel inferior derecho: Temperatura 21.5°C, hora 16:47, icono de reserva de pellet rojo, modo ON.</li></ul>
 <p>El icono de color rojo indica que ha transcurrido la cantidad máxima de horas de funcionamiento, más allá de las cuales, es necesario realizar el mantenimiento extraordinario (por ejemplo: 2000 horas de trabajo). Aparece en la pantalla STAND-BY y OFF (PRODUCTO APAGADO o APAGADO PARA START&amp;STOP). En caso de apagado y enfriamiento, el icono no aparece.</p>	 <p>Visualización de mantenimiento:</p> <ul style="list-style-type: none"><li>Panel: Temperatura 21.5°C, hora 16:47, icono de mantenimiento rojo, modo OFF.</li></ul>
 <p>Limpieza del brasero autolimpiador</p> <p>El icono aparece después de la fase de apagado y antes de la fase de enfriamiento, en caso de productos que llevan brasero autolimpiador. El icono aparece durante todo el ciclo de manipulación del brasero.</p>	 <p>Visualización de limpieza del brasero:</p> <ul style="list-style-type: none"><li>Panel: Temperatura 21.5°C, hora 16:47, icono de limpieza del brasero.</li></ul>

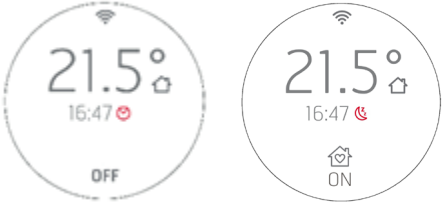
## 26-VISUALIZACIONES EXTRA

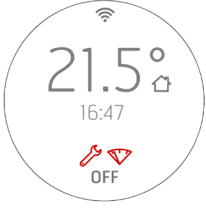
 <p>ICONO DE ENFRIAMIENTO</p> <p>Visualización de la pantalla en estado de ENFRIAMIENTO, después del apagado.</p>	
 <p>ICONO DE ENFRIAMIENTO FORZADO</p> <p>Visualización, del ENFRIAMIENTO FORZADO en STAND BY. Se ha superado el tiempo máximo de horas de funcionamiento con la potencia máxima (por ejemplo: 6 horas).</p>	
 <p>CRONO y SLEEP</p> <p>Ejemplo de visualización que muestra el icono CRONO/SLEEP en OFF y ejemplo de visualización que muestra CRONO con pantalla en STAND BY y producto encendido. Los iconos son de color rojo.</p>	
 <p>SILENT MODE</p> <p>Visualización de SILENT MODE en STAND BY.</p>	
<p>Ejemplo de visualización de varios iconos en OFF o STAND BY para START&amp;STOP.</p> <p>Los iconos en este caso están todos de color rojo.</p>	





## 27-MENÚ USUARIO

### MENÚ USUARIO

Presionando de forma continuada el botón  durante 5" se accede a un menú de usuario que se abre con los botones   .

El TIME OUT para salir de esta ventana es de 2 minutos, a no ser que se salga de manera forzada con .

El recuadro de selección indica el elemento que se está seleccionando y se desplaza con   .

Para seleccionar el elemento de menú se pulsa .



Para NO confirmar las elecciones y salir .

El menú de usuario tiene los elementos siguientes:





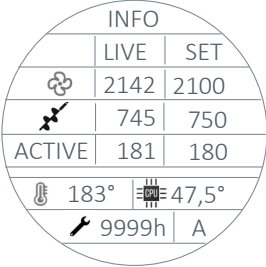

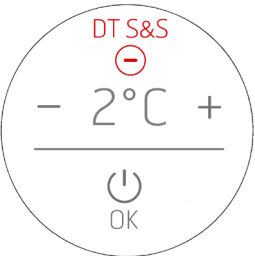
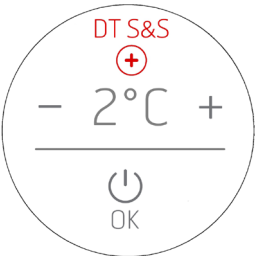

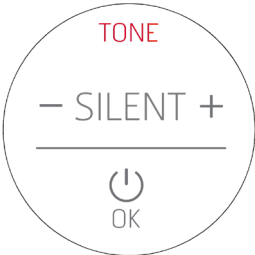

- INFO = Visualización de los parámetros de funcionamiento más importantes
- DATE = Regulación de la fecha y la hora
- $\Delta T$  START&STOP= Regulación de la histéresis POSITIVA y NEGATIVA para el funcionamiento del START& STOP
- TONE:
  - o SILENT: ligero PITIDO solo para confirmar los mandos
  - o NORMAL: PITIDO que solo se puede oír cuando se confirman los mandos (CONFIGURACIÓN DE FÁBRICA)
  - o HIGH: PITIDO que solo se puede oír cada vez que se presiona la tecla
- ADAPTIVE MODE = ON/OFF (por defecto OFF)
- BRIGHTNESS = posibilidad de regular el contraste de la pantalla
- DISPLAY SET = posibilidad de regular el centrado de la pantalla
- STANDBY DISPLAY = Sirve para regular el tiempo más allá del cual la pantalla se coloca en Stand by (ver apartados anteriores). Regulación en segundos presionado durante largo tiempo las teclas con intervalos de 5" (por defecto 120"). Límite 600" (10 minutos). Si se presiona de nuevo la tecla más de 600" coloca el stand by en OFF, es decir, no aparece nunca el standby de la pantalla que está funcionando
- CLEAN GRATE (solo productos MATIC e HYDRO)
- T. EXT: Sirve para activar o desactivar un termostato externo.

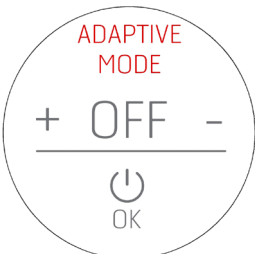
## 27-MENÚ USUARIO





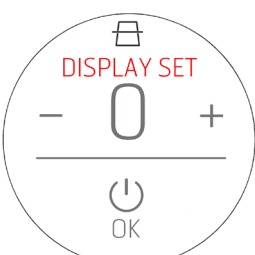





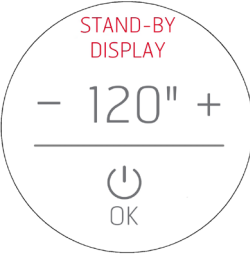



### MANDOS

VISUALIZACIÓN	MANDOS
<p>INFO</p> 	<p>Solo consulta. Tecla  o  para salir (+pitido) El TIME OUT de esta pantalla dura 2 minutos</p>
<p>DATE</p> 	<p>Quando se ha entrado en el menú, el día aparece de color rojo para indicar por dónde empieza la regulación de los valores. Los botones   se encienden con luz como también  indicando las teclas activas para las regulaciones, mientras que los demás están desactivados. Con las teclas   se escoge el día y con  se confirma y se pasa a la regulación del mes, que también aparece de color rojo. A continuación, con el mismo método se pasa a la regulación del año en curso. Presionando sucesivamente la tecla  se pasa a regular la hora. Las horas aparecen de color rojo. Se regulan las horas con   y se confirma con  y se pasa a regular los minutos. Use el mismo procedimiento para regular los minutos. Cuando se presiona la tecla  para confirmar los minutos, todos los caracteres aparecen de color gris, se espera 3" para una visión completa de las regulaciones efectuadas y se sale del menú regresando a la visualización presente antes de acceder al menú. La regulación de la fecha y la hora se puede efectuar tanto con el producto encendido como apagado (o durante el primer encendido).</p>
<p>DT START&amp;STOP (HISTÉRESIS POSITIVA Y NEGATIVA)</p> <div style="display: flex; justify-content: space-around; align-items: center;"> <div data-bbox="98 1070 353 1326">  </div> <div data-bbox="393 1070 648 1326">  </div> <div data-bbox="661 1107 1048 1241"> <ul style="list-style-type: none"> <li>•   para cambiar los valores</li> <li>• Valores disponibles -de +5 a -5</li> <li>•  para confirmar y se regresa a la página precedente (+pitido)</li> <li>•  para salir sin confirmar (+pitido)</li> </ul> </div> </div>	

## 27-MENÚ USUARIO

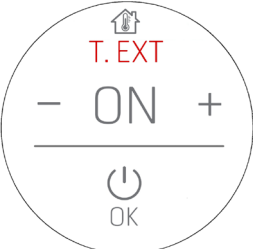
<p>TONE</p> 	<ul style="list-style-type: none"><li>• <math>\oplus</math> <math>\ominus</math> para cambiar los valores</li><li>• Valores disponibles – SILENT / NORMAL / HIGH</li><li>•  para confirmar y se regresa a la página precedente (+pitido)</li><li>•  para salir sin confirmar (+pitido)</li></ul> <p>NORMAL es la configuración de fábrica</p>
<p>ADAPTIVE MODE</p> 	<ul style="list-style-type: none"><li>• <math>\oplus</math> <math>\ominus</math> para cambiar los valores</li><li>• Valores disponibles -ON y OFF</li><li>•  para confirmar y se regresa a la página precedente (+pitido)</li><li>•  para salir sin confirmar (+pitido)</li></ul>
<p>BRIGHTNESS</p> 	<ul style="list-style-type: none"><li>• <math>\oplus</math> <math>\ominus</math> para cambiar los valores</li><li>• Valores disponibles -3 -2 -1 0 + 1 +2 +3</li><li>•  para confirmar y se regresa a la página precedente (+pitido)</li><li>•  para salir sin confirmar (+pitido)</li></ul>
<p>DISPLAY SET</p> 	<ul style="list-style-type: none"><li>• <math>\oplus</math> <math>\ominus</math> para cambiar los valores</li><li>• Valores disponibles -3 -2 -1 0 + 1 +2 +3</li><li>•  para confirmar y se regresa a la página precedente (+pitido)</li><li>•  para salir sin confirmar (+pitido)</li></ul>

## 27-MENÚ USUARIO





<p>STANDBY DISPLAY</p>  <p>The screenshot shows a circular menu with the text "STANDBY DISPLAY" at the top. Below it is a horizontal line with "- 120'' +" on either side. At the bottom is a power button icon and the text "OK".</p>	<ul style="list-style-type: none"><li>•   para cambiar los valores</li><li>• Valores disponibles de 0 a 600". El paso sucesivo a 600" es OFF que significa que la pantalla no se pone NUNCA en standby.</li><li>•  para confirmar y se regresa a la página precedente (+pitido)</li><li>•  para salir sin confirmar (+pitido)</li></ul>
<p>CLEAN GRATE (solo MATIC e HYDRO)</p>  <p>The screenshot shows a circular menu with a red icon of a grate at the top. Below it is a horizontal line with "- ON +" on either side. At the bottom is a power button icon and the text "OK".</p>	<ul style="list-style-type: none"><li>•   para cambiar los valores</li><li>• Valores disponibles -ON-OFF</li><li>•  para confirmar y se regresa a la página precedente (+pitido)</li><li>•  para salir sin confirmar (+pitido)</li></ul>
<p>TERMOSTATO EXTERNO</p>  <p>The screenshot shows a circular menu with a house icon and "T. EXT" at the top. Below it is a horizontal line with "- ON +" on either side. At the bottom is a power button icon and the text "OK".</p>	<ul style="list-style-type: none"><li>•   para cambiar los valores</li><li>• Valores disponibles -ON-OFF</li><li>•  para confirmar y se regresa a la página precedente (+pitido)</li><li>•  para salir sin confirmar (+pitido)</li></ul>

## 27-MENÚ USUARIO

### TERMOSTATO EXTERNO

En caso de que se conecte un termostato externo, ya no es posible indicar la temperatura ambiente registrada por la sonda local y efectuar la regulación de la temperatura deseada desde el panel.

La visualización de la pantalla, por consiguiente, en modo AUTO/COMFORT/OVERNIGHT será la siguiente:

	
<p>ON identifica que el contacto del termostato está CERRADO y hay solicitud de potencia. Por lo tanto, el producto funcionará con la potencia máxima hasta que se alcance la temperatura y luego reducirá su funcionamiento al mínimo.</p>	<p>OFF identifica que el contacto del termostato está ABIERTO y NO hay solicitud de potencia. Por consiguiente, la estufa funcionará al mínimo hasta que haya una posible disminución de la temperatura, por debajo de la temperatura programada en el termostato externo.</p>
	
<p>ON identifica que el contacto del termostato está CERRADO y hay solicitud de potencia y por lo tanto la estufa funcionará a la potencia máxima hasta que alcance la temperatura y luego se apagará según exijan las lógicas del START&amp;STOP. En este caso, al no poder gestionar la histéresis de temperatura (gestionada por el termostato externo), los tiempos de reacción para el nuevo encendido o el apagado desde START&amp;STOP solo dependen de los retrasos de ENTRADA Y SALIDA del estado (ver cap. STAR&amp;STOP).</p>	<p>OFF identifica que el contacto del termostato está ABIERTO y NO hay solicitud de potencia y la estufa funcionará a la potencia mínima, hasta satisfacer el tiempo de ENTRADA en START&amp;STOP. En este caso, al no poder gestionar la histéresis de temperatura (gestionada por el termostato externo), los tiempos de reacción para el nuevo encendido o el apagado desde START&amp;STOP solo dependen de los retrasos de ENTRADA Y SALIDA del estado (ver cap. STAR&amp;STOP).</p>

## 28-SENSOR DE NIVEL DE PELLETS

### MONTAJE DEL SENSOR DE NIVEL DE PELLETS (opcional)

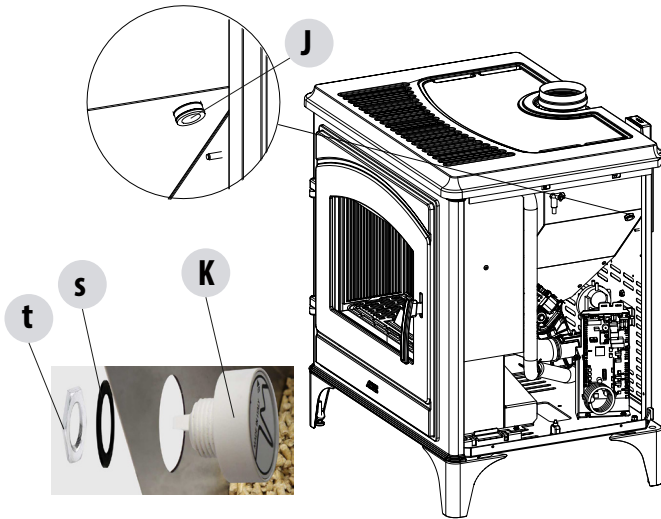

El sensor de pellets es un indicador de reserva de combustible cuya finalidad es advertir al usuario de que el pellet se está agotando.

Con el depósito vacío, levante la tapa de carga de pellets y con la mano, en la parte interna, retire el tapón "J" que está ya montado e introduzca el sensor "K" de nivel de pellets siempre dentro del depósito.

El bloqueo del sensor al depósito se realiza montando externamente la junta "s" y bloqueándolo de forma estable con la abrazadera "t".

Luego, el sensor debe conectarse a través del cable que se suministra a la tarjeta electrónica en la posición 15.

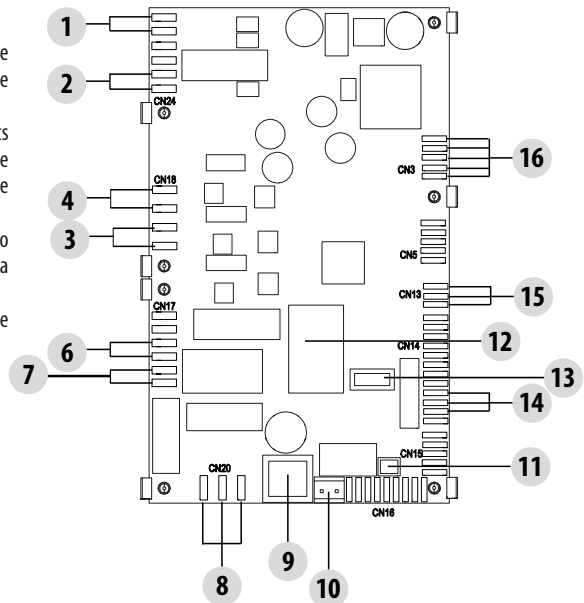
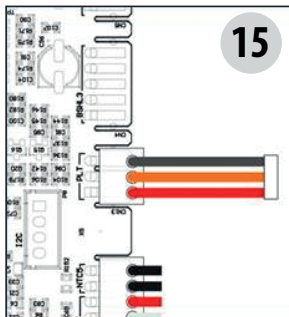

## 29-TERMOSTATO EXTERNO

### CONEXIÓN DEL TERMOSTATO EXTERIOR (OPCIONAL)

Para conectar el termostato exterior es necesario desconectar la sonda ambiente del borne en la posición 11 de la tarjeta electrónica y conectar el cableado del termostato exterior.

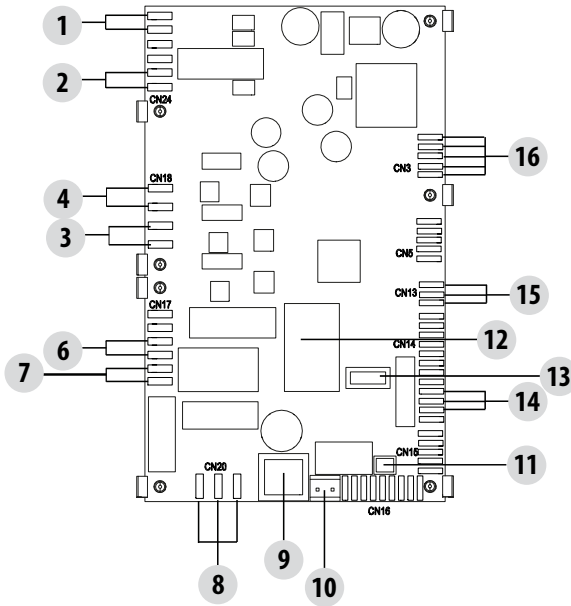

## 30-DISPOSITIVOS DE SEGURIDAD

### DISPOSITIVOS DE SEGURIDAD

El producto cuenta con los siguientes dispositivos de seguridad:

#### SONDA DE TEMPERATURA DE HUMOS

Detecta la temperatura de los humos y da el permiso para la puesta en marcha, o interrumpe el funcionamiento del producto cuando la temperatura de los humos desciende por debajo del valor preconfigurado.

#### SONDA DE TEMPERATURA DEL DEPÓSITO DE PELLET

Si la temperatura supera el valor de seguridad configurado, el funcionamiento del producto se interrumpe de inmediato y para volver a activarlo hay que esperar a que la estufa se haya enfriado.

#### SEGURIDAD ELÉCTRICA

Para la protección contra los cambios bruscos de corriente, la estufa dispone de un fusible general que se encuentra en el panel de alimentación de la parte trasera. También hay otros fusibles para la protección de las tarjetas electrónicas, situados en las mismas.

#### ROTURA DEL VENTILADOR DE HUMOS

Si el ventilador se detiene, la tarjeta electrónica bloquea de inmediato el suministro de pellets y se visualiza la alarma.

#### ROTURA DEL MOTORREDUCTOR

Si el motorreductor se detiene, el producto se apaga y aparece la alarma correspondiente.

#### AUSENCIA TEMPORAL DE CORRIENTE

Si durante el funcionamiento se produce un corte de corriente eléctrica, al restablecerse el suministro, el producto entra en modo de enfriamiento y luego, vuelve a encenderse en modo automático.

#### ENCENDIDO FALLIDO

Si durante la fase de encendido no se produce ninguna llama, el producto entra en condición de alarma.



**SE PROHÍBE MANIPULAR LOS DISPOSITIVOS DE SEGURIDAD.**

Solo después de haber resuelto la causa que ha generado la activación del sistema de seguridad, se puede encender el producto y restablecer así el funcionamiento automático de la sonda. Para saber qué anomalía se ha producido, hay que consultar el manual, que describe lo que hay que hacer según el mensaje de alarma que aparece en el aparato.



## 31-ALARMAS

### ALARMAS

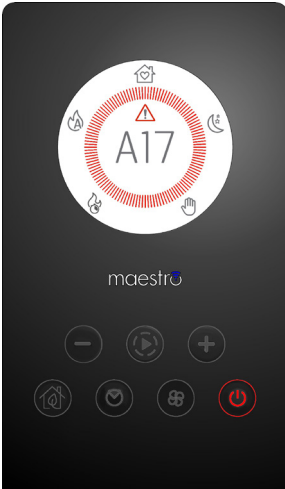

En caso de alarma, la corona aparece de color rojo para dar señal de "atención".

Aparece el símbolo  y el código de la alarma.

El botón  aparece de color rojo y parpadea muy rápido.

Todas las demás teclas están desactivadas.

**NOTA IMPORTANTE** Pulse el botón  durante 3" por lo menos, para reiniciar la alarma.

## 31-ALARMAS

### AVISO DE LAS ALARMAS

Si se produce una anomalía de funcionamiento, la estufa entra en fase de apagado por alarma.

La tabla a continuación describe las posibles alarmas señaladas por la estufa, asociadas al código correspondiente que aparece en el panel de emergencia, y recomendaciones útiles para resolver el problema.

MENSAJE EN PANTALLA	TIPO DE PROBLEMA	SOLUCIÓN
<b>A01</b> ENCENDIDO FALLIDO	La llama no se enciende	Compruebe el nivel de pellets en el depósito. Compruebe que el brasero esté colocado correctamente en su soporte y que no presente incrustaciones ni material no quemado. Compruebe que la bujía se caliente. Vacíe y limpie a fondo el brasero antes de volver a encenderlo.
<b>A02</b> SIN LLAMA	Apagado anómalo de la llama	Compruebe el nivel de pellets en el depósito. Compruebe que el brasero esté apoyado correctamente en su soporte y que no presente incrustaciones evidentes de material no quemado.
<b>A03</b> SEGURIDAD PELLET	La temperatura del depósito de pellets supera el umbral de seguridad configurado. Sobrecalentamiento de la estructura debido a dispersión reducida del calor.	La estructura está demasiado caliente porque el producto ha funcionado demasiadas horas a la máxima potencia, o bien, porque está poco ventilada. Cuando la estufa esté suficientemente fría, pulse el botón  durante 3" por lo menos, para reiniciar la alarma. Una vez anulada la alarma, se puede volver a encender la estufa de forma normal.
<b>A04</b> SOBRETEMPERATURA HUMOS	La temperatura de los humos de escape ha superado determinados límites de seguridad preconfigurados.	La estufa se apaga automáticamente. Deje enfriar la estufa durante unos minutos y luego, vuelva a encenderla. Compruebe la evacuación de los humos y revise el tipo de pellets empleado en base a las indicaciones señaladas en el cap. 2 de este manual.
<b>A05</b> OBSTRUCCIÓN	Obstrucción del conducto de humos - viento.	Revise el conducto de humos y el cierre de la puerta.
	El extractor de humos no consigue garantizar el aire primario necesario para una combustión correcta.	Dificultad de tiro u obstrucción del brasero. Revise si el brasero presenta incrustaciones que lo obstruyan y, si fuera necesario, límpielo. Compruebe y, si fuera necesario, limpie el conducto de humos y la entrada del aire.
<b>A08</b> FALLO MOTOR HUMOS	Funcionamiento anómalo del ventilador de humos	Revise la limpieza del compartimento del ventilador de humos para comprobar si está obstruido debido a la suciedad. Si no es suficiente, el ventilador de humos está averiado. Contacte con un centro de asistencia autorizado para llevar a cabo la sustitución.
<b>A09</b> FALLO TERMOPAR	La sonda de humos está averiada y no detecta correctamente la temperatura de los humos de escape.	Póngase en contacto con un centro de asistencia autorizado para efectuar la sustitución del componente.
<b>A11</b> FALLO TORNILLO SIN FIN	Avería en la alimentación del pellet	Contacte con un centro de asistencia autorizado para efectuar la sustitución del componente.

## 31-ALARMAS

<b>A12</b> <b>FALLO SENSOR MOTORREDUCTOR</b>	Sensor de pilotaje del motorreductor (PWM) averiado	Contacte a un centro de asistencia autorizado.
<b>A13</b> <b>FALLO TEMPERATURA TARJETA</b>	Sobrecalentamiento de la centralita electrónica	La estructura está demasiado caliente porque el producto ha funcionado demasiadas horas a la máxima potencia, o bien, porque está poco ventilada. Cuando la estufa esté suficientemente fría, pulse el botón  durante 3" por lo menos, para reiniciar la alarma. Una vez anulada la alarma, se puede volver a encender la estufa de forma normal.
<b>A14</b> <b>FALLO SENSOR ACTIVE</b>	Avería en el sensor del caudal de aire	Esta alarma bloquea el funcionamiento y puede restablecerse desde la aplicación. Si el sensor está averiado, la alarma vuelve a aparecer. Póngase en contacto con un centro de asistencia autorizado para efectuar la sustitución del componente.
<b>A17</b> <b>ALARMA TORNILLO SIN FIN BLOQUEADO</b>	Bloqueo del tornillo sin fin debido a un atasco de pellets o a causa de un cuerpo extraño	Incluso después del procedimiento de desbloqueo del tornillo sin fin previsto por el software (rotación en ambos sentidos de marcha del motorreductor), el tornillo sin fin no se ha desbloqueado. Intente retirar los pellets y/o el cuerpo extraño con un aspirador o contacte con un centro de asistencia autorizado para realizar dicha operación.
<b>A21</b> <b>PRESOSTATO</b>	Puerta de la estufa abierta	Cierre la puerta
	Compuerta de carga de combustible abierta	Cierre la compuerta. Baje el nivel de combustible en el depósito.
	Presostato de aire	Dificultad de tiro u obstrucción del brasero. Compruebe si el brasero presenta incrustaciones que lo obstruyen y, si fuera necesario, límpielo. Revise y, si fuera necesario, limpie el conducto de humos y la entrada de aire.
<b>A22</b> <b>FALLO DE LA Sonda DE AMBIENTE</b>	Anomalía en la sonda de ambiente	Póngase en contacto con un centro de asistencia autorizado para efectuar la sustitución del componente.
<b>VENTANA EMERGEN-TE</b>	Sonda Wi-Fi desconectada	Compruebe que el dispositivo contenga las pilas cargadas. Sustituya las pilas y vuelva a realizar el procedimiento de conexión del dispositivo.
<b>VENTANA EMERGEN-TE</b>	Alarmas	Mediante la aplicación se puede recibir un aviso para las alarmas que no se pueden restablecer desde la aplicación tipo A01, A02, A03, A05, A21, pero sí desde el panel en la estufa. Después de restablecer la alarma en el panel, el mensaje se restablece desde la aplicación.

## 31-ALARMAS

### Bloqueo mecánico de la estufa

Las causas del bloqueo mecánico de la estufa pueden ser las siguientes:

- Sobrecalentamiento de la estructura ("A03")
- Sobrecalentamiento de los humos ("A04")
- Durante el funcionamiento de la estufa ha entrado aire no controlado en la cámara de combustión o se ha obstruido el conducto de evacuación de humos ("A05")

Solo la alarma **A21** emite un pitido intermitente mientras la alarma está activa. Ante esta situación, se activa automáticamente la fase de apagado. Cuando se pone en marcha este procedimiento, cualquier operación de prueba para restablecer el sistema será inútil. En la pantalla se indica la causa del bloqueo.

#### QUÉ HACER:

Si aparece el mensaje "**A03**" la estructura está demasiado caliente porque el producto ha funcionado durante demasiadas horas a la máxima potencia o porque no recibe suficiente ventilación.

Cuando la estufa esté lo suficientemente fría, anule la alarma A03 desde el panel de la estufa. Una vez anulada la alarma, se puede volver a encender la estufa de forma normal.

Si aparece el mensaje "**A04**": La estufa se apaga automáticamente. Deje enfriar la estufa durante unos minutos y luego, vuelva a encenderla. Compruebe la evacuación de los humos y revise el tipo de pellet utilizado según las indicaciones que figuran en el capítulo específico de este manual.

Si aparece la alarma "**A05**" quiere decir que la puerta ha permanecido abierta durante demasiado tiempo o se ha presentado una infiltración de aire relevante (p. ej. tapón de inspección del ventilador de humos ausente). Si no es a causa de estos factores compruebe y, si fuera necesario, limpie el conducto de evacuación de humos y la chimenea (se aconseja que esta operación sea realizada por un técnico especializado de MCZ).

**Solo después de haber eliminado permanentemente la causa del bloqueo, se podrá realizar un nuevo encendido.**

## 31-ALARMAS

En caso de intervención frecuente de la alarma A21 le recordamos que:

<b>A21</b> <b>PRESOSTATO</b>	Puerta de la estufa abierta	Cierre la puerta
	Compuerta de carga de combustible abierta	Cierre la compuerta. Baje el nivel de combustible en el depósito.
	Presostato de aire	Dificultad de tiro u obstrucción del brasero. Compruebe si el brasero presenta incrustaciones que lo obstruyen y, si fuera necesario, límpielo. Revise y, si fuera necesario, limpie el conducto de humos y la entrada de aire.

debe comprobar algunos puntos para conocer la naturaleza del problema y, si fuera necesario, intervenir en algunas regulaciones y/o en los dispositivos de seguridad para restablecer el funcionamiento correcto del producto.

Sin embargo, cabe recordar que cualquier regulación o modificación que intervenga en los dispositivos de seguridad, debe realizarse exclusivamente si EL PRODUCTO ESTÁ INSTALADO CONFORME A LAS NORMAS Y LAS LEYES VIGENTES Y SI HA SIDO SOMETIDO A UN MANTENIMIENTO CORRECTO POR PARTE DE PERSONAL AUTORIZADO Y ESPECIALIZADO. Las modificaciones realizadas para permitir el funcionamiento del producto, incluso en condiciones no reglamentarias, pueden provocar graves daños a personas y cosas.

### **¡Atención!**

**Las regulaciones solo deben ser llevadas a cabo por personal autorizado y cualificado bajo su responsabilidad y habiendo comprobado previamente la conformidad de la instalación. El fabricante rechaza cualquier responsabilidad por daños a personas o cosas en caso de modificaciones de los dispositivos de seguridad.**

**El usuario es el único responsable en caso de un uso inadecuado del producto, por lo que el fabricante queda eximido de toda responsabilidad civil y penal al respecto.**

Serie de estufas equipadas con un presostato instalado en el depósito con punto de toma situado en el fondo, a la derecha del motorreductor. Este sistema protege toda la instalación garantizando la hermeticidad de la estufa durante toda su vida útil.

Es importante entender que, cada vez que se produce una caída de presión significativa, el presostato puede intervenir y puede deberse a:

- Obstrucción del conducto de evacuación de humos.
- Presencia de un cuerpo extraño en el conducto de evacuación de humos (pájaros, nidos, rejillas atascadas, etc.).
- Viento que entra en el conducto de evacuación de humos porque no está protegido o porque se ha realizado una instalación sin conducto de evacuación de humos o de pared.
- Bajada de aire frío por el conducto de evacuación de humos.
- Presostato estropeado.
- Bloqueo de la membrana montada dentro del presostato porque ha entrado hollín o polvo de pellets.
- Tapa del depósito de pellets abierta o medio abierta durante más de 60 segundos (60 segundos es el tiempo estimado para rellenar el depósito).
- Los pellets atascados entre la tapa del depósito y el depósito impiden el cierre estanco de la junta.
- Junta de la tapa del depósito rota/desgastada.
- Junta entre el tornillo sin fin y la caldera estropeada o mal colocada.
- Puerta del hogar abierta o junta desgastada.
- Intercambiadores de humos laterales atascados.
- Tapones de inspección con juntas mal instaladas tras un mantenimiento.
- Tornillo sin fin obstruido por pellets comprimidos en la parte superior.
- La instalación debe ser correcta y el conducto de evacuación de humos/racor de humos no debe generar obstrucciones evidentes que puedan parar la salida del humo como, por ejemplo: tramos horizontales largos (más de 3 metros), conductos de humo no aislados, descarga del humo "de pared" sin terminales preparados (instalación reglamentada y permitida solo en Francia [ZONAS 3]).
- Instalaciones de aspiración o recirculación del aire interno (ej.: sistemas VMC) que generan depresiones internas superiores a las previstas por la ley (no superiores a 4 Pa).
- Instalación sin canalización del aire comburente; es fundamental comprobar que haya una toma de aire eficiente y específica para la estufa, según las especificaciones referidas en el capítulo 2 de este manual.

Asimismo, la tarjeta electrónica ha sido equipada con un automatismo con temporizador y con contactores para poder aumentar las revoluciones del extractor de humos (RPM) de forma que se restablezca la depresión interna del depósito y, por tanto, el presostato, en

## 31-ALARMAS

caso de que se abra la tapa para realizar una recarga o en caso de caídas de presión inmediatas y esporádicas como, por ejemplo, ráfagas de viento exterior. Si la caída de presión dura más de 60 segundos, el producto se pone en estado de alarma (A05 o A18).

Recordando que el tiro recomendado para el funcionamiento correcto de los productos es de 10 Pa a la máxima potencia y 5 Pa a la mínima (tal como se indica en la ficha técnica presente en el manual de uso y mantenimiento), es posible que sea necesario, bajo condiciones peores de tiro (debidas también a la posición del conducto en zonas muy expuestas a eventos atmosféricos como vientos huracanados, nieve, exposición al norte, etc.), realizar regulaciones específicas para garantizar siempre los valores previstos de depresión interna en el depósito.

Para compensar la falta de depresión interna, basta con regular la velocidad (RPM) del extractor de humos para garantizar los valores mínimos de la tabla.

Si se detectan valores de depresiones internas inferiores a los reflejados en las tablas, esto también puede deberse a una escasa hermeticidad de las juntas internas o al simple desgaste del producto con el paso del tiempo.

### INSTRUCCIONES OPERATIVAS SOBRE LAS COMPROBACIONES DE DEPRESIÓN Y POSIBLES VARIACIONES DE LAS RPM

Conecte un manómetro a la toma de presión situada en el depósito:

- En caso de producto con toma de presión específica incluida en el depósito, acceda al punto de toma y conecte el manómetro
- En caso de productos sin toma de presión específica, desconecte el tubo del presostato de la toma de presión presente en el depósito; añada una "T" en el tubo para bloquear el circuito conectando el manómetro y vuelva a conectar el tubo a la toma de presión del depósito.

Las regulaciones de la combustión y, por consiguiente, de la depresión interna del depósito, pueden realizarse de dos formas diferentes:

A) Modificando en el MENÚ CONFIGURACIONES el valor de RPM del extractor de humos

- Los valores disponibles van de -3 a +3, que corresponden porcentualmente a:
- RPM: -10 % +10 % en los productos Active System
- RPM: -30 % +50 % en los productos NO Active System
- La variación porcentual interviene proporcional y porcentualmente en todos los valores de potencia (de 1 a 5). La variación porcentual no interviene en fases intermedias de funcionamiento como ENCENDIDO, FIRE ON o APAGADO.
- Al aumentar las RPM, aumenta la aspiración y, por tanto, la depresión interna, para compensar los fenómenos que causan la aparición de la alarma.

B) Interviniendo manualmente en las RPM del motorreductor, en el MENÚ DE PARÁMETROS TÉCNICOS

- El presostato tiene una calibración de 10/20 Pa, lo que significa que se desarma por debajo de 10 Pa de depresión interna del depósito y, para rearmarse, requiere más de 20 Pa de depresión interna en el mismo
- El valor de depresión a la mínima potencia debe ser siempre superior a los 10 Pa manteniendo también un discreto margen que puede mermarse con el tiempo a causa del desgaste de la junta u otro motivo (al menos 12/13 Pa)
- El valor de depresión a la máxima potencia debe ser siempre superior a 20, de tal forma que el presostato pueda rearmarse cuando entra en funcionamiento el automatismo de rearme del mismo El procedimiento de rearme del presostato (como, por ejemplo, tras la apertura de la tapa para el rellenado del depósito), prevé que el sistema electrónico lleve durante unos instantes el número de RPM del ventilador de extracción de humos hasta el umbral de POTENCIA 5 (P5) En P5, por tanto, el valor de depresión interna del depósito debe ser siempre > de 20 Pa (aconsejado 22/23 Pa para conservar un margen).
- **NOTA IMPORTANTE = Los menús de PARÁMETROS TÉCNICOS están protegidos con contraseña para evitar el acceso accidental por parte del usuario y no están visibles en los menús de usuario.**



***¡Atención! El ajuste de fábrica configurado en el producto ha sido estudiado para obtener los datos técnicos certificados. Si hay divergencia de datos (como para la receta de pellets) se pueden modificar los parámetros, tal y como se ha indicado anteriormente.***

***Las regulaciones solo deben ser llevadas a cabo por personal autorizado y cualificado bajo su responsabilidad y habiendo comprobado previamente la conformidad de la instalación.***

## 31-ALARMAS

### DEPRESIÓN INTERNA DEL DEPÓSITO CON PARÁMETROS DE FÁBRICA Y TIRO DE 5 Pa (MÍNIMO RECOMENDADO)

POWER	P1	P2	P3	P4	P5	VALORES
6 kW	13,7/14,2 Pa	15,1/15,6 Pa	17,1/17,5 Pa	19,1/19,5 Pa	22,0/22,2 Pa	Tiro
	95 °C	110 °C	125 °C	141 °C	165 °C	Temperatura de los humos
8 kW	13,8/14,3 Pa	15,6/16,1 Pa	17,8/18,0 Pa	21,7/22,2 Pa	26,1/26,6 Pa	Tiro
	104 °C	119 °C	145 °C	148 °C	184 °C	Temperatura de los humos
10 kW	15,9/16,3 Pa	20,4/20,9 Pa	25,8/26,3 Pa	31,8/32,3 Pa	36,5/37,0 Pa	Tiro
	108 °C	°C	150 °C	°C	230 °C	Temperatura de los humos
12 kW	16,5/17,3 Pa	20,4/20,9 Pa	25,8/26,3 Pa	31,8/32,3 Pa	36,5/37,1 Pa	Tiro
	118 °C	127 °C	155 °C	172 °C	195 °C	Temperatura de los humos
14 kW	17,6/18,0 Pa	19,8/20,4 Pa	23,1/23,7 Pa	28,9/29,6 Pa	37,8/38,2 Pa	Tiro
	118 °C	131 °C	161 °C	187 °C	210 °C	Temperatura de los humos

NOTA IMPORTANTE Los valores de depresión indicados pueden diferir  $\pm 1$  Pa en función de la temperatura de los humos. De igual forma, la temperatura de los humos puede diferir  $\pm 10$  °C en función de la calidad del combustible o el nivel de limpieza del producto.

#### Modificación de las revoluciones del ventilador de humos

Con el objetivo de mejorar la combustión en situaciones críticas, se puede cambiar el porcentaje de los parámetros de aire comburente mínimo en la línea de entrada. Estas variaciones pueden realizarse en aumento en caso de elevada dificultad para evacuar los humos y/o la aspiración de aire, o en disminución, en caso de un tiro excesivo del conducto de evacuación de humos.

Véase las indicaciones de modificación de la RECETA AIRE.

#### LOS VALORES DISPONIBLES SON

-2 -10%

-1 -5%

0 0 % (valor por defecto)

+1 + 5%

+2 +10%

## 32-RECOMENDACIONES PARA UN USO SEGURO



**ÚNICAMENTE UNA INSTALACIÓN CORRECTA Y UN MANTENIMIENTO Y LIMPIEZA ADECUADAS DEL EQUIPO PUEDEN GARANTIZAR UN FUNCIONAMIENTO CORRECTO Y UN USO SEGURO DEL PRODUCTO.**

Queremos informarle de que conocemos casos de funcionamiento anómalo de productos de calefacción doméstica de pellet, debidos principalmente a instalaciones incorrectas, mantenimientos inadecuados y usos inapropiados.

Le garantizamos que todos nuestros productos son extremadamente seguros y están certificados según los estándares europeos de referencia. El sistema de encendido ha sido probado con extrema atención para aumentar su eficiencia y evitar cualquier problema incluso en las peores condiciones de uso. En cualquier caso y como cualquier otro producto de pellet, nuestros equipos deben instalarse correctamente y deben realizarse las limpiezas regulares y los mantenimientos periódicos para garantizar un funcionamiento seguro. Nuestros estudios sugieren que estos funcionamientos incorrectos son debidos principalmente, a la combinación de una parte o de todos los factores siguientes:

- Orificios del brasero obstruidos o el brasero deformado, a causa de un mantenimiento inadecuado, son condiciones que pueden provocar encendidos retardados, generando una producción anómala de gases no quemados.
- Aire de combustión insuficiente debido a un canal de entrada del aire reducido u obstruido.
- Uso de canales de humo que no cumplen los requisitos normativos de instalación, como no garantizar un tiro adecuado.
- Chimenea parcialmente obstruida debido a un mantenimiento insuficiente, como reducir el tiro dificultando el encendido.
- Sombbrero de chimenea terminal no conforme a las indicaciones del manual de instrucciones y por tanto, no idóneo para prevenir los fenómenos potenciales de tiro inverso.
- Este factor es determinante cuando el producto se instala en zonas especialmente ventosas, como las zonas costeras.

La combinación de uno o varios de estos factores podría generar condiciones de funcionamiento incorrecto considerables.

Para evitar esta posibilidad, es fundamental garantizar una instalación del producto conforme a las normativas vigentes.

Además, es fundamental respetar las siguientes reglas simples:

- Tras cada extracción para la limpieza, el brasero debe volver a colocarse siempre correctamente en la posición de trabajo antes de utilizar el producto, eliminando completamente la suciedad residual eventualmente presente en la base de apoyo
- El pellet nunca debe cargarse manualmente en el brasero, tanto antes del encendido como durante el funcionamiento.
- La acumulación de pellet no quemado como consecuencia de un encendido fallido, debe eliminarse antes de volver a encender el producto. Compruebe también su colocación correcta en su alojamiento y la regularidad de la entrada de aire comburente/salida de humos.
- Si el producto falla repetidamente el encendido, le recomendamos suspender inmediatamente el uso del mismo y contactar con un técnico habilitado para revisar la funcionalidad del producto.

El cumplimiento de estas condiciones es absolutamente suficiente para garantizar un funcionamiento regular y evitar cualquier inconveniente en el producto.

Si no se respetan estas precauciones y durante el encendido se percata de una sobrecarga de pellet en el brasero y una consecuente generación anómala de humo en la cámara de combustión, respete con atención las indicaciones siguientes:

- No desconecte el producto de la corriente eléctrica bajo ninguna circunstancia: esto detendría el ventilador de aspiración de humos con la consecuente emisión de éstos en la habitación.
- Abra las ventanas por precaución, para ventilar la habitación de instalación de los posibles escapes de humo en la habitación (la chimenea podría no funcionar regularmente)
- No abra la puerta del hogar, ya que comprometería el funcionamiento regular del sistema de evacuación de humos en la chimenea.
- Simplemente, apague la estufa utilizando el botón de encendido/apagado del panel de control (¡no el botón trasero de la toma de alimentación!) y aléjese del producto, a la espera de que el humo sea evacuado por completo.
- Antes de cualquier intento de re-encendido, limpie completamente el brasero y sus agujeros de paso del aire, de las incrustaciones y del posible pellet no quemado; vuelva a colocar el brasero en su alojamiento, eliminando los posibles residuos en su base de apoyo. Si el producto falla repetidamente el encendido, le recomendamos suspender inmediatamente el uso del mismo y contactar con un técnico habilitado para controlar la funcionalidad del producto y de la chimenea.



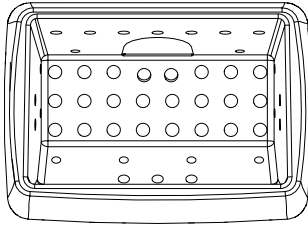

EJEMPLO DE BRASERO LIMPIO



EJEMPLO DE BRASERO SUCIO

Solamente un mantenimiento y una limpieza adecuadas del producto pueden garantizar la seguridad y el funcionamiento correcto de este.



### **¡ATENCIÓN!**

**Todas las operaciones de limpieza de todos los componentes deben realizarse con la estufa totalmente fría y con la toma eléctrica desconectada.**

**Desconecte el producto de la alimentación 230V antes de realizar cualquier intervención de mantenimiento**

El producto requiere poco mantenimiento si se utiliza con pellet certificado de alta calidad.

## **LIMPIEZA DIARIA O SEMANAL A CARGO DEL USUARIO**

### **Limpieza del brasero**

Antes de cada encendido, recuerde siempre limpiar y vaciar el brasero "A", eliminando las cenizas y las posibles incrustaciones que podrían obstruir los orificios de paso del aire y prestando atención a las cenizas calientes. En caso de encendido fallido o si se agota el combustible en el depósito, puede producirse una acumulación de pellet no quemado en el brasero. Vacíe siempre los residuos del brasero antes de encender la estufa. **Solo cuando la ceniza se haya enfriado por completo** se puede utilizar la aspiradora para eliminarla. En este caso, use una aspiradora adecuada para aspirar las partículas de pequeño tamaño.

**RECUERDE QUE SOLO UN BRASERO BIEN COLOCADO Y LIMPIO PUEDE GARANTIZAR UN ENCENDIDO SEGURO Y UN FUNCIONAMIENTO ÓPTIMO DE LA ESTUFA DE PELLET. EN CASO DE ENCENDIDO FALLIDO O TRAS CUALQUIER OTRO ESTADO DE BLOQUEO DEL PRODUCTO, ES INDISPENSABLE VACIAR EL BRASERO ANTES DE VOLVER A ENCENDER EL APARATO**

Para una limpieza eficaz del brasero, extráigalo por completo de su alojamiento y limpie exhaustivamente todos los agujeros y la rejilla situada al fondo. Si se usan pellets de buena calidad, normalmente basta con utilizar un pincel para restablecer las perfectas condiciones de funcionamiento del componente.

## 33-LIMPIEZA

### Limpeza del cajón de cenizas

Extraiga y vacíe el cajón de cenizas "C". Vuelva a limpiar los posibles residuos del compartimento antes de volver a introducir el cajón. Su experiencia y la calidad del pellet son los factores que determinan la frecuencia de la limpieza. **Sin embargo, se recomienda no superar los 2 o 3 días.**

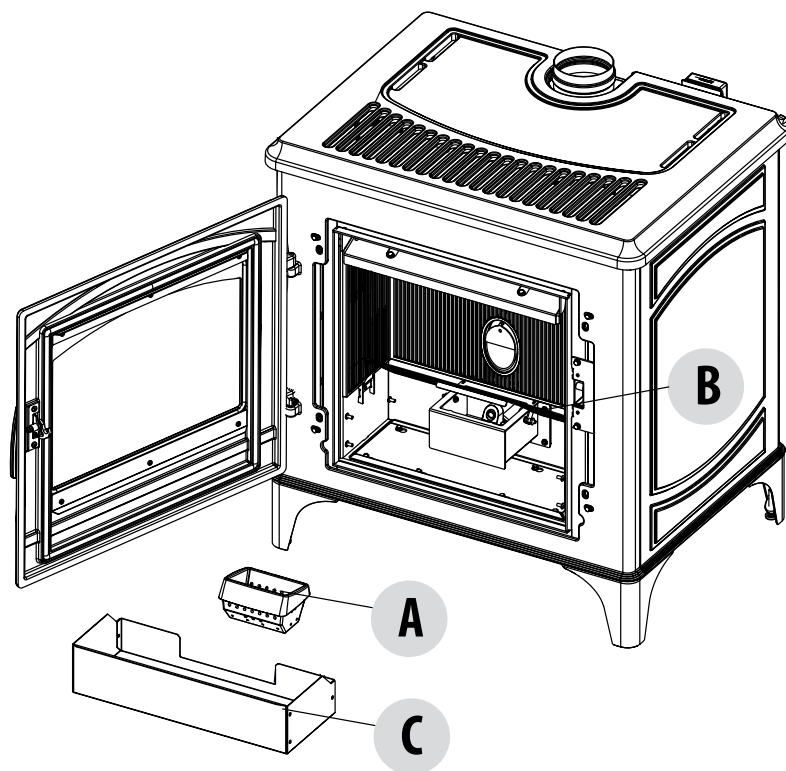

LIMPIEZA DEL COMPARTIMENTO INFERIOR

### LIMPIEZA DEL CRISTAL

Para la limpieza del cristal cerámico, se recomienda utilizar un pincel seco o, si está muy sucio, rociar una pequeña cantidad de limpiador específico en spray y a continuación pasar un paño.



**¡ATENCIÓN!**

**No utilice productos abrasivos y no rocíe el producto para la limpieza del vidrio sobre las partes pintadas ni las juntas de la puerta (cordón de fibra de cerámica).**

### LIMPIEZA DEL FILTRO DEL AIRE

En la parte trasera de la estufa debe introducirse, cuando se instala la estufa, el filtro del aire de malla metálica que sirve para evitar que entre suciedad dentro del cuerpo del motor y del sensor interno.

Se recomienda comprobar cada 15/20 días que el filtro está limpio. Si fuera necesario, retire las pelusillas o el material que se haya depositado encima del mismo.

El control y la eventual limpieza deberán intensificarse si hay animales domésticos en la habitación.

Para la limpieza basta con desatornillar el pomo que bloquea el filtro en el tubo de aspiración del aire y retirar el filtro interviniendo en el sentido que indica la flecha. Para limpiarlo utilice un pincel, un paño húmedo o aire comprimido.



*El filtro está fabricado con red metálica y es blando y deformable al tacto, por tanto, al limpiarlo, preste atención a no aplastarlo o dañarlo. En caso de rotura, deberá sustituirlo.*

**¡ATENCIÓN!**

*No deje bajo ninguna circunstancia que la estufa funcione sin el filtro del aire. MCZ no responde por daños a los componentes internos si no se respeta esta indicación.*

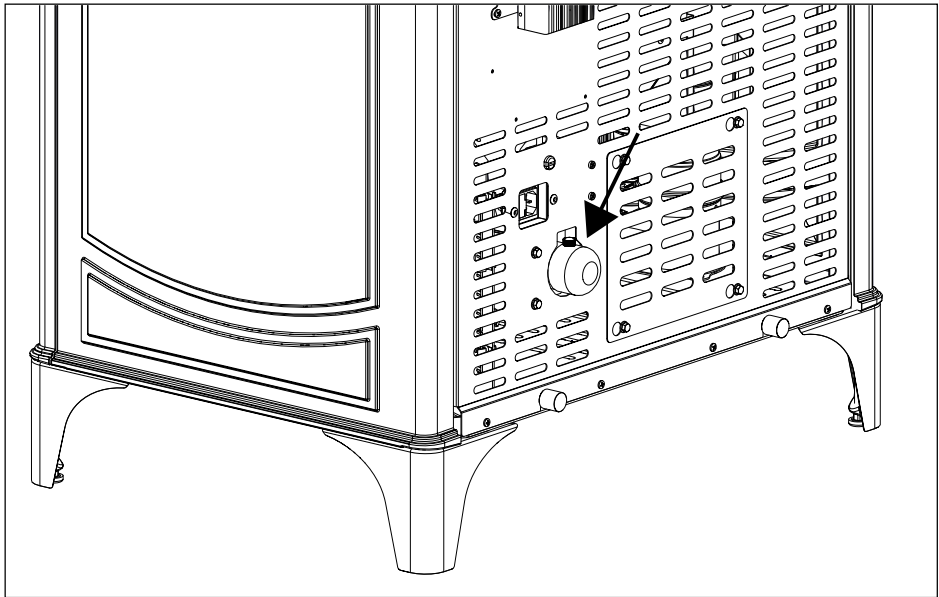

### LIMPIEZA PERIÓDICA A CARGO DEL TÉCNICO CUALIFICADO

#### LIMPIEZA DEL COMPARTIMENTO SUPERIOR

Desde mediados del invierno, **sobre todo al final**, es necesario limpiar el compartimento por el que pasan los humos de escape.

Esta limpieza debe realizarse obligatoriamente para facilitar la eliminación general de todos los restos de la combustión, antes de que el tiempo y la humedad los compacte y dificulten su eliminación.



#### ¡ATENCIÓN!

*Es obligatorio que un técnico autorizado y cualificado realice la limpieza periódica al finalizar la temporada para poder sustituir también las juntas.*

Con la estufa fría, limpie el intercambiador superior siguiendo las operaciones indicadas:

- quite el brasero "A"
- levante la rejilla del hogar "B"
- quite el panel lateral de arrabio "R" levantándolo ligeramente hacia arriba para que salgan los encajes inferiores y luego, bájelo para que salgan los superiores
- retire el panel trasero "Q"

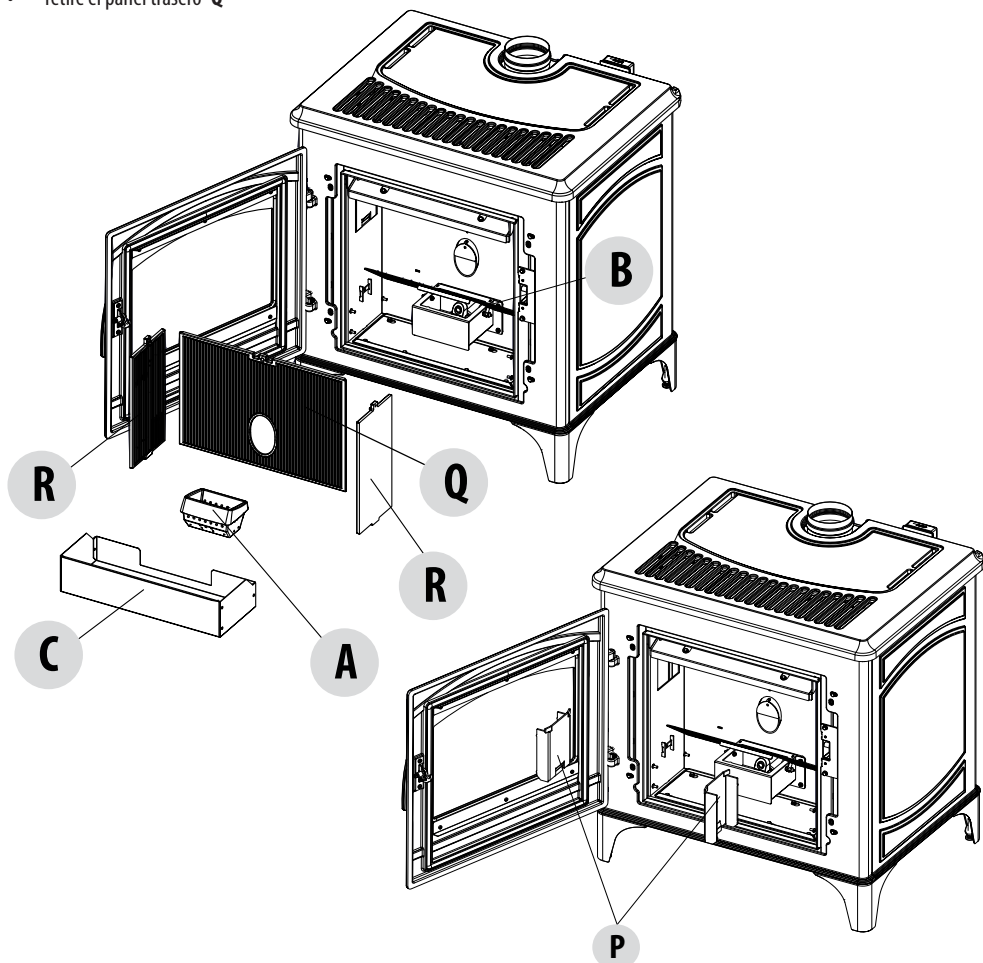

## 33-LIMPIEZA

### LIMPIEZA DEL COMPARTIMENTO INFERIOR

Para la limpieza del compartimento inferior, hay que quitar el cajón de las cenizas "C" y el brasero "A".

Quite el tapón de inspección "E" desenroscando los tornillos "F". Con un aspirador, recoja los residuos de ceniza.

Antes de volver a montar el tapón "E", se aconseja cambiar la junta "U".

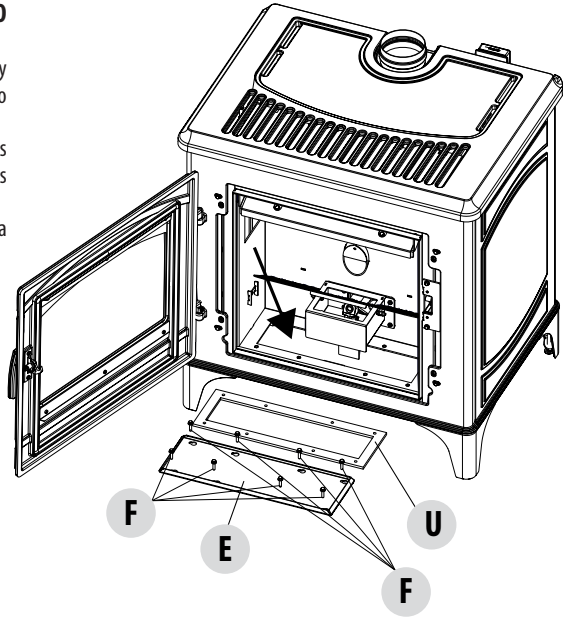

### LIMPIEZA DEL CANAL DE HUMOS Y REVISIONES GENERALES

Limpie el sistema de descarga de humos especialmente cerca de los racores en "T", de las curvas y de los posibles tramos horizontales del canal de humos. Para la limpieza periódica del conducto de humos, consulte con un deshollinador cualificado.

Tras haber limpiado el canal de humos, quite el tapón "S", situado en la parte trasera de la estufa, desenroscando los cuatro tornillos "V" y aspire el depósito de cenizas.

Revise la estanquidad de las juntas de fibra cerámica presentes en la puerta de la estufa. Si fuera necesario encargue al vendedor las juntas nuevas para su sustitución, o contacte con un centro de asistencia autorizado para que realice toda la operación.

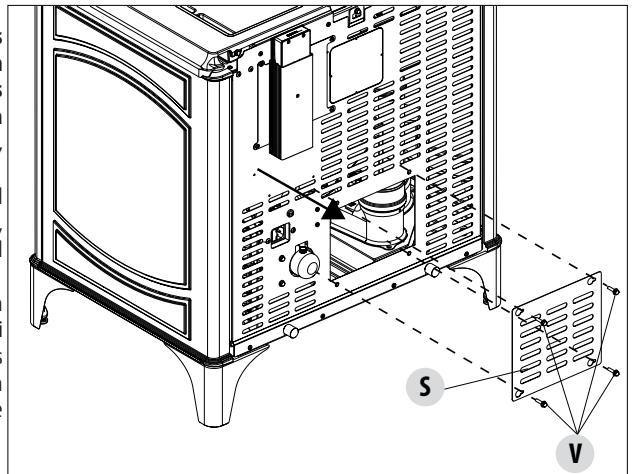

#### **ATENCIÓN:**

*La frecuencia de limpieza del sistema de escape de humos debe determinarse según el uso que se dé a la estufa y al tipo de instalación.*

*Se recomienda encomendar las operaciones de mantenimiento y limpieza de fin de temporada a un centro de asistencia autorizado que, además de realizar dichas operaciones, pueda realizar también un control general de los componentes.*

## 33-LIMPIEZA

### LIMPIEZA DE LA CAJA DE HUMOS

Para la limpieza proceda de la siguiente forma:

- abra la cubierta "H" deslizándola hacia adelante sobre las guías

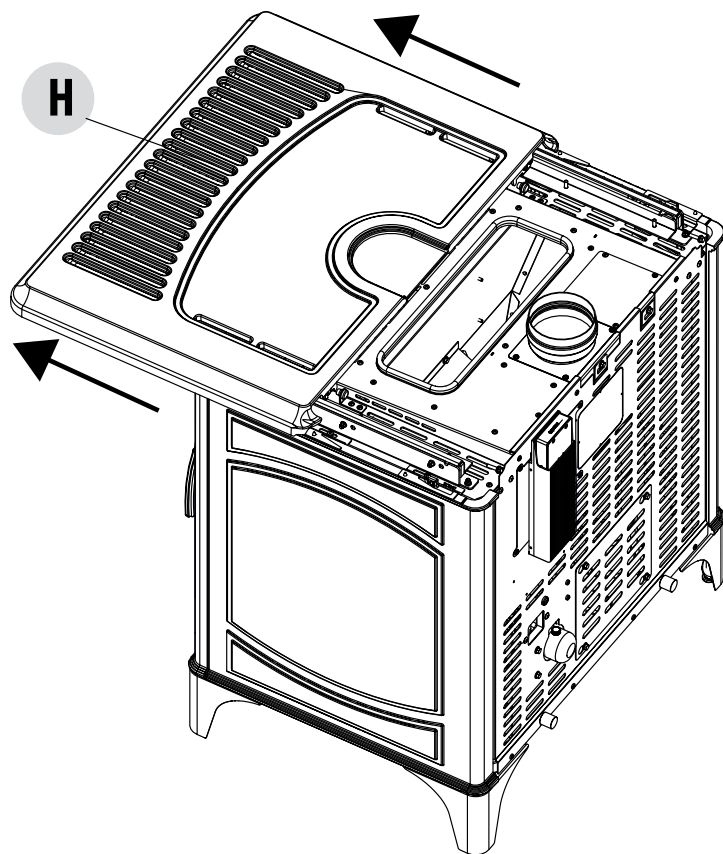

## 33-LIMPIEZA

- en la parte superior, debajo de la cubierta, quite los 4 tornillos "k"
- quite el tapón "Q"

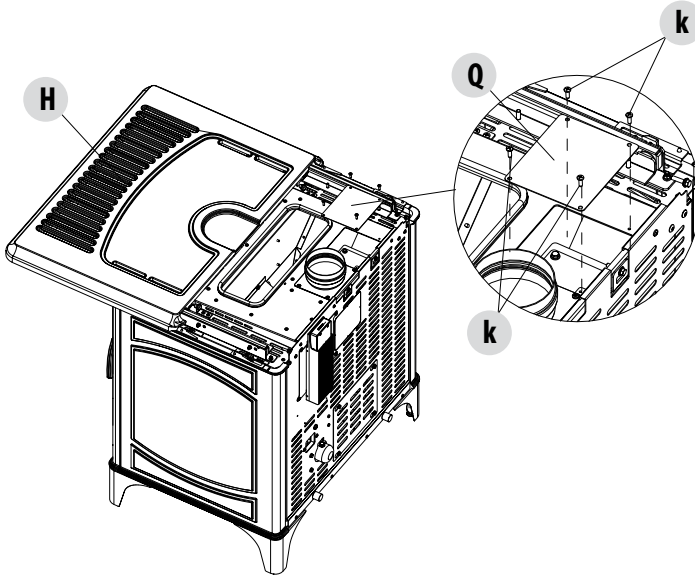

- quite los 4 tornillos "x"
- extraiga el tapón "P" y la junta "G"
- Con un aspirador de polvo, recoja los residuos de ceniza dentro de la caja de humos

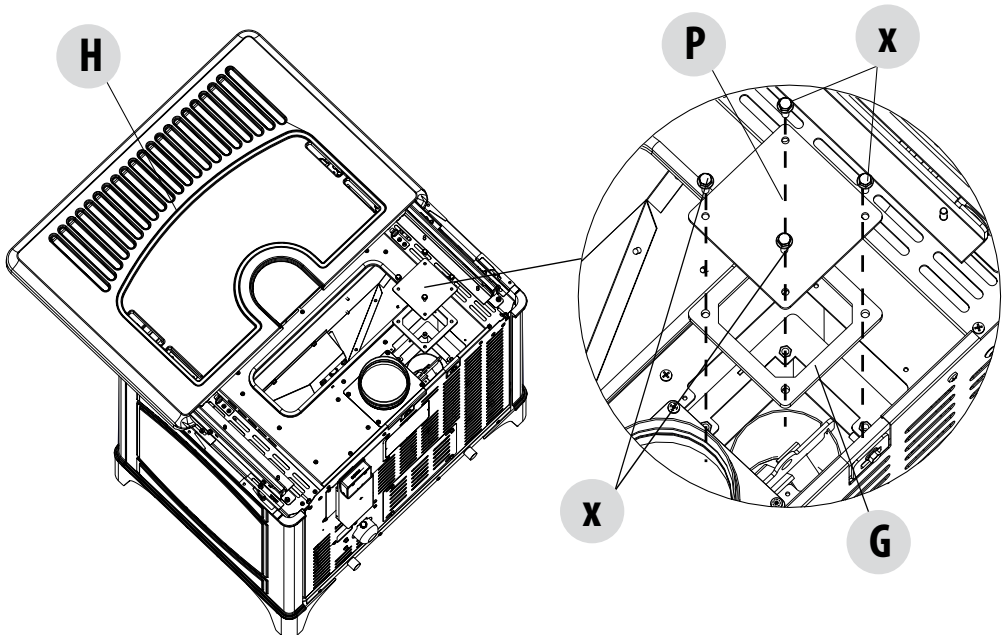

## 33-LIMPIEZA

- eleve el turbulador "T" que se encuentra dentro del tubo
- limpie bien las dos sondas del turbulador y con el aspirador recoja los posibles residuos de cenizas
- antes de volver a montarlo todo, si es necesario, cambie la junta

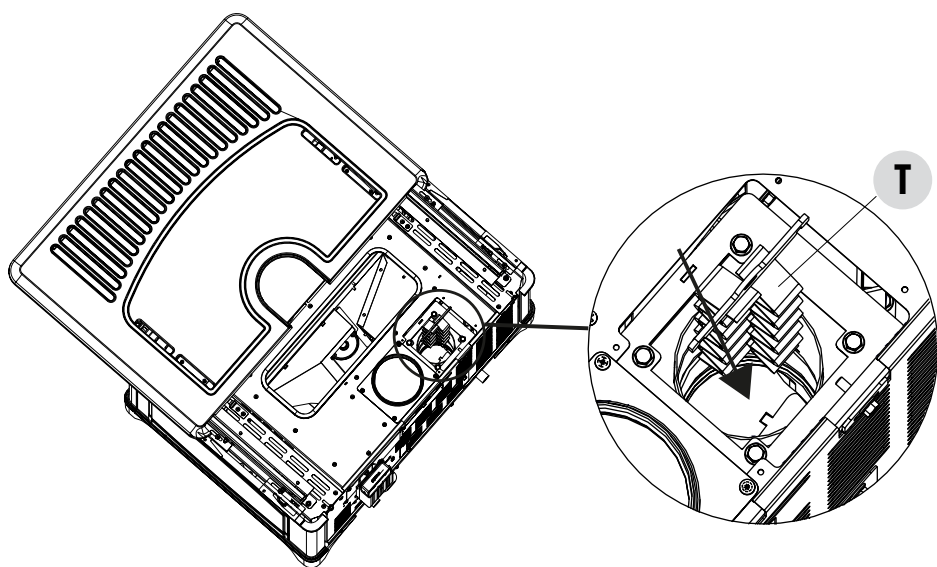
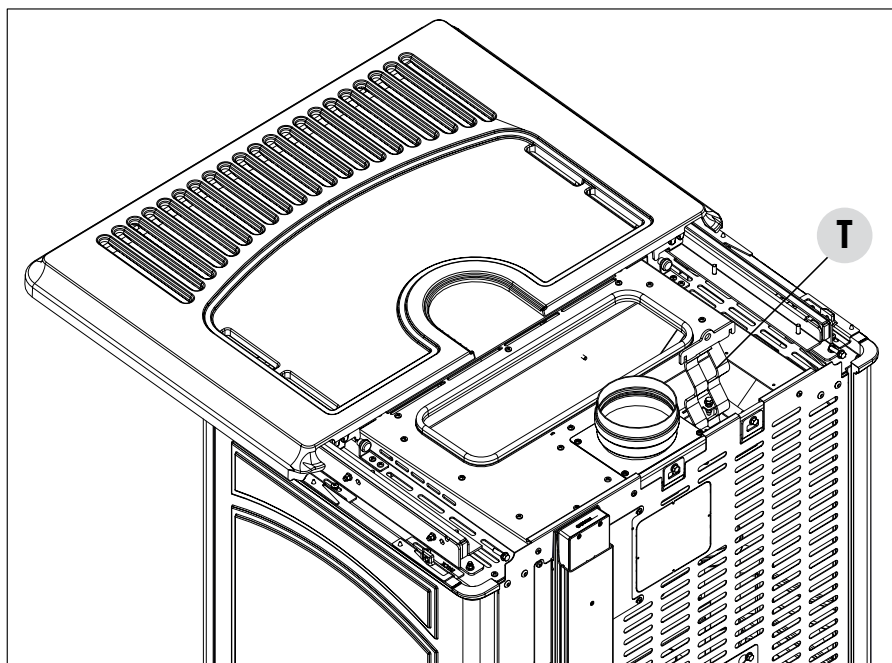



## 33-LIMPIEZA

### CONTROL PERIÓDICO DEL FUNCIONAMIENTO DEL CIERRE DE LA PUERTA

Compruebe que el cierre de la puerta garantice una correcta estanquidad (mediante la prueba de la “hoja de papel”) y que, con la puerta cerrada, el bloque de cierre (X en la figura) no sobresalga de la placa en la que está fijado. En algunos productos, habrá que desmontar el revestimiento estético para poder valorar el saliente anómalo del bloque con la puerta cerrada.

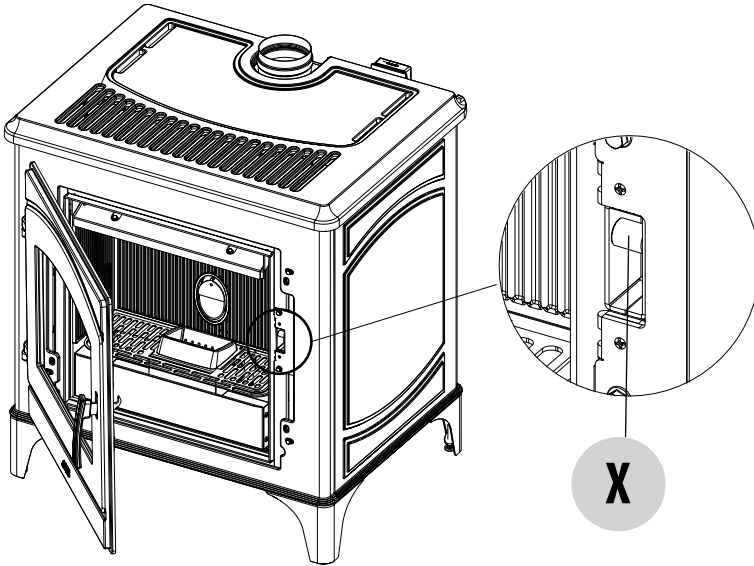

## 33-LIMPIEZA

### PUESTA FUERA DE SERVICIO (final de temporada)

Al final de cada temporada, antes de apagar el producto, se recomienda sacar todo el pellet del depósito, con la ayuda de una aspiradora de tubo largo. Se recomienda retirar el pellet inutilizado del depósito porque pueden retener humedad, desconectar las posibles canalizaciones del aire comburente que puedan llevar humedad al interior de la cámara de combustión, pero sobre todo, pedirle al técnico especializado que dé una capa de pintura en el interior de la cámara de combustión con pinturas de silicona en spray (que se pueden comprar en cualquier comercio o centro de asistencia técnica, CAT) en caso de que se deban realizar las operaciones necesarias de mantenimiento anual programado de fin de temporada. De esta forma la pintura protegerá las partes internas de la cámara de combustión, impidiendo cualquier tipo de proceso de oxidación.

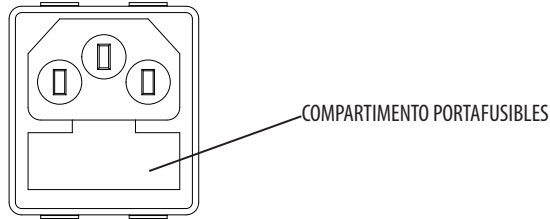

**Durante el período de inactividad del aparato, éste debe desconectarse de la red eléctrica. Para un nivel de seguridad mayor, sobre todo si hay niños presentes, recomendamos desconectar el cable de alimentación.**

Si al realizar de nuevo el encendido, alimentando la estufa, la pantalla del panel de mandos no se enciende, significará que es necesario sustituir el fusible de servicio.

Cerca de la toma de alimentación, hay un compartimento portafusibles. Tras haber desenchufado las clavijas de la toma de corriente, abra la tapa del compartimento portafusibles con un destornillador, y, si fuera necesario, sustitúyalos (5x20 mm T retardado/3,15 A 250 V) - operación a cargo de un técnico autorizado y cualificado.

### CONTROL DE LOS COMPONENTES INTERNOS



**¡ATENCIÓN!**

**El control de los componentes electromecánicos internos debe llevarlo a cabo únicamente el personal cualificado que tenga conocimientos técnicos sobre combustión y electricidad.**

Se recomienda realizar este mantenimiento periódico anual (mediante un contrato de asistencia programado) que consiste en una revisión visual y del funcionamiento de los componentes internos. A continuación, se resumen las operaciones de revisión y/o mantenimiento indispensables para el funcionamiento correcto del producto.

	PIEZAS/PERÍODO	2-3 DÍAS	15/20 DÍAS	1 AÑO
A CARGO DEL USUARIO	Brasero	•		
	Cajón de cenizas	•		
	Cristal	•		
	Filtro del aire		•	
A CARGO DEL TÉCNICO CUALIFICADO	Intercambiador superior			•
	Intercambiador inferior			•
	Conducto de humos/caja de humos			•
	Juntas			•
	Funcionamiento del cierre de la puerta			•

\* El vaciado del cajón de las cenizas depende de diferentes factores (tipo de pellet, potencia de la estufa, uso de la estufa, tipo de instalación...); su experiencia le aconsejará el tiempo exacto de vaciado

## 34-AVERÍAS/CAUSAS/SOLUCIONES



**¡ATENCIÓN!**

*Las reparaciones debe llevarlas a cabo exclusivamente un técnico especializado con la estufa apagada y la toma de corriente desenchufada.*

ANOMALÍA	POSIBLES CAUSAS	SOLUCIONES
<b>La cámara de combustión no está recibiendo pellets.</b>	El depósito de pellets está vacío.	Llene el depósito de pellets.
	Hay serrín bloqueando el tornillo sin fin.	Vacíe el depósito y retire manualmente el serrín del tornillo sin fin para desbloquearlo.
	Motorreductor averiado.	Sustituya el motorreductor.
	Tarjeta electrónica defectuosa.	Sustituya la tarjeta eléctrica.
<b>La llama se apaga o el producto se detiene automáticamente.</b>	El depósito de pellets está vacío.	Llene el depósito de pellets.
	No hay alimentación de pellets.	Véase la anomalía anterior.
	Se ha activado la sonda de seguridad de la temperatura de pellets.	Deje que el producto se enfríe, restablezca el termostato hasta que el bloqueo se apague y vuelva a encenderlo; si el problema persiste, contacte con el servicio de asistencia técnica.
	Temporizador activo.	Compruebe si la configuración del temporizador está activada.
	La puerta no está bien cerrada o las juntas están desgastadas.	Cierre la puerta y cambie las juntas por otras originales.
	Pellets no adecuados.	Cambie el tipo de pellets por uno recomendado por el fabricante.
	Aporte de pellets insuficiente.	Solicite una revisión del flujo de combustible siguiendo las instrucciones del manual.
	Cámara de combustión sucia.	Limpie la cámara de combustión siguiendo las instrucciones del manual.
	Descarga obstruida.	Limpie el conducto de humos.
	Motor de extracción de humos averiado.	Revise y, si fuera necesario, sustituya el motor.

## 34-AVERÍAS/CAUSAS/SOLUCIONES

ANOMALÍA	POSIBLES CAUSAS	SOLUCIONES
<b>La estufa funciona durante unos minutos y luego, se apaga.</b>	Fase de encendido no concluida.	Repita la fase de encendido.
	Ausencia temporal de energía eléctrica.	Vuelva a encender.
	Conducto de humos obstruido.	Limpie el conducto de humos.
	Sondas de temperaturas defectuosas o averiadas.	Revisión y sustitución de las sondas.
<b>Los pellets se acumulan en el brasero, el cristal de la puerta se ensucia y la llama es débil.</b>	Aire de combustión insuficiente.	Asegúrese de que la toma de aire de la habitación esté presente y libre. Limpie el brasero y revise que todos los agujeros estén abiertos. Realice una limpieza general de la cámara de combustión y del conducto de humos. Revise el estado de las juntas de la puerta.
	Pellets húmedos o inadecuados.	Cambie el tipo de pellets.
	Motor de aspiración de humos averiado.	Revise y, de ser necesario, sustituya el motor.
<b>El motor de aspiración de los humos no funciona.</b>	El aparato no recibe tensión eléctrica.	Revise la tensión de red y el fusible de protección.
	El motor está averiado.	Revise el motor y el condensador y, si fuera necesario, sustitúyalo.
	La tarjeta es defectuosa.	Sustituya la tarjeta eléctrica.
	El panel de mandos está averiado.	Sustituya el panel de mandos.
<b>El ventilador del aire de convección nunca se detiene.</b>	Sonda térmica defectuosa o averiada.	Revise el funcionamiento de la sonda y, si fuera necesario, sustitúyala.
	Ventilador averiado.	Espere unos minutos y compruebe el funcionamiento del motor y, si fuera necesario, sustitúyalo.
	El producto no ha alcanzado aún la temperatura de apagado.	Espere.

### 34-AVERÍAS/CAUSAS/SOLUCIONES

ANOMALÍA	POSIBLES CAUSAS	SOLUCIONES
<b>El ventilador de aire no se enciende.</b>	El producto no ha alcanzado la temperatura.	Espere.
<b>En la posición automática, el producto funciona siempre a la máxima potencia.</b>	Termostato ambiente en posición máxima.	Configure de nuevo la temperatura.
	Sonda de detección de temperatura averiada.	Revise la sonda y, si fuera necesario, sustitúyala.
	Panel de mandos defectuoso o averiado.	Revise el panel y, si fuera necesario, sustitúyalo.
<b>El producto no se enciende.</b>	Ausencia de energía eléctrica.	Controle que el enchufe esté colocado.
	Intervención del fusible tras una avería.	Sustituya el fusible por otro de iguales características (5x20 mm T 3.15 A).
	Revise el brasero.	Limpie el brasero de posibles incrustaciones o residuos de pellets no quemados.
	Revise la colocación del brasero.	Vuelva a colocar el brasero en su alojamiento.
	Compruebe que la bujía caliente.	Revisión y eventual sustitución.
	Descarga o conducto de humos obstruido.	Limpie la descarga de humos y/o el conducto de humos.
	Bujía averiada.	Sustituya la bujía.



CABLES ELÉCTRICOS BAJO TENSIÓN

DESCONECTE EL CABLE DE ALIMENTACIÓN DE 230 V ANTES DE REALIZAR CUALQUIER OPERACIÓN EN LAS PLACAS ELÉCTRICAS

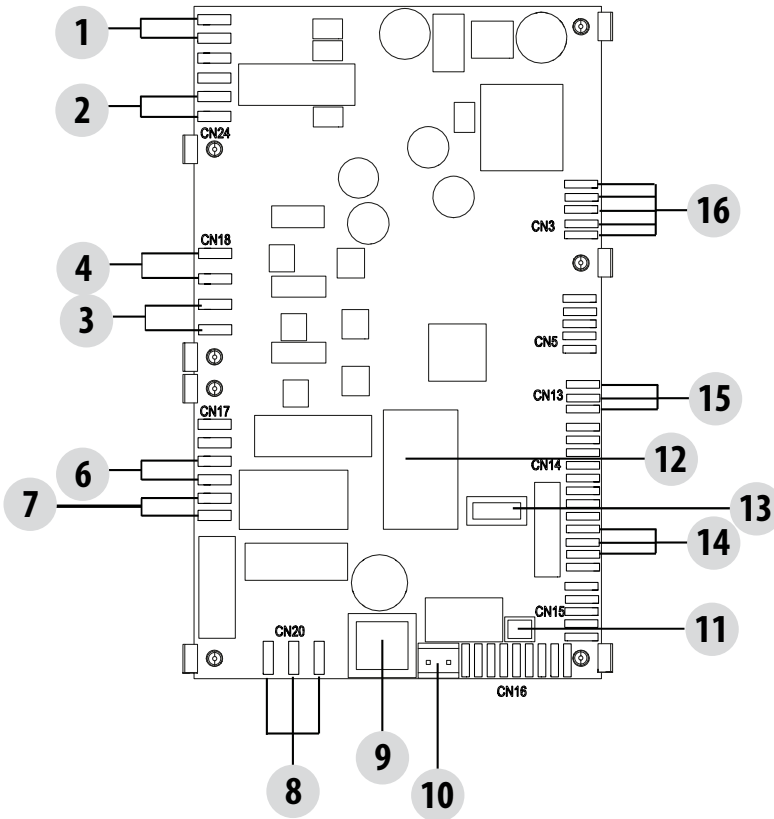

## LEYENDA

- |                               |   |
|-------------------------------|---|
| 1. PRESOSTATO DE AIRE         | 9. PANEL DE MANDOS MAESTRO                |
| 2. KLIXON                     | 10. SONDA DE TEMPERATURA DE HUMOS         |
| 3. =====                      | 11. SONDA AMBIENTE                        |
| 4. VENTILADOR AMBIENTE        | 12. DIFERENCIAL DE PRESIÓN                |
| 5. =====                      | 13. ACTUALIZACIÓN DE SOFTWARE (USB)       |
| 6. EXTRACTOR DE HUMOS         | 14. CODIFICADOR DEL VENTILADOR DE HUMOS   |
| 7. ENCENDIDO (BUJÍA)          | 15. SENSOR DE NIVEL DE PELLETS (OPCIONAL) |
| 8. ALIMENTACIÓN DE LA TARJETA | 16. MOTORREDUCTOR BRUSHLESS               |

**NOTA IMPORTANTE** El cableado eléctrico de cada uno de los componentes dispone de conectores precableados con medidas diferentes entre sí.





# MCZ

**MCZ GROUP S.p.A.**

Via La Croce n.° 8

33074 Vigonovo di Fontanafredda (PN) – ITALIA

Teléfono: 0434/599599 búsqueda automática

Fax: 0434/599598

Internet: [www.mcz.it](http://www.mcz.it)

Correo electrónico: [mcz@mcz.it](mailto:mcz@mcz.it)