

neverdark^x

Neverdark CHALET-I (in)

Chimenea inteligente de bioetanol

MANUAL USUARIO

CONTENIDO

5	SEGURIDAD	GENERAL
12	FUNCIONAMIENTO	
12	Interfaces y controles para chimeneas	
13	Elementos decorativos	
14	Aplicación móvil	
14	Extras opcionales	
14	Mando a distancia	
15	AJUSTES	PREPARACIÓN PARA LA INTERVENCIÓN
15	Conexión	
17	Configuración de la aplicación móvil	
19	Conexión a una chimenea que ya estaba conectada a la red Wi-Fi	
19	Ejemplo 1	
20	Ejemplo 2	
21	Pantalla oculta	
22	Pantalla de configuración de Wi-Fi	
23	USO	USO DE LA CHIMENEA
23	Recarga de combustible	
29	Encendido	
30	Control de la altura de la llama	
32	Extinción	
33	Reencendido de la chimenea	
33	Apagado accidental de la chimenea	
34	Funciones adicionales	
34	Información sobre la chimenea	
35	Desvincular la chimenea	
36	Código PIN	
37	Temporizador de apagado automático	
38	Ajustes de sonido	
39	Apagado de la chimenea	
40	LIMPIEZA DE LA CHIMENEA	SERVICIO
41	PRODUCTOS UTILIZABLES	
41	RECICLAJE Y REUTILIZACIÓN	
42	SOLUCIÓN DE PROBLEMAS	



¡ATENCIÓN! Este documento, junto con la documentación técnica, forma parte del dispositivo y se entrega junto con la chimenea (en lo sucesivo, denominados conjuntamente «Instrucciones»).

Si alguno de estos documentos, o ambos, no se han entregado con su chimenea, póngase en contacto con el fabricante antes de instalarla o utilizarla.

- ¡Asegúrese de leer este manual de usuario (en adelante, «el manual») antes de utilizar la chimenea!
- ¡Guarde esta documentación en un lugar seguro durante toda la vida útil de la chimenea!
- Este aparato, por su diseño, modo de funcionamiento, características de uso y seguridad técnica, cumple plenamente con los requisitos de la norma europea EN 16647:2015



¡ATENCIÓN! Siga la legislación local al utilizar el dispositivo.

GA6C@CG



SEÑAL DE PELIGRO DE INCENDIO Y QUEMADURAS



Una SEÑAL DE ADVERTENCIA indica un riesgo de daños materiales, lesiones personales o muerte



Una SEÑAL DE ATENCIÓN indica información importante

SEGURIDAD

La chimenea inteligente Neverdark CHALET-II (ex) (en lo sucesivo nos referiremos a ella como, la «chimenea») es un dispositivo decorativo. Funciona con bioetanol y recrea el efecto de un fuego real, pero no es un aparato de calefacción. El uso de la chimenea requiere el cumplimiento estricto de las siguientes normas de seguridad:



¡ATENCIÓN! ¡La chimenea no está diseñada para funcionar de forma continua!

- La chimenea debe instalarse de acuerdo con la documentación técnica facilitada por el fabricante.
- Está prohibido utilizar la chimenea en un espacio interior cuyo tamaño sea inferior al mínimo especificado en la documentación técnica facilitada por el fabricante. Este tamaño mínimo admisible de la estancia también se indica en la placa de características fijada al cuerpo de la chimenea.
- La estancia en la que se vaya a instalar la chimenea debe estar ventilada o equipada con un sistema de ventilación.
- No utilice la chimenea a temperaturas inferiores a +10 °C ni superiores a +35 °C.
- En caso de que se instale más de una chimenea en la estancia, la superficie mínima requerida de la estancia es igual a la suma de la superficie requerida para cada chimenea.
- Durante su funcionamiento, la chimenea emite calor, vapor de agua y CO₂, por lo que la superficie de la estancia, la ventilación de la estancia y la ventilación del nicho deben cumplir con las normas especificadas en la documentación técnica.



¡ADVERTENCIA! Utilizar únicamente en un lugar bien ventilado.

- El funcionamiento de una chimenea de bioetanol exige el cumplimiento estricto de las normas de seguridad contra incendios. Por lo tanto, debe tener un extintor de polvo o de CO₂ cerca de la chimenea.
- En caso de que se detecte un incendio en el interior de la chimenea, asegúrese de desconectar inmediatamente la alimentación eléctrica y, a continuación, utilice un extintor para apagar el fuego.
- Instale la chimenea únicamente sobre una superficie nivelada. La instalación sobre una superficie inclinada puede provocar un mal funcionamiento, daños e incendios.



¡ADVERTENCIA! ¡Nunca deje la chimenea desatendida mientras esté en funcionamiento!

- Nunca se debe mover la chimenea mientras esté en funcionamiento.
- Asegúrese de que la pared, la mesa o el suelo sobre el que coloque la chimenea puedan soportar su peso.
- Instale la chimenea únicamente en un lugar protegido de las corrientes de aire.
- Las aberturas de aire por convección y la ventilación trasera de la chimenea no deben cubrirse ni obstruirse.
- No coloque sobre la superficie de la chimenea objetos que no hayan sido aprobados por el fabricante.
- No coloque materiales combustibles ni ropa sobre la superficie de la chimenea.

- Los elementos de las superficies situadas sobre la chimenea deben estar fabricados con materiales incombustibles y resistentes al calor.



¡ATENCIÓN! Cuando traslade la chimenea, manténgala en posición horizontal, ya que siempre queda una pequeña cantidad de combustible que puede llegar a los sensores. Si esto ocurre, espere a que el líquido se seque.

- Al instalar la chimenea siguiendo las instrucciones, también debe cumplir con la normativa de seguridad estatal y local.
- Durante la instalación, asegúrese de leer la documentación técnica para evitar utilizar la chimenea en condiciones prohibidas o en habitaciones con un espacio inferior al necesario.
- No encienda ni deje encendida la chimenea sin la presencia de un adulto.
- Manténgala fuera del alcance de los niños.
- No se recomienda permitir el uso de la chimenea a personas que no estén familiarizadas con las normas de funcionamiento y seguridad, ni con las precauciones de seguridad.
- En caso de cualquier avería, la chimenea debe ser reparada por un centro de servicio autorizado o certificado de Neverdark. No repare ni desmonte la chimenea por su cuenta.
- ¡Encienda, utilice y apague la chimenea tal y como se describe en el apartado correspondiente de este manual!
- Llene la chimenea con combustible siguiendo únicamente las instrucciones de la sección correspondiente de este manual. Lea esta sección con atención y siga las instrucciones.

- Al utilizar la chimenea, solo debe emplearse combustible certificado para chimeneas de (bio)etanol —bioetanol—, con un contenido de alcohol de al menos un 95 % de C₂H₅OH. El contenido máximo recomendado es del 97 % de C₂H₅OH.
- Las normas para el almacenamiento seguro del combustible y las restricciones relativas a su almacenamiento en interiores están reguladas por la legislación local, nacional y regional del país en el que se comercializa el producto, y deben respetarse estrictamente.
- El bioetanol es un líquido inflamable y requiere el cumplimiento de las normas de uso y almacenamiento.
- No inhale ni ingiera bioetanol y evite el contacto con la piel y los ojos.
- La chimenea debe repostarse de acuerdo con la sección «Repostaje» de este manual. Solo está permitido utilizar los dispositivos de repostaje suministrados con la chimenea. Nunca reposte la chimenea de ninguna otra forma que no sea la descrita en la sección «Repostaje» de este manual.
- El combustible debe almacenarse en un lugar ignífugo.
- Mantenga el combustible fuera del alcance de los niños.
- Al almacenar el combustible, siga siempre las normas y condiciones especificadas por el fabricante del combustible en la etiqueta.
- Asegúrese de comprobar los límites de capacidad de almacenamiento de combustible para edificios residenciales y la normativa de la legislación regional y nacional.
- En caso de fuga o derrame de combustible, la chimenea debe secarse antes de su uso.
- Compruebe periódicamente que no haya un exceso de

combustible en el hueco de la chimenea y en la propia chimenea. Si lo detecta, póngase en contacto con su distribuidor autorizado de Neverdark.

- ¡Nunca vierta combustible directamente en el quemador! Hacerlo podría dañar el aparato y provocar un incendio. Intentar repostar la chimenea de esta manera podría dar lugar a un incendio rápido e incontrolado, quemaduras e incluso lesiones que pongan en peligro la vida. No encienda la chimenea si el combustible se ha desbordado por el borde del depósito o el cuello de llenado.
- Asegúrese de no derramar combustible sobre la superficie de la chimenea. Si esto ocurre antes de que la chimenea se haya encendido, limpie primero el combustible derramado con un paño seco y solo entonces encienda la chimenea. Si ocurre después de que la chimenea se haya encendido, apáguela inmediatamente pulsando el botón de encendido.
- Asegúrese de que la chimenea no esté en modo de combustión y se haya enfriado por completo antes de repostar.



¡ADVERTENCIA! No añada combustible mientras la chimenea esté en funcionamiento. Podría estallar en llamas de forma repentina, causando daños a la chimenea, un incendio en la habitación, quemaduras y la posibilidad de que el usuario fallezca.



NO vierta combustible en una chimenea caliente (que no se haya enfriado por completo) o encendida.
¡NO vierta combustible en el quemador!
¡PELIGRO DE MUERTE!



- Durante el funcionamiento de la chimenea, algunos de sus elementos, así como cualquier superficie situada a menos de un metro de la chimenea, pueden alcanzar temperaturas muy elevadas. No toque las superficies calientes para evitar quemaduras.

- Los objetos inflamables deben mantenerse a una distancia mínima de 1 m del quemador de la chimenea, en los lados no protegidos por la caja térmica Neverdark, o a 500 mm del lado protegido por la caja térmica Neverdark.
- No coloque la chimenea cerca de cortinas, muebles tapizados, etc. Si va a instalar su televisor sobre la chimenea, siga las instrucciones de Neverdark.
- No se recomienda colocar objetos sensibles a altas temperaturas sobre la chimenea, ya que esto podría reducir significativamente su vida útil. Neverdark no se responsabiliza de los daños a la propiedad causados por altas temperaturas si la instalación de la chimenea no se realizó de acuerdo con las instrucciones proporcionadas.
- Asegúrese de que la chimenea esté conectada a un interruptor automático independiente con toma de tierra.



¡ADVERTENCIA! La bujía incandescente alcanza una temperatura extrema de hasta 1000 °C.



¡ADVERTENCIA! La chimenea solo debe encenderse después de haber sido instalada de acuerdo con las especificaciones de la DOCUMENTACIÓN TÉCNICA y la sección «Funcionamiento» de este manual.



¡ADVERTENCIA! No repare ni modifique la chimenea usted mismo. Las reparaciones solo pueden ser realizadas por un representante del fabricante o una persona capacitada por el fabricante. Utilice únicamente repuestos aprobados por el fabricante.



¡ADVERTENCIA! ESTÁ PROHIBIDO FUMAR CERCA DE LA CHIMENEA DURANTE EL RECARGUE DE COMBUSTIBLE.

¡PELIGRO PARA LA VIDA!



FUNCIONAMIENTO

Interfaces y controles para chimeneas

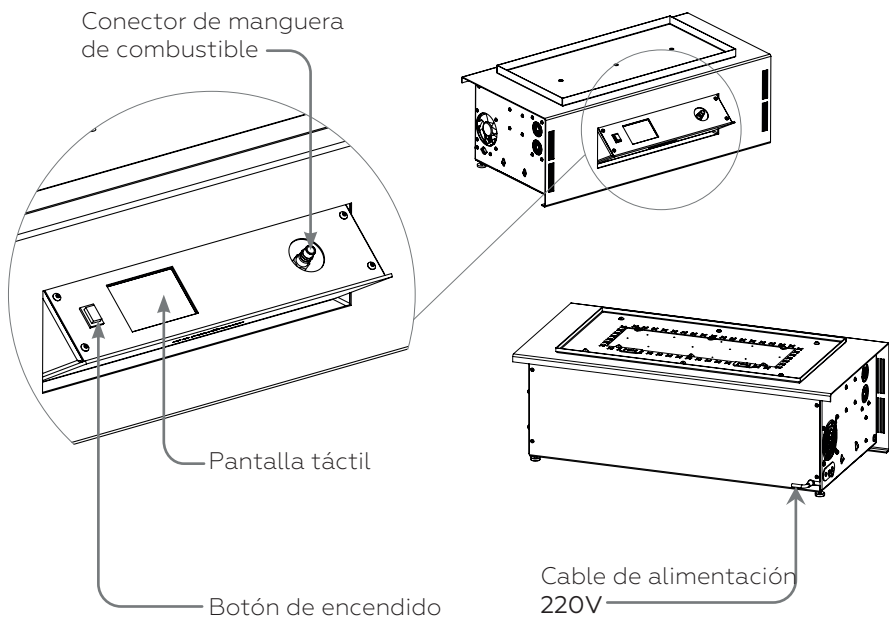
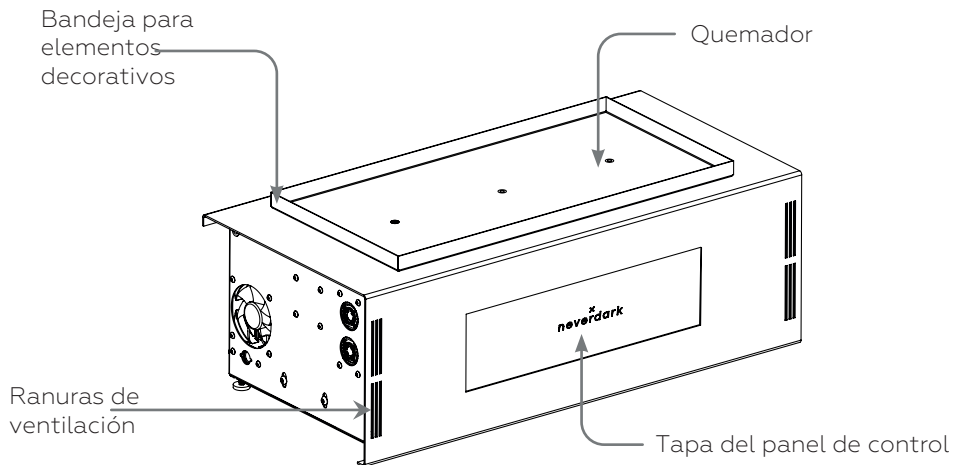

Elementos decorativos

La configuración estándar incluye elementos decorativos, que forman parte integrante de su chimenea.

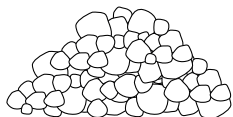

Piedras decorativas



Fibra
para un efecto
luminoso

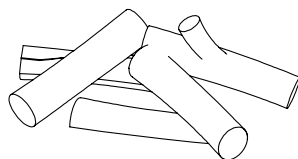

Leños cer

1. En primer lugar, hay que distribuir las piedras de manera uniforme **y en una sola capa** por toda la bandeja para crear elementos decorativos.

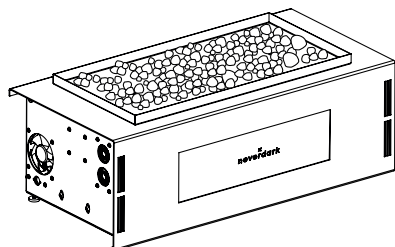

2. Espolvorea y esparce la fibra luminosa por encima de las piedras.

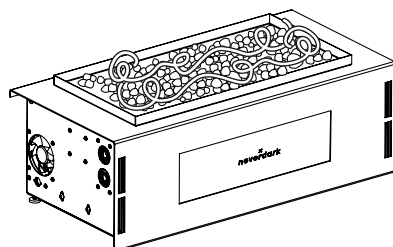

3. A continuación, coloca la leña de cerámica. Te recomendamos que sigas el esquema que viene con la chimenea.

El uso de la fibra luminosa añade el efecto del calor del carbón, aunque puede alterar el aspecto de la llama.

¡Prueba a utilizar la chimenea con y sin la fibra para conseguir el efecto que más te guste!

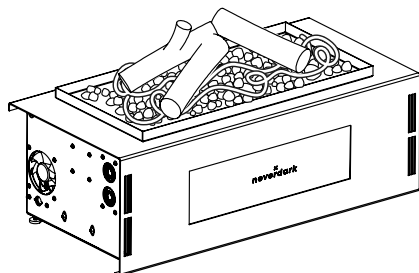

Aplicación móvil

Puedes controlar la chimenea a distancia mediante la aplicación **Neverdark**. Escanea el código QR que aparece en la pantalla ARS para encontrar la aplicación **Neverdark**. También puedes buscarla en la App Store o en Google Play.



Extras opcionales

Puedes añadir cualquiera de las opciones que se indican a continuación:

Mando a distancia

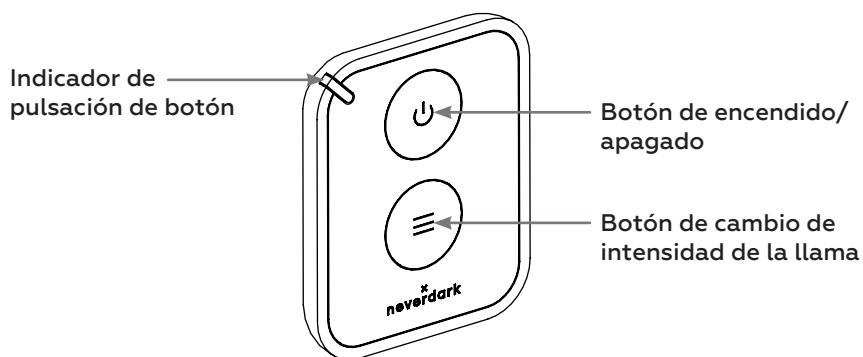

AJUSTES

Conexión

1. Conecta la chimenea a una toma de corriente de 220 V.



¡ATENCIÓN! Es obligatorio utilizar una línea eléctrica independiente con fusible y/o disyuntor.

2. Para encender la chimenea, pulsa el botón de encendido que se encuentra debajo de la pantalla del ARS.

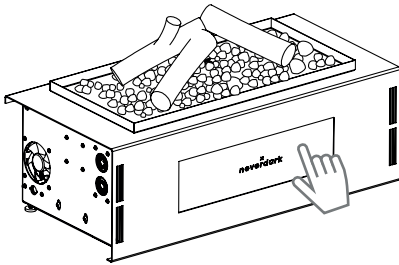

1

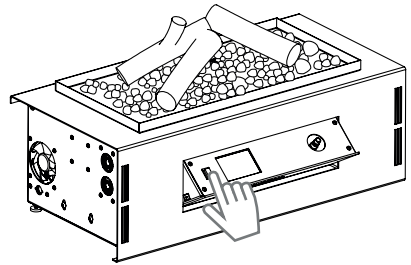

2

La chimenea emitirá una señal acústica y se encenderá la pantalla del ARS.

3. Cuando aparezca la pantalla de inicio, elige el idioma.

Las instrucciones aparecerán en la pantalla de ARS:

↗ pantalla táctil



↗ pantalla táctil



4. Scan the QR-code in the ARS Screen in order to find the Neverdark Application.

También puede hacer clic en «usar sin aplicación» para controlar la chimenea únicamente a través de la pantalla táctil del ARS y/o del mando a distancia (opcional). En este caso, algunas opciones y funciones de diagnóstico remoto no estarán disponibles.

5. La aplicación Neverdark también está disponible para su descarga en la App Store y en Google Play.

↗ App Store

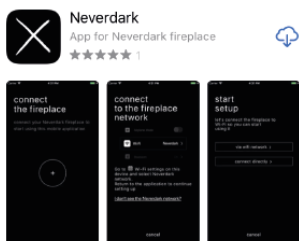

↗ Google Play Market



6. Una vez descargada la aplicación, ve a los ajustes de Wi-Fi de tu smartphone y conéctate al punto de acceso Wi-Fi de Fireplace utilizando las credenciales que aparecen en la pantalla.

↗ smartphone screen

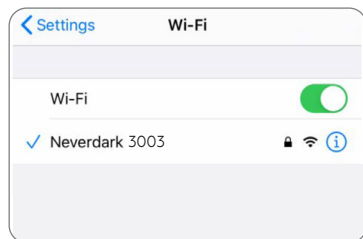

Configuración de la aplicación móvil

1. En cuanto te hayas conectado al punto de acceso Wi-Fi de la chimenea, abre la aplicación móvil Neverdark en tu smartphone.

2. Al iniciar la aplicación por primera vez, aparecerá la pantalla de inicio para que puedas emparejar tu dispositivo con la chimenea.

3. Conecta la chimenea a la red Wi-Fi doméstica de 2,4 GHz: selecciona tu red Wi-Fi doméstica de la lista e introduce la contraseña.

↗ app móvil

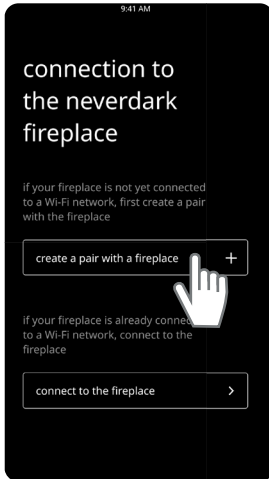

↗ app móvil

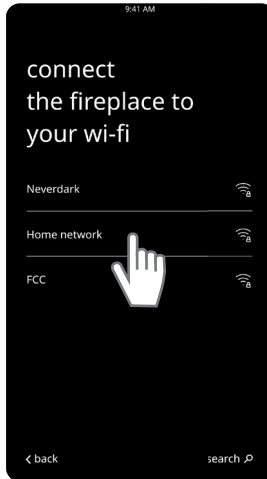

↗ app móvil



4. Aparecerá la pantalla del proceso de conexión durante unos instantes y, a continuación, verás el mensaje «Conectado correctamente».

↗ app móvil

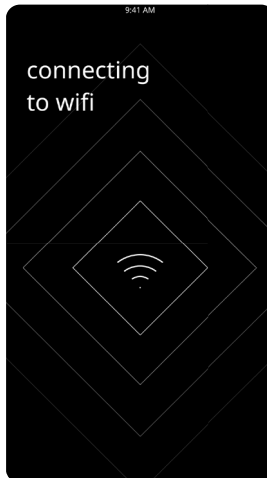

↗ app móvil



¡Enhorabuena! La chimenea ya está conectada a tu red wifi.

5. Selecciona la habitación en la que se encuentra la chimenea.

↗ mobile app

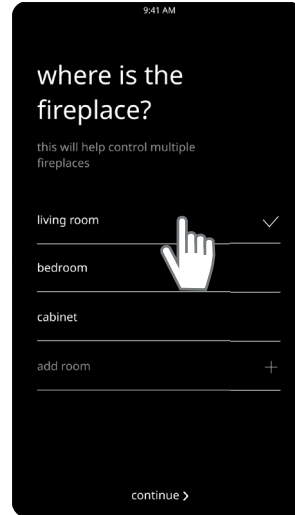

La chimenea se ha añadido automáticamente a la aplicación Neverdark de tu smartphone.

Ahora puedes controlar la chimenea a través de la aplicación de tu smartphone. Ten en cuenta que solo podrás controlarla si está conectada a la misma red de 2,4 GHz que tu smartphone.

↗ mobile app

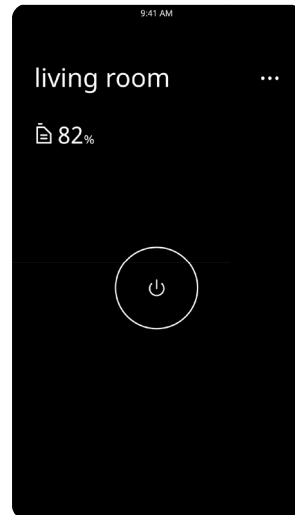

Conexión a una chimenea que ya estaba conectado a la red wifi

Ejemplo 1

La chimenea ya estaba conectada a la red wifi (por ejemplo, a través del smartphone de algún miembro de la familia). Por lo tanto, aún no se había añadido a la aplicación móvil de tu teléfono.

Puedes controlar la chimenea a través de varios dispositivos al mismo tiempo. Ten en cuenta que debes añadirla a todos los dispositivos que quieras utilizar para controlar la chimenea.

1. Conecta tu teléfono a la red wifi de tu casa. Abre la aplicación Neverdark. Verás una pantalla de inicio para el emparejamiento del dispositivo. Al iniciar sesión por primera vez, haz clic en «conectar a la chimenea».

2. La aplicación buscará todas las chimeneas Neverdark conectadas a tu red wifi.

↗ app móvil

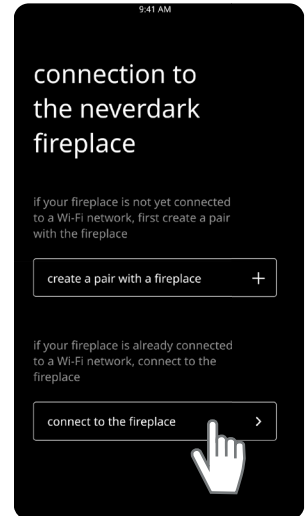

↗ app móvil



↗ app móvil

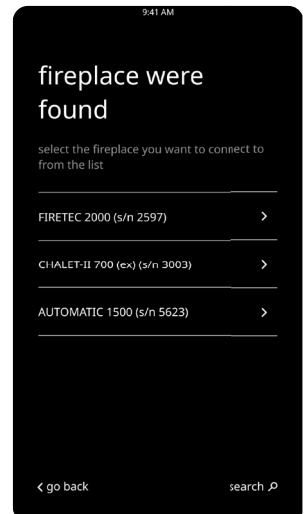

3. La lista mostrará el nombre de la chimenea (modelo y longitud) y su número de serie (dependiendo de la versión actual del firmware de la chimenea). Elige la chimenea que deseas añadir. Una vez seleccionada la chimenea, podrás controlarla a través de la aplicación Neverdark en tu teléfono.

Ejemplo 2

Si la chimenea estaba conectada anteriormente a tu red Wi-Fi, pero tu aplicación no se conecta por algún motivo.

En ese caso, aparecerá el siguiente mensaje:

"no se ha podido conectar a la chimenea"

🔗 app móvil

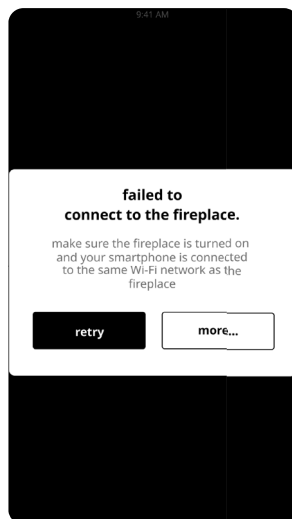

1. Asegúrese de haber seguido todos los pasos que aparecen en pantalla y haga clic en «Reintentar».

🔗 app móvil

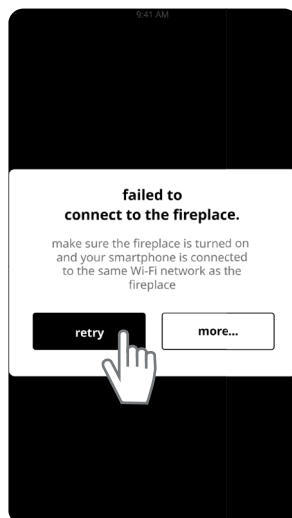

2. Si la aplicación sigue sin detectar la chimenea, haz clic en «Más...» para ver opciones y soluciones adicionales.

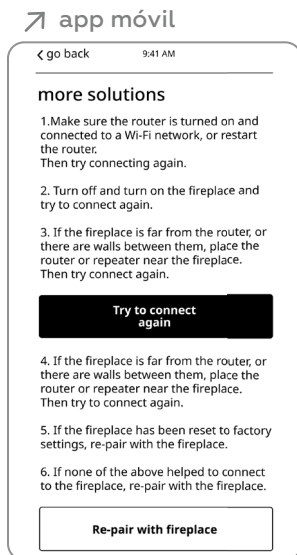
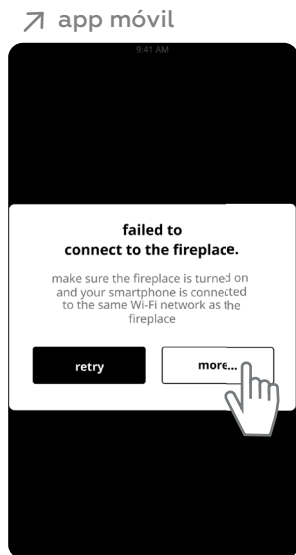

3. Asegúrate de que has seguido los pasos 1 a 3 e intenta conectarte de nuevo.
4. Si se cumple alguna de las condiciones 4 a 6, vuelve a emparejar el dispositivo con la chimenea.

Pantalla oculta

La pantalla oculta te permite obtener información sobre el nombre de la red Wi-Fi de la chimenea y su contraseña, así como restablecer el Fireplace a la configuración de fábrica (puede que necesites cambiar los ajustes de conexión o si has olvidado tu código PIN).

Para acceder a la pantalla oculta, mantén pulsada la esquina superior izquierda de la pantalla del ARS durante 5-7 segundos.

↗ pantalla táctil

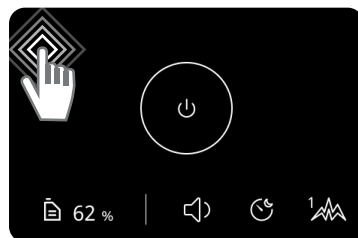

↗ pantalla táctil



Pantalla de configuración de Wi-Fi

El estado de la conexión Wi-Fi de Fireplace se puede ver en la esquina superior derecha de la pantalla. Siempre puedes hacer clic en el icono de Wi-Fi para comprobar el estado de la conexión o restablecerla. Además, puedes consultar fácilmente información adicional sobre la chimenea y la conexión Wi-Fi.

Cuando el icono de Wi-Fi se ilumina en blanco, significa que la chimenea se ha conectado correctamente a la red Wi-Fi. Cuando el icono de Wi-Fi se ve atenuado en blanco, significa que se ha perdido la conexión.

Cuando el icono de Wi-Fi aparece con un signo de exclamación, significa que hay una actualización de software importante disponible.

Cuando el icono del router aparece en gris, significa que la chimenea no está conectada a la red wifi y puedes proceder a realizar la primera conexión.

↗ pantalla táctil

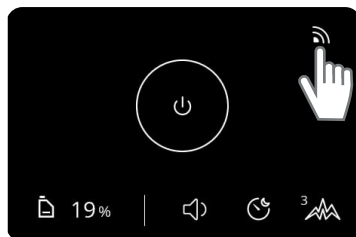

↗ pantalla táctil

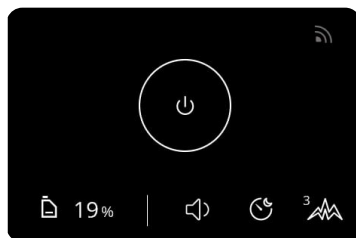

↗ pantalla táctil

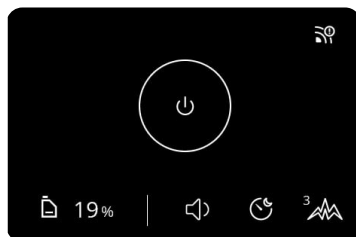

↗ pantalla táctil

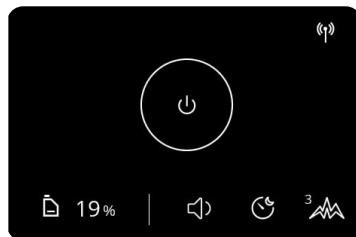

Recarga de combustible

Si ha pedido la chimenea con el módulo Mini ARS, le rogamos que consulte la información correspondiente en la documentación técnica.



¡ATENCIÓN! La información sobre la capacidad del depósito de combustible y el tiempo de combustión se encuentra en la tabla de datos técnicos de la **DOCUMENTACIÓN TÉCNICA**.



¡ATENCIÓN! Utilice únicamente el tipo de combustible especificado por el fabricante.

1. Al iniciar el sistema por primera vez, o una vez que se haya agotado el combustible, aparecerá el siguiente mensaje en la pantalla. Para iniciar el proceso de repostaje, haz clic en «Repostar» en la pantalla del ARS.

↗ pantalla táctil



↗ app móvil



2. También puedes repostar la chimenea en cualquier momento mientras se encuentre en modo de espera, si el depósito no está al 100 % de su capacidad.

↗ pantalla táctil

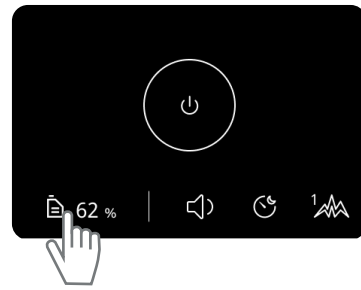

Para iniciar el proceso de repostaje, haz clic en el icono del bidón de combustible en la pantalla del ARS.

3. La pantalla mostrará la pantalla de repostaje.

↗ pantalla táctil

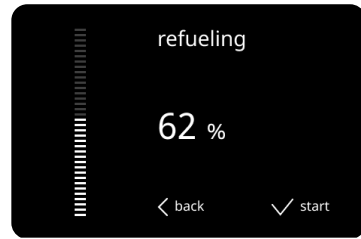

4. Conecta la manguera de combustible al conector del conducto de combustible. Empújla hasta que oigas un «clic». Introduce el otro extremo de la manguera de combustible dentro del bidón de combustible de manera que llegue hasta el fondo.

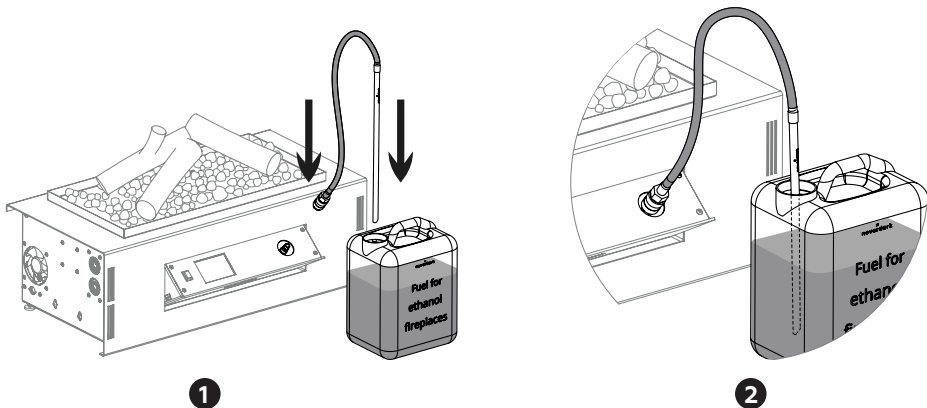

5. Haga clic en **«Iniciar»** para poner en marcha el proceso de repostaje. La bomba comenzará a repostar.



↗ pantalla táctil

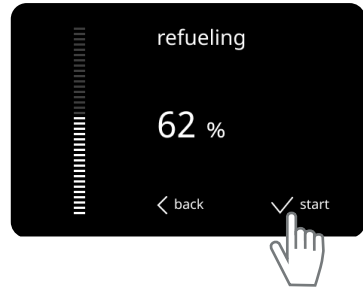

6. Durante el repostaje, vigile el indicador de nivel de combustible. Una vez que el depósito esté lleno, aparecerá el mensaje **«depósito lleno»** en la pantalla del ARS y la bomba se apagará automáticamente.

↗ pantalla táctil



6a. Si se agota el combustible durante el repostaje y no se detiene el proceso, este se detendrá automáticamente. A continuación, aparecerá el mensaje **«El repostaje se ha detenido automáticamente»** en la pantalla del ARS.

↗ pantalla táctil

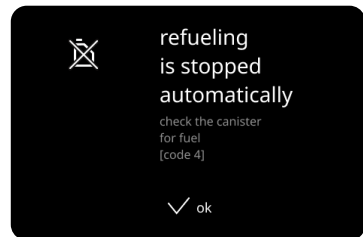

6b. Si desea detener el repostaje antes de que el depósito esté completamente lleno, no dude en pulsar el botón **«Detener»** en la pantalla del ARS.

↗ pantalla táctil

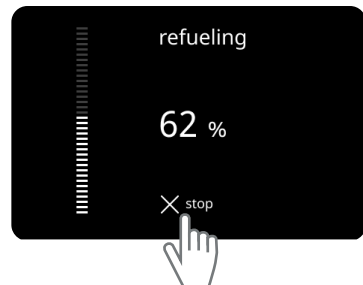

7. Una vez finalizado el repostaje, sigue las instrucciones que aparecen en la pantalla del ARS y levanta la manguera de combustible por encima del nivel de combustible, pero sin sacarla completamente del depósito. A continuación, haz clic en **«Aceptar»**. La bomba se pondrá en marcha durante unos segundos y expulsará los restos de combustible de la manguera.

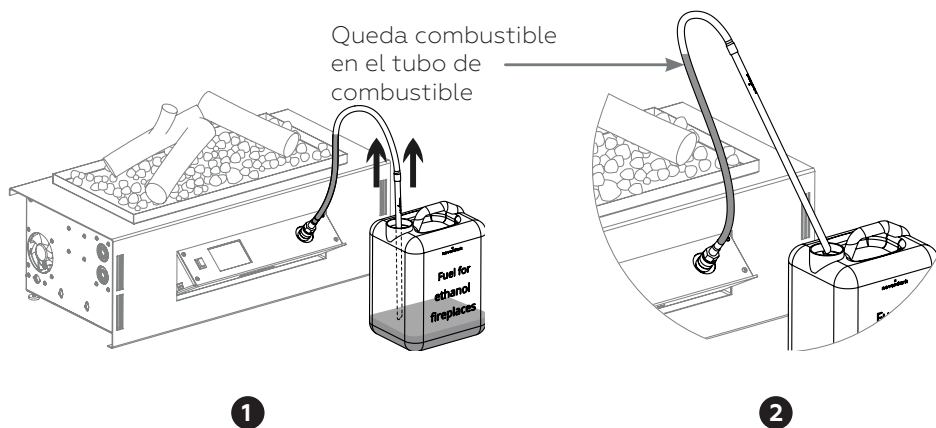

8. Siguiendo las instrucciones que aparecen en la pantalla del ARS, saca la manguera de combustible del bidón y vuelve a colocarla en su posición inicial.

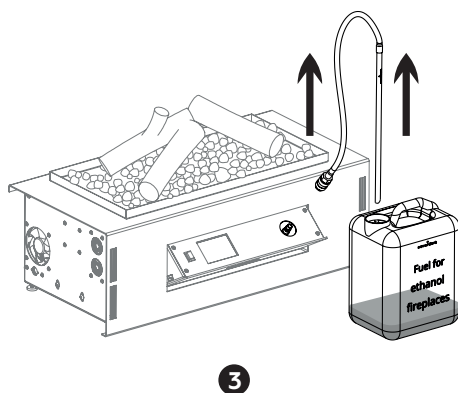

¡ATENCIÓN! En caso de que haya quedado combustible en la manguera tras el repostaje, este podría derramarse sobre el módulo ARS o cerca de él. En tal caso, asegúrese de verter los restos de combustible en el bidón y limpie el derrame con un paño suave.

9. Una vez repostado, cierre el bidón de combustible y guárdelo en el compartimento de almacenamiento junto con la manguera de combustible.

10. Ya se ha completado el repostaje. ¡La chimenea está lista para usar!

↗ pantalla táctil

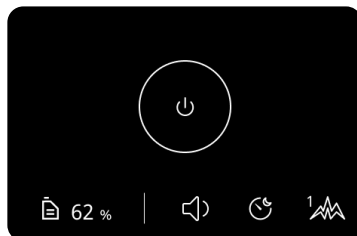

¡ATENCIÓN! ¡Preste atención a los mensajes que aparecen en la pantalla cada vez que reponga combustible en la chimenea! El sistema de automatización de la chimenea controla la cantidad máxima de combustible, así como los desbordamientos o las fugas de combustible.

En caso de que se derrame combustible dentro de la chimenea, aparecerá un mensaje de fuga en la pantalla y se activará el modo de secado: la ventilación automática comenzará a funcionar. El modo de secado finalizará automáticamente una vez que el combustible se haya secado por completo.

En caso de que se detecte una fuga durante el calentamiento o la combustión, el sistema automático dejará de suministrar vapores de combustible al quemador, el fuego se extinguirá y se activará el modo de enfriamiento.

En caso de que el combustible no se seque durante el proceso de enfriamiento, una vez finalizado el modo de enfriamiento se activará el modo de secado, que finalizará automáticamente tan pronto como el combustible esté completamente seco.

Solo es posible pasar del modo de secado al modo de espera una vez que el combustible derramado se haya secado por completo.



¡ATENCIÓN! Si el proceso de secado dura más de 24 horas seguidas, desconecte la chimenea de la red eléctrica y póngase en contacto con su distribuidor o con un centro de servicio técnico autorizado..



¡QUEDA PROHIBIDO FUMAR CERCA DE LA CHIMENEA DURANTE EL RELLENADO!
¡PELIGRO DE MUERTE!



NO vierta combustible en una chimenea caliente (que no se haya enfriado por completo) o encendida.
¡NO vierta combustible en el quemador! ¡PELIGRO DE MUERTE!



Encendido

1. Haz clic en «Arranque» en la pantalla de espera de la pantalla ARS o de la aplicación móvil.

↗ pantalla táctil

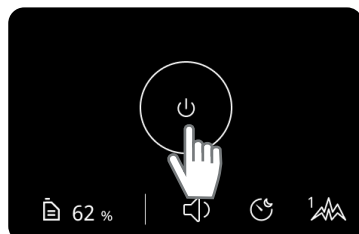

↗ app móvil

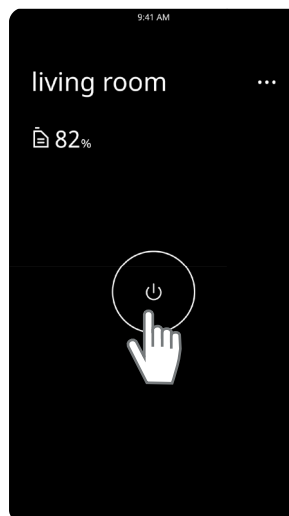

2. La chimenea emitirá una señal acústica y la pantalla del ARS mostrará la escala de calentamiento.

↗ pantalla táctil

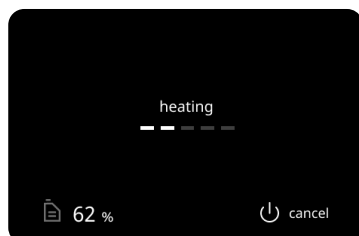

↗ app móvil

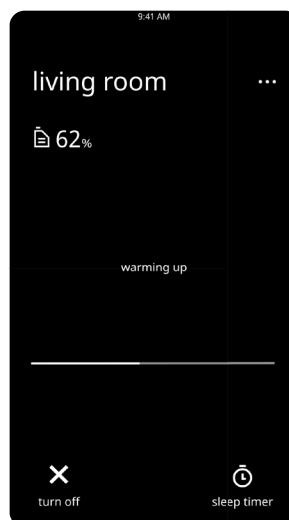

¡ADVERTENCIA! Durante el proceso de encendido, la bujía incandescente alcanza una temperatura extrema de hasta 1000 °C. No la toque bajo ningún concepto, ya que podría sufrir quemaduras graves.

Cuando el indicador alcance el máximo, la bujía se pondrá roja y, al cabo de un rato, la chimenea se encenderá.

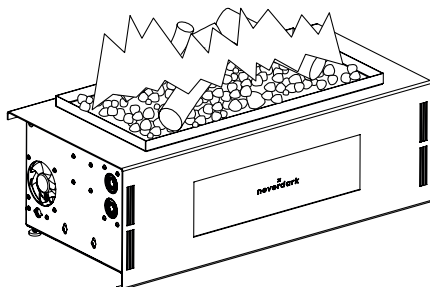

¡ADVERTENCIA! Nunca se asome sobre la chimenea ni toque el quemador mientras esté caliente. ¡Esto puede provocar quemaduras graves!



¡ATENCIÓN! Si la chimenea se queda sin combustible o se produce un fallo durante la combustión, la chimenea apagará automáticamente el fuego y comenzará a enfriarse, y la pantalla mostrará un mensaje indicando el apagado automático.

Control de la altura de la llama

1. Puedes ajustar la altura de la llama haciendo clic en el icono de la llama en la pantalla del ARS.

Puedes ajustar la altura de la llama durante el proceso de combustión pulsando los botones «+» y «-».

↗ pantalla táctil

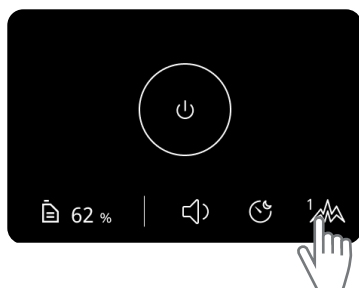

↗ pantalla táctil



La altura actual de la llama se muestra en la pantalla, junto al icono de la llama.

2. También puedes regular la altura de la llama fácilmente a través de la aplicación móvil. No dudes en desplazar el control hacia la derecha para aumentar la altura de la llama, o hacia la izquierda para reducirla.



¡ATENCIÓN! La llama puede tardar entre 20 y 40 segundos en ajustar su intensidad al nivel seleccionado.



¡ATENCIÓN! No se puede ajustar la altura de la llama durante el proceso de calentamiento o enfriamiento.



¡ADVERTENCIA! NO intente encender la chimenea a menos que se haya enfriado por completo. NO intente encender la chimenea manualmente con cerillas, mecheros, etc.

Extinción

1. Haz clic en el botón «Desactivar» en la pantalla o en la aplicación móvil.

↗ pantalla táctil



↗ app móvil

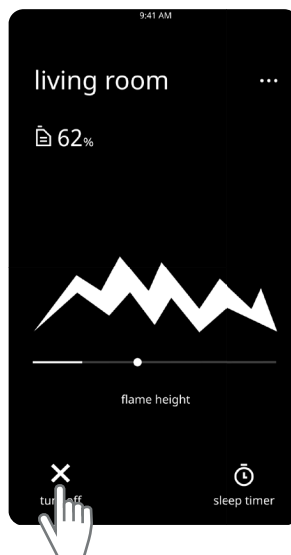

2. La pantalla mostrará la cuenta atrás, que, una vez finalizada, apagará la chimenea. También puedes apagar la chimenea inmediatamente haciendo clic en el botón «Apagar», o cancelar el proceso si se ha iniciado por error.

↗ pantalla táctil

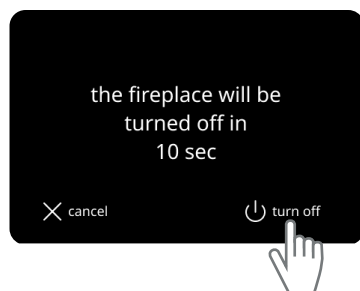

↗ pantalla táctil

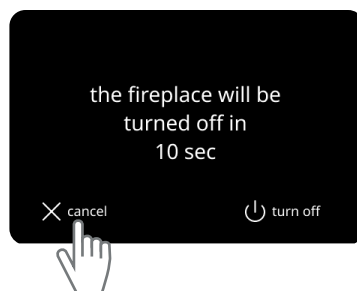

¡ADVERTENCIA! Hasta que la chimenea se haya enfriado por completo y haya pasado al modo de espera, no desconecte la alimentación eléctrica ni intente repostar combustible ni encenderla

3. La chimenea emitirá un sonido y la pantalla del ARS mostrará el modo de enfriamiento con una barra que indica el progreso.

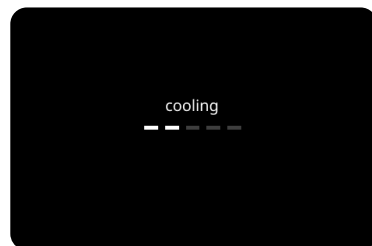

4. La llama se irá apagando poco a poco y la chimenea se enfriará durante un tiempo.

Una vez que la chimenea se haya enfriado por completo, pasará automáticamente al modo de espera.

Reencendido de la chimenea

Una vez apagada la chimenea, solo se puede volver a encender cuando se haya enfriado y se encuentre en modo de espera. Antes de volver a encender la chimenea, puede rellenarla con combustible siguiendo las instrucciones de la sección «Recarga de combustible».

Apagado accidental de la chimenea

Si ha apagado accidentalmente el botón de encendido, ha desconectado la chimenea de la fuente de alimentación o se produce un corte de corriente en la línea eléctrica, la pantalla de la chimenea se apagará. Al mismo tiempo, la llama comenzará a apagarse gradualmente.

Si se restablece el suministro eléctrico tras un breve periodo de tiempo y el sistema aún no se ha enfriado lo suficiente, los sensores de temperatura detectarán automáticamente el nivel de temperatura del sistema y se activará el modo de enfriamiento; la pantalla mostrará la escala de enfriamiento descrita en la sección «Extinción».

En caso de que el suministro eléctrico se restablezca tras un largo periodo de tiempo y el sistema tenga tiempo de enfriarse

de forma natural hasta alcanzar la temperatura ambiente, la chimenea pasará automáticamente al modo de espera.



NO vierta combustible en una chimenea caliente (que no se haya enfriado por completo) o encendida.



¡NO vierta combustible en el quemador! **¡PELIGRO DE MUERTE!**

Funciones adicionales:

Información sobre la chimenea

Para ver información adicional sobre la chimenea conectada a la aplicación, pulse el menú emergente (⋮) en la pantalla de la aplicación y seleccione «Información de la chimenea» (dependiendo de la versión actual del firmware de la chimenea).

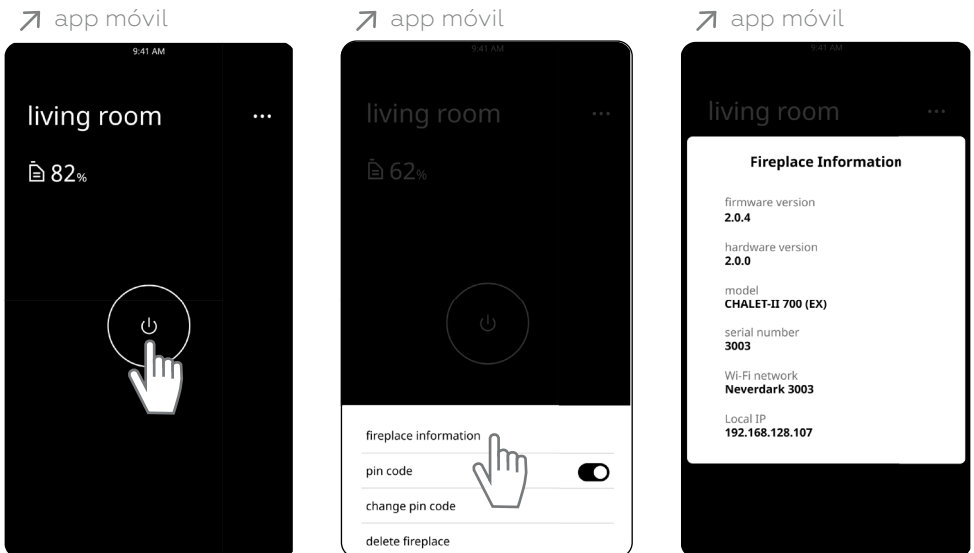

Desvincular la chimenea

Si deseas añadir otra chimenea a tu aplicación, elimina la anterior. Para eliminar la chimenea, pulsa el menú emergente tocando (...) en la pantalla de la aplicación y selecciona «eliminar chimenea»; a continuación, pulsa «sí».

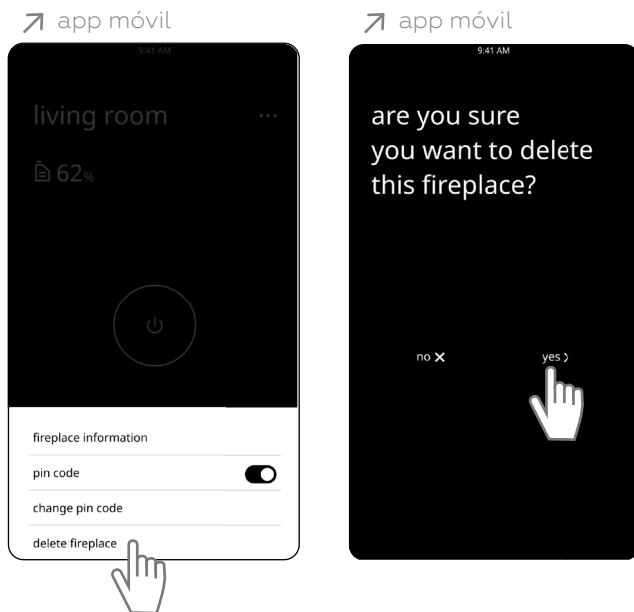

Ahora puedes emparejar tu aplicación con otra chimenea. También puedes buscar chimeneas disponibles en tu red Wi-Fi.

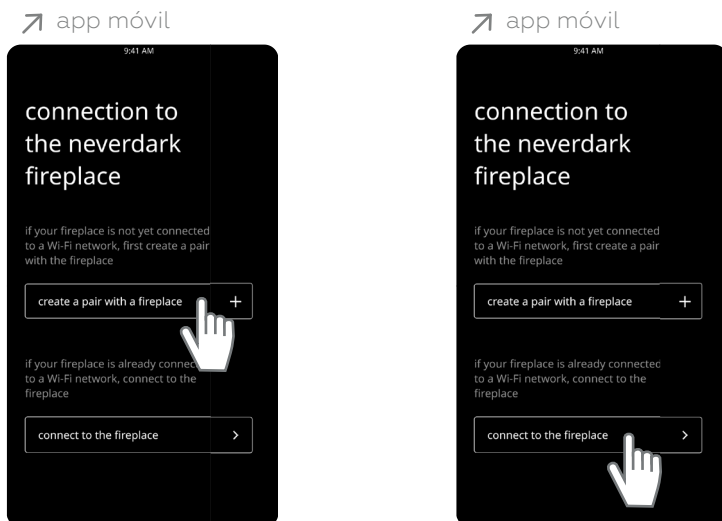

Código PIN

1. Se puede configurar un código PIN para evitar un uso no deseado de la chimenea.
2. Una vez configurado el código PIN, nadie podrá utilizar la chimenea a través de la aplicación móvil ni de la pantalla a menos que se desbloquee.
3. Se solicitará el código PIN cada vez que se abra la tapa de control, así como al activar la aplicación móvil.

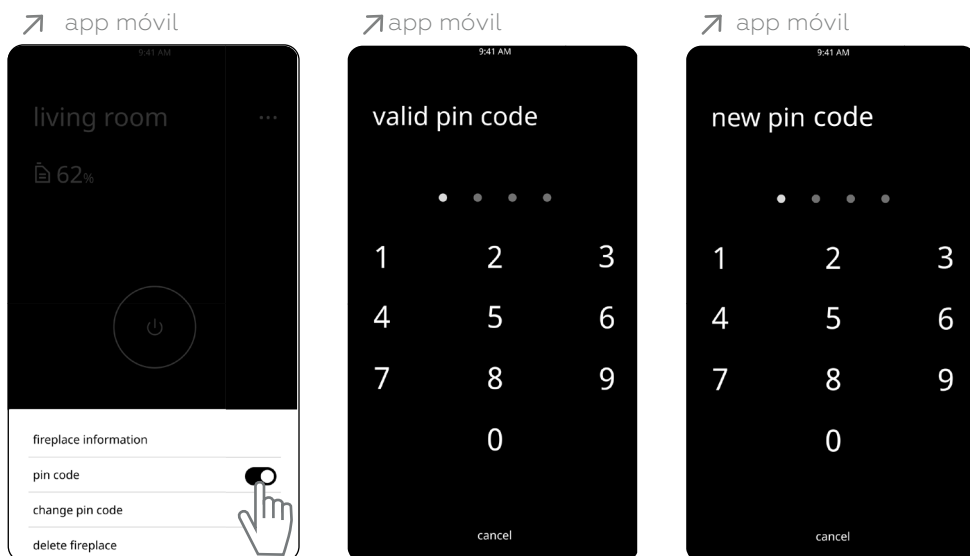

También puedes restablecer, eliminar o cambiar el código PIN a través de la aplicación móvil en cualquier momento.

Temporizador de apagado automático

Puedes configurar un temporizador de apagado automático a través de la pantalla del ARS o de una aplicación móvil.

Una vez finalizada la cuenta atrás, la chimenea se apagará.

↗ app móvil

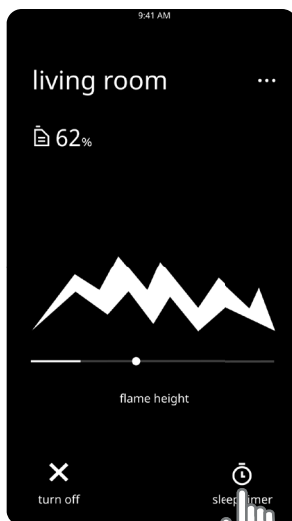

↗ app móvil

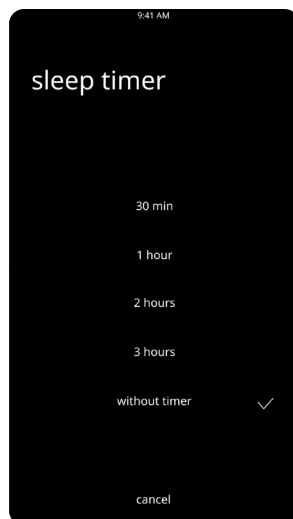

↗ pantalla táctil

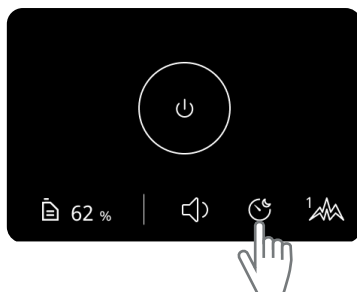

↗ pantalla táctil



Ajustes de sonido

Puedes ajustar el volumen haciendo clic en el icono de sonido de la pantalla de inicio.

↗ pantalla táctil

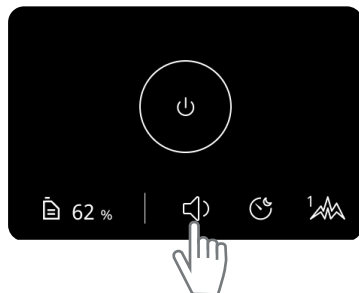

↗ pantalla táctil

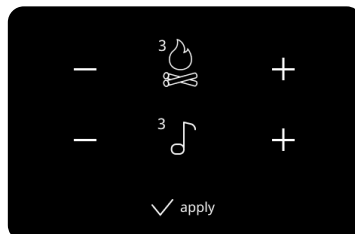

Puedes mantener pulsado el botón para silenciar completamente el sonido o volver a la configuración de sonido anterior.

↗ pantalla táctil

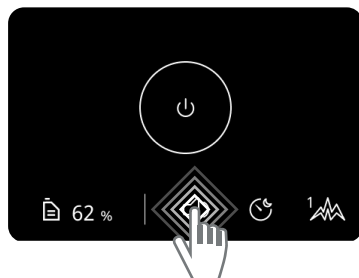

↗ pantalla táctil

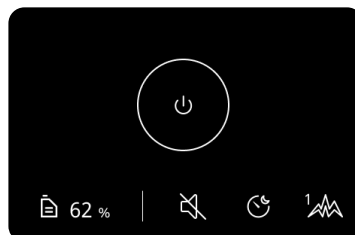

Apagado de la chimenea

1. Para desconectar la alimentación eléctrica, pulse el botón de encendido del panel de control.
2. Para desconectar completamente la chimenea de la red eléctrica, apague el interruptor automático externo (no incluido con la chimenea). Este interruptor debe estar instalado en el cuadro eléctrico conectado a la toma de corriente de la chimenea, siguiendo las instrucciones descritas en la documentación técnica.

En caso de que la chimenea esté conectada a una toma de corriente sin disyuntor, para desconectar completamente la chimenea de la red eléctrica, pulse el botón de encendido para apagarla.

A continuación, desconecte el cable de alimentación de la toma de corriente.

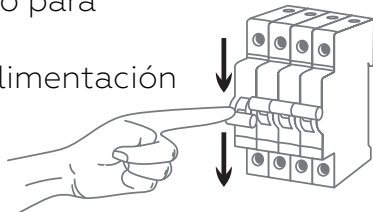
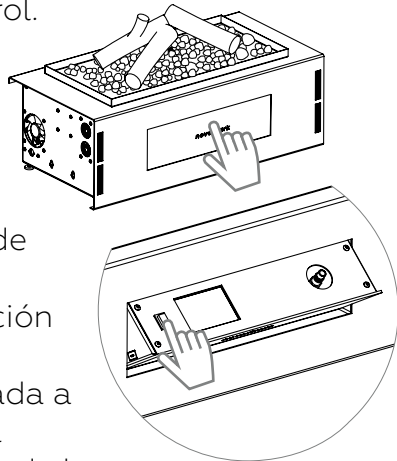

¡ATENCIÓN! Si la chimenea se ha enfriado y no tiene previsto utilizarla en un futuro próximo, asegúrese de apagarla mediante el interruptor automático del cuadro eléctrico o el botón de encendido.



¡ATENCIÓN! En caso de emergencia, ya sea durante el calentamiento, la combustión o la refrigeración, desconecte inmediatamente la chimenea de la red eléctrica mediante el interruptor automático o el botón de encendido.



¡ATENCIÓN! No dejes un dispositivo inactivo conectado a la red eléctrica durante mucho tiempo.

LIMPIEZA DE LA CHIMENEA

Antes de empezar a limpiar la chimenea, asegúrate de que el fuego se haya apagado y de que se haya enfriado. Apaga la chimenea por completo, ya sea mediante el interruptor automático o el botón de encendido.



¡ATENCIÓN! Para limpiar el panel superior, utilice únicamente un abrillantador para muebles de alta calidad y un paño seco o un paño suave de microfibra, realizando movimientos longitudinales. ¡No ejerza demasiada presión! Cualquier otro producto de limpieza doméstico puede provocar manchas, arañazos o daños en la pintura.

Los componentes internos de la chimenea no requieren una limpieza doméstica habitual.

Si es necesario limpiar los componentes internos de la chimenea, póngase en contacto con un centro de servicio técnico autorizado.

El fabricante no se hace responsable de los daños que pueda sufrir la chimenea causados por:

- incumplimiento de las condiciones de funcionamiento y/o instalación indicadas por el fabricante;
- desmontaje no autorizado de la chimenea;
- realización de modificaciones estructurales;
- uso de cualquier líquido para el reabastecimiento, salvo el combustible de bioetanol certificado para chimeneas.

PRODUCTOS UTILIZABLES

Para que la chimenea inteligente Neverdark funcione correctamente, es necesario utilizar combustible certificado de alta calidad para chimeneas de bioetanol. Queda prohibido el uso de cualquier otro líquido, ya que podría provocar un mal funcionamiento de la chimenea, un incendio o un peligro para la vida. El fabricante no se hace responsable de los daños causados por el uso de líquidos no autorizados, como etanol deshidratado, alcohol médico u otros líquidos inflamables o no inflamables.

UTILICE ÚNICAMENTE COMBUSTIBLE DE BIOETANOL PARA LAS CHIMENEAS DE BIOETANOL (MÍNIMO 95 % DE C₂H₅OH).

RECICLAJE Y REUTILIZACIÓN

La chimenea está fabricada con acero, acero inoxidable, latón, aluminio, plástico y componentes electrónicos. Al desechar el producto, respete la normativa sobre reciclaje y reutilización vigente en su país.

Si tiene alguna duda, póngase en contacto con el fabricante.

SOLUCIÓN DE PROBLEMAS

Error	En pantalla	Problema	Causa	Recomendaciones para corrección	Siguientes pasos
	Errores en espera				
1	X < 10 °C Temperatura de la chimenea fuera de rango	(X: la temperatura actual se indica en °C) La temperatura de la chimenea está por debajo del rango de funcionamiento	Una temperatura ambiente demasiado baja (por debajo de 10 °C) La chimenea la trajeron a la estancia desde el frío y no tuvo tiempo de calentarse	No encienda la chimenea cuando la temperatura sea Espera a que la chimenea alcance la temperatura ambiente y pase al modo	Utilice la chimenea en habitaciones con una temperatura ambiente de entre 10 °C y 35 °C
			La chimenea está llena de combustible demasiado frío (por debajo de los 10 °C)	Espera a que el combustible alcance la temperatura ambiente y la chimenea pase al modo de	
	X > 35C Temperatura de la chimenea fuera de rango	(X - la temperatura actual se indica en °C) La temperatura de la chimenea está por encima del rango de funcionamiento	Temperatura demasiado alta en la habitación (por encima de los 35 °C) La chimenea está llena de combustible demasiado caliente (por encima de los 35 °C)	No enciendas la chimenea si la temperatura supera los 35 Espera a que el combustible se enfríe hasta alcanzar la temperatura ambiente y la chimenea pase al modo de	Use the fireplace in rooms with an air temperature from 10°C to 35°C

Error	En pantalla	Problema	Causa	Recomendaciones para corrección	Siguintes pasos
		La chimenea no se enciende	<p>La chimenea no está conectada a la red eléctrica o no hay tensión de alimentación</p> <p>El botón de encendido no está activado</p> <p>Conexión incorrecta o poco fiable de la chimenea</p>	<p>Compruebe si la chimenea está conectada a la red eléctrica y si hay tensión en la toma de corriente</p> <p>Abre la tapa del panel de control tal y como se indica en las instrucciones. Pula el botón de encendido</p> <p>Compruebe la conexión del enchufe del cable y la conexión en los conectores</p>	<p>Si el error persiste, póngase en contacto con un centro de servicio técnico autorizado</p>
	Se activa un disyuntor de protección externo en la red eléctrica		<p>La chimenea no está correctamente conectada a la red eléctrica</p> <p>Se derramó líquido en la chimenea</p> <p>Alta humedad</p>	<p>Compruebe que la chimenea esté correctamente conectada a la red eléctrica</p> <p>Limpia la chimenea y espera a que se seque por completo</p> <p>Compruebe la humedad de la estancia. No debe superar el 80 %.</p>	<p>Vuelva a encender la bujía de la chimenea. Si el error vuelve a aparecer, póngase en contacto con un centro de servicio técnico autorizado.</p> <p>Reduzca la humedad de la habitación a un nivel inferior al 80 %. No utilice la chimenea en habitaciones con mucha humedad, ya que esto puede provocar no solo un funcionamiento incorrecto, sino también un fallo técnico.</p>

Error	En pantalla	Problema	Causa	Recomendaciones para corrección	Siguyentes pasos
2	se supera la temperatura de la chimenea (refrigeración)	Se ha superado la temperatura de funcionamiento permitida de la chimenea	<p>Durante el proceso de combustión, la temperatura en la habitación superaba la temperatura permitida</p> <p>Las aberturas de suministro de aire están bloqueadas</p> <p>El nicho de la chimenea no está equipado conforme a los requisitos de instalación especificados en La documentación técnica</p>	<p>Ventila la habitación.</p> <p>Asegúrate de que la habitación esté siempre ventilada mientras usas la chimenea. Utiliza la chimenea en habitaciones del tamaño adecuado, según las recomendaciones de la documentación técnica.</p> <p>Si la ventilación y el tamaño de la habitación no son suficientes, utiliza la chimenea a un nivel inferior</p> <p>Asegúrate de que nada obstruya el flujo de aire hacia el nicho a través de las aberturas del suministro de aire</p> <p>Equipar el nicho según los requisitos especificados en la documentación técnica</p>	<p>Vuelve a encender la chimenea. Si el error vuelve a ocurrir, contacta con un centro de servicio autorizado</p>

Error	En pantalla	Problema	Causa	Recomendaciones para corrección	Siguintes pasos
			<p>La bujía incandescente toca el fuego (la distancia normal entre la bujía incandescente y el quemador es de 2-3 mm)</p>	<p>Contacta con un centro de servicio autorizado</p>	<p>Vuelve a encender la chimenea. Si el error vuelve a ocurrir, contacta con un centro de servicio autorizado</p>
		<p>Derrame de combustible dentro de la chimenea</p>	<p>Si hay un fuerte olor a combustible que sale de la chimenea, puede deberse a una instalación incorrecta, a llevar combustible o sacudidas repentinas. Espera a que la chimenea este completamente seca</p>		
<p>3</p>	<p>La chimenea está bloqueada XXXXXXXXXX</p>	<p>Apertura no autorizada de la chimenea (X: el código de bloqueo es exclusivo para centros de servicio autorizados)</p>	<p>La chimenea fue abierta sin autorización</p>	<p>Si el sello se rompe, el soporte de garantía se cancela. La chimenea solo puede ser desbloqueada por un centro de servicio autorizado tras examinar la causa de la apertura no autorizada de la chimenea</p>	<p>Contacta con un centro de servicio autorizado</p>

Error	En pantalla	Problema	Causa	Recomendaciones para corrección	Siguyentes pasos
Errores en el sistema de llenado y combustible					
			<p>Repostaje descuidado durante el cual el combustible podría derramarse en la chimenea</p> <p>Mover la chimenea durante el proceso de repostaje</p> <p>Instalación incorrecta de la chimenea</p>	<p>Refuel the fireplace according to the instructions, make sure that no fuel is spilled during refueling</p> <p>No muevas la chimenea mientras la repostas</p> <p>Comprueba que la chimenea esté correctamente instalada en posición horizontal (utiliza un nivel de burbuja).</p>	<p>Espera a que el sistema de ventilación de la chimenea seque por completo el combustible derramado en su interior. Una vez hecho esto, la chimenea pasará automáticamente al modo de espera.</p>
5	Fuga de combustible	El combustible se derramó dentro de la carcasa de la chimenea	Alta humedad en la estancia	<p>Comprueba la humedad de la habitación. No debe superar el 80 %.</p>	<p>Reduce la humedad de la habitación por debajo del 80 %. No utilice la chimenea en habitaciones con mucha humedad, ya que esto podría provocar no solo un funcionamiento incorrecto, sino también averías.</p>
			Fallo del sistema de combustible	Apaga y vuelve a encender la chimenea	Si el error persiste, póngase en contacto con un centro de servicio técnico autorizado

Error	En pantalla	Problema	Causa	Recomendaciones para corrección	Siguintes pasos
6	Se supera el nivel de combustible	El nivel máximo de combustible en el tanque se ha superado. Se ha activado el sensor de máximo combustible	<p>La chimenea se movía, inclinaba o transportaba con combustible</p> <p>Instalación incorrecta</p> <p>Fallo del sistema de combustible</p>	<p>Antes de mover, inclinar o transportar la chimenea, utiliza completamente el combustible que hay dentro hasta que aparezca el mensaje «depósito vacío»</p> <p>Comprueba que la chimenea esté instalada correctamente en un plano horizontal (usa un nivel de agua)</p> <p>Apaga y enciéndela de nuevo</p>	<p>Espera a que el sistema de ventilación de la chimenea haya secado por completo el combustible derramado en el interior de la chimenea. Una vez hecho esto, la chimenea pasará automáticamente al modo de espera.</p> <p>Si el error vuelve a ocurrir, contacta con un centro de servicio autorizado</p>
		La visualización del nivel de combustible es incorrecta	<p>Presencia de interferencias electromagnéticas (herramientas eléctricas, electrodomésticos, electrónica, etc.)</p> <p>La chimenea se movió con el depósito lleno</p> <p>La chimenea no se instala horizontalmente o sobre una base inestable</p>	<p>Elimina la causa de la interferencia. Prueba a mover la chimenea a otro lugar</p> <p>Espera hasta que las indicaciones del sensor vuelvan a la normalidad</p> <p>Comprueba que la chimenea esté correctamente instalada en un plano horizontal (usa un nivel de agua). Asegúrate de que la chimenea esté instalada de forma estable</p>	<p>Vuelve a encender la chimenea. Si el error vuelve a ocurrir, contacta con un centro de servicio autorizado</p>

Error	En pantalla	Problema	Causa	Recomendaciones para corrección	Siguintes pasos
			La chimenea resultó dañada durante el transporte o sufrió un impacto mecánico externo	Revisa el cuerpo de la chimenea para detectar daños mecánicos externos	Vuelve a encender la chimenea. Si ocurre el error De nuevo, contacta con un centro de servicio autorizado
Errores de calefacción					
		La chimenea hace crujidos durante la calefacción o la refrigeración	No se respetaron las distancias de seguridad al instalar la chimenea. La chimenea se apoya contra el hueco debido a la dilatación térmica.	Comprueba que se respeten las distancias de seguridad y que no toque el hueco.	Si es necesario, contacta con los instaladores que instalaron la chimenea
			Se produce una dilatación lineal de elementos metálicos	Se permite un leve crepitar durante el calentamiento y refrigeración de la chimenea	Si los sonidos son demasiado fuertes o frecuente, contacta con un centro de servicio autorizado
		La chimenea hace sonidos de burbujeo	Los procesos de evaporación del combustible ocurren en la chimenea	Se permiten pequeños ruidos cuando la chimenea está al máximo de su capacidad	Si los sonidos son demasiado fuertes o frecuente, contacta con un centro de servicio autorizado

Error	En pantalla	Problema	Causa	Recomendaciones para corrección	Siguintes pasos
7	Temperatura del evaporador superada	Temperatura del evaporador superada	<p>Bajo nivel de combustible en el evaporador</p> <p>El sistema de combustible está bloqueado</p>	<p>Recarga la chimenea</p>	<p>Enciende el encendido de la chimenea otra vez. Si el error vuelve a ocurrir, contacta con un centro de servicio autorizado</p>
8	Error de arranque de la chimenea No hay fuego	La chimenea no se encendió tras calentarse	<p>Hay corriente de aire en el lugar donde se instaló la chimenea</p> <p>La ventilación de suministro y extracción o el aire acondicionado interfieren con el funcionamiento normal de la chimenea</p>	<p>Elimina la causa de la corriente de aire</p> <p>Baja la potencia del aire acondicionado o de la ventilación de entrada y salida</p>	<p>Vuelve a encender la chimenea</p>
9	La llama se apaga (enfriando)	Tras un tiempo de arder, la llama se apagó	<p>Avería en la chimenea</p> <p>Hay corriente de aire en el lugar donde se instaló la chimenea</p> <p>La ventilación de suministro y extracción o el aire acondicionado interfieren con el funcionamiento normal de la chimenea</p>	<p>Apaga y enciéndela de nuevo</p> <p>Elimina la causa de la corriente de aire</p> <p>Baja la potencia del aire acondicionado o de la ventilación de entrada y salida</p>	<p>Si el error vuelve a ocurrir Contacta con un centro de servicio autorizado</p> <p>Vuelve a encender la chimenea</p>

Error	En pantalla	Problema	Causa	Recomendaciones para corrección	Siguyentes pasos
			Avería de la chimenea	Espera a que la chimenea se enfríe y enciéndela de nuevo	Si el error vuelve a ocurrir, contacta con un centro de servicio autorizado
10	Fuga de combustible (enfriando)	El combustible se derramó dentro del cuerpo de la chimenea durante la combustión	Desplazar la chimenea mientras está en funcionamiento	No muevas la chimenea durante el funcionamiento	Espera a que la chimenea se enfríe, y entonces el sistema de ventilación secará completamente el combustible derramado dentro de la chimenea. Después de eso, la chimenea cambiará automáticamente al modo Standby
			Fallo en el sistema de combustible	Apaga y enciéndela de nuevo	Si el error vuelve a ocurrir, contacta con un centro de servicio autorizado

Error	En pantalla	Problema	Causa	Recomendaciones para corrección	Siguyentes pasos
			<p>La temperatura está por debajo de 10°C</p> <p>Baja tensión en la red eléctrica</p> <p>Hay corriente de aire en el lugar donde se instaló la chimenea</p>	<p>Utiliza la chimenea en habitaciones con una temperatura del aire igual o superior a 10°C</p> <p>Comprueba el voltaje en la fuente de alimentación</p> <p>Elimina las corrientes de aire</p>	<p>Vuelve a encender la chimenea. Si el error vuelve a ocurrir, contacta con un centro de servicio autorizado</p>
	<p>La pantalla de la chimenea ha cambiado al modo de funcionamiento , pero no hay llama.</p>		<p>La potencia de la ventilación de suministro y extracción o del aire acondicionado es demasiado alta o se dirigen directamente a la chimenea</p> <p>Rayos de luz directos que caen sobre el detector de llama</p>	<p>Ajusta la ventilación o la salida del aire acondicionado.</p> <p>Elimina el flujo de aire dirigido a la chimenea</p> <p>Mantén la luz directa alejada del sensor de llama</p>	<p>Apaga la chimenea, espera a que se enfríe y vuelve a encenderla</p>

Error	En pantalla	Problema	Causa	Recomendaciones para corrección	Siguintes pasos
11	<p>Error de arranque de la chimenea</p> <p>No se alcanza la temperatura de calentamiento requerida</p>	<p>No se ha alcanzado la temperatura de calentamiento del evaporador necesaria para arrancar la chimenea. La chimenea pasa automáticamente a modo de refrigeración</p>	<p>La temperatura ambiente es demasiado baja</p> <p>Corriente de aire. La chimenea se mantiene constantemente enfriada por el flujo de aire, lo que impide que alcance el modo deseado en un tiempo determinado.</p> <p>Avería de la chimenea</p>	<p>Aumenta la temperatura en la estancia</p> <p>Elimina la causa de la corriente de aire o el flujo de aire. Además de las corrientes de aire, pueden haber corrientes del sistema de ventilación o del aire acondicionado. No coloques la chimenea cerca de las rejillas de ventilación o aire acondicionado</p> <p>Apaga y enciende la chimenea</p>	<p>Vuelve a encender la chimenea. Si el error vuelve a ocurrir, contacta con un centro de servicio autorizado</p>

Error	En pantalla	Problema	Causa	Recomendaciones para corrección	Siguientes pasos
Errores en el quemador					
	Se ha superado la temperatura de la chimenea (encendida)	Se ha superado la temperatura de funcionamiento permitida de la chimenea. La llama se reduce automáticamente	Véase código 2	La llama se reduce automáticamente al nivel mínimo, la capacidad de ajustar el nivel de llama se bloquea temporalmente y se habilita el sistema de normalización automática de la temperatura de trabajo de la chimenea	Puedes seguir usando la chimenea. Si la temperatura se normaliza automáticamente, la chimenea volverá a la combustión normal. Modo y el control de nivel de llama se desbloquearán. Si la temperatura de la chimenea sigue subiendo, la chimenea pasa automáticamente a modo de refrigeración
	La temperatura de la chimenea se normaliza (ardiendo)	La temperatura de la chimenea se normaliza automáticamente tras superar el nivel	Véase código 2	La chimenea ha vuelto a su modo de encendido normal y el control de nivel de llama ha sido desbloqueado. Puedes seguir usando la chimenea. Este mensaje desaparecerá en cuanto empieces a ajustar la altura de la llama	Si el error vuelve a ocurrir Contacta con un centro de servicio autorizado

Error	En pantalla	Problema	Causa	Recomendaciones para corrección	Siguintes pasos
Refrigeración		La chimenea pasó de repente al modo de refrigeración mientras estaba en funcionamiento o encendida	Corte momentáneo de la tensión en el suministro eléctrico	Espera a que se enfríe	Después de cambiar al modo Standby, vuelve a encender la chimenea Enciende la chimenea otra vez. Si ocurre el error de nuevo, contacta con un centro de servicio autorizado
			Baja tensión en la red eléctrica	Comprueba el voltaje de la fuente de alimentación	
			Conexión incorrecta o poco fiable de la chimenea	Comprueba la conexión entre el enchufe de la red y las conexiones en los enchufes WAGO	
Errores de refrigeración					
		Después de apagar la chimenea, permanece demasiado tiempo en modo de refrigeración y no cambia al modo de espera	Temperatura ambiente demasiado alta (por encima de 35°C)	Baje la temperatura ambiente por debajo de los 35 °C. Si el error se produce cuando la temperatura ambiente es inferior a 35°C, siga estos pasos: apague y vuelva a encender la chimenea; intente volver a encender la chimenea	Si el error vuelve a ocurrir, contacta con un centro de servicio autorizado

Error	En pantalla	Problema	Causa	Recomendaciones para corrección	Siguientes pasos
	Otros errores				
		La chimenea se cuelga	La presencia de interferencias electromagnéticas (herramientas eléctricas, electrodomésticos, electrónica)	Eliminar la causa de interferencias electromagnéticas. Prueba a mover la chimenea a otro lugar y comprueba su funcionamiento	Apague y vuelva a encender la chimenea. Si el error vuelve a aparecer, póngase en contacto con un centro de servicio técnico autorizado.
#xxx	Error en la chimenea (código del sistema #xxx)	Error del sistema	Ha ocurrido un error del sistema que requiere diagnósticos	Anota el número de error. Apaga y vuelve a encender la chimenea. Vuelve a encender la chimenea.	Si el error vuelve a ocurrir, contacta con un centro de servicio autorizado y reporta el número de error

Error	En pantalla	Problema	Causa	Recomendaciones para corrección	Siguiendo pasos
		<p>La llama es demasiado caótica o se inclina de lado. La llama no llena todo el ancho del fuego</p>	<p>Hay corriente de aire en el lugar donde se instaló la chimenea</p> <p>La potencia de los sistemas de ventilación de entrada y salida de aire o del aire acondicionado es demasiado alta, o bien están orientados directamente hacia la chimenea</p> <p>El cristal de la chimenea atrae la llama hacia ella</p> <p>Combustible inadecuado</p> <p>La chimenea no está en posición horizontal</p>	<p>Elimina las corrientes de aire</p> <p>Ajuste la potencia de la ventilación o del aire acondicionado. Evite que el flujo de aire se dirija hacia la chimenea.</p> <p>Prueba a usar una chimenea sin cristal o con cristal pero en otro lugar</p> <p>Utiliza combustible especial certificado para chimeneas de bioetanol</p> <p>Comprueba que la chimenea esté correctamente instalada en posición horizontal (utiliza un nivel de burbuja).</p>	<p>Si el error vuelve a ocurrir, contacta con un centro de servicio autorizado</p>
	<p>El nivel de llama es más bajo de lo habitual</p>		<p>Combustible inadecuado</p>	<p>Utiliza combustible especial certificado para chimeneas de bioetanol</p>	<p>Utiliza combustible especial certificado para chimeneas de bioetanol</p>

Error	En pantalla	Problema	Causa	Recomendaciones para corrección	Siguintes pasos
			Baja tensión en la fuente de alimentación	Apaga la chimenea y comprueba el voltaje de la fuente de alimentación	Vuelva a encender la chimenea. Si el error vuelve a aparecer, póngase en contacto con un centro de servicio técnico autorizado.
	Olor desagradable o sofocante en la habitación		La habitación es demasiado pequeña o no está ventilada	<p>Ventila la habitación.</p> <p>Durante el funcionamiento de la chimenea, asegúrate de que la habitación esté constantemente ventilada a través de una ventana abierta o por ventilación de suministro y salida.</p> <p>Utiliza la chimenea en una habitación del tamaño adecuado que recomiende la documentación técnica. Si hay poca ventilación y el tamaño de la habitación es demasiado pequeño, usa una chimenea con un nivel de llama más bajo</p>	Utiliza la chimenea de acuerdo con las recomendaciones de la documentación técnica
			Combustible inadecuado	Utiliza solo combustible especial certificado para chimeneas de bioetanol. Dependiendo del fabricante, el combustible certificado también puede tener un olor específico. Se pueden añadir sabores a algunos combustibles	Intenta usar otro combustible

Error	En pantalla	Problema	Causa	Recomendaciones para corrección	Siguintes pasos
		Olor desagradable o sofocante en la habitación	La nueva chimenea emite un olor anormal al arder	Deja que la chimenea funcione al nivel máximo de llama durante al menos 8 horas (no necesariamente de una vez)	Si el error vuelve a ocurrir, contacta con un centro de servicio autorizado
			Olor a alcohol durante la calefacción o refrigeración	Durante el calentamiento, una pequeña cantidad de vapor de alcohol puede evaporarse hasta que se enciende con una bujía incandescente (vela). Durante el enfriamiento, cuando se apaga el fuego, también puede evaporarse una pequeña cantidad de vapores. Si la cantidad de vapores es significativa, apaga la chimenea	Si la chimenea tarda mucho en encenderse y desprende vapores de alcohol, póngase en contacto con un centro de servicio técnico autorizado
			El quemador está sucio	Con el tiempo, el quemador puede acumular polvo, suciedad y pelusas, lo que puede provocar un olor desagradable al quemarse	Limpia o aspira suavemente el fuego y la zona alrededor
			Fugas de combustible durante el transporte	Mover una chimenea con combustible puede provocar fugas de combustible y el olor a alcohol	Espera a que la chimenea esté completamente seca
			Fuga de combustible debido a una instalación incorrecta	Instala la chimenea según los requisitos de la documentación técnica	

Error	En pantalla	Problema	Causa	Recomendaciones para corrección	Siguintes pasos
		Olor desagradable o sofocante en la habitación	Derrame de combustible durante el repostaje	Limpia la chimenea con un paño suave y seco en la zona del derrame de combustible	Espera a que la chimenea esté completamente seca
			Objetos aleatorios cerca del quemador	¡Objetos aleatorios en la zona de los quemadores pueden causar un incendio! Revisa regularmente la zona de los quemadores en busca de insectos, telarañas, juguetes infantiles u otros objetos inapropiados	Apaga la chimenea y retira cualquier objeto que haya por ahí. Si se incendian, apaga la chimenea y utiliza un extintor.
			Uso de la chimenea para cocinar	Revisa la chimenea en busca de restos de comida o grasa en la superficie de la chimenea, el quemador o dentro de la chimenea	Si partículas de comida o grasa llegan a la superficie superior, límpialas tú mismo. Si restos de comida o grasa entran en la chimenea, contacta con un centro de servicio

Error	En pantalla	Problema	Causa	Recomendaciones para corrección	Siguientes pasos
	Advertencia				
	Cierra la tapa del panel de combustible (mensaje y señal sonora durante la combustión)	Se intentó abrir la tapa del panel de combustible mientras la chimenea estaba encendida	Para garantizar el funcionamiento seguro de la chimenea, la tapa del panel de combustible se bloquea durante la combustión. Si intentas abrirla, la chimenea mostrará un mensaje de advertencia	Vuelve a presionar la tapa del panel de combustible para cerrarlo. No presiones la tapa del panel de combustible cerrado mientras está encendido y no intentes abrirlo manualmente, es peligroso y puede provocar la rotura del mecanismo de la tapa	Si el mensaje y el pitido persisten después de cerrar la tapa Contacta con un centro de servicio autorizado
	Cierra la tapa del panel de control (mensaje y señal sonora durante la combustión)	La tapa del panel de control queda abierta mientras la chimenea arde	Si la tapa del panel de control permanece abierta durante mucho tiempo mientras la chimenea está encendida, empezará a calentarse. Para evitarlo, la chimenea emite una advertencia Dejar la tapa abierta puede hacer que se caliente, que funcione mal y que se quemadura si se toca	Cierra la tapa inmediatamente después de usar la pantalla táctil mientras la chimenea está encendida, no dejes la tapa abierta durante mucho tiempo durante la quema	Si el sonido no desaparece tras cerrar la tapa, contacta con un centro de servicio autorizado

NEVERDARK LLC

63 Hetmana Doroshenka st.
Chernivtsi, Ukraine

neverdark.one