

MANUAL USUARIO

Estufas Insertables







©2018 CADEL srl | All rights reserved - Tutti i diritti riservati

ZEFIRO³

SOMMARIO

1	SÍMBOLOS DEL MANUAL	3
2	DISTINGUIDOS CLIENTES	3
3	ADVERTENCIAS	3
4	NORMAS DE SEGURIDAD	4
5	CONDICIONES DE GARANTÍA	5
6	REPUESTOS	6
7	ADVERTENCIAS PARA LA ELIMINACIÓN CORRECTA DEL PRODUCTO	6
	7.1 INFORMACIÓN PARA LA GESTIÓN DE RESIDUOS DE APARATOS ELÉCTRICOS Y ELECTRÓNICOS CON PILAS Y ACUMULADORES	6
8	UTILIZACIÓN	7
	8.1 PREMISA.....	7
	8.2 VISUALIZADOR DEL PANEL DE MANDOS	7
	8.3 MENÚ PRINCIPAL	8
	8.4 MENÚ IMPOSTACIONES.....	8
	8.5 MENÚ INFO.....	11
	8.6 ARRANQUE	11
	8.7 NO ENCENDIDO.....	12
	8.8 APAGADO (EN EL PANEL: OFF CON LLAMA INTERMITENTE).....	12
	8.9 NO ENERGÍA	12
	8.10 MENÚ REGULACIONES.....	12
	8.11 MODO PROGRAMADO (TIMER) - MENÚ PRINCIPAL ...	14
	8.12 EJEMPLOS DE PROGRAMACIÓN.....	14
	8.13 NOTAS PARA EL FUNCIONAMIENTO DEL TIMER.....	14
	8.14 MODALIDAD AUTO ECO (VEA LOS APARTADOS F-G MENÚ IMPOSTACIONES A PAG. 8).....	15
	8.15 FUNCIÓN SLEEP (MENÚ PRINCIPAL)	15
	8.16 RECETA PELLETT (VEA APARTADO H MENÚ IMPOSTACIONES A PAG. 8).....	16
	8.17 VARIACIÓN RPM DE LOS HUMOS (VEA APARTADO I MENÚ IMPOSTACIONES A PAG. 8)	16
	8.18 FUNCIÓN DESHOLLINADOR (SOLO PARA ENCARGADOS DEL MANTENIMIENTO) - VEA APARTADO K MENÚ IMPOSTACIONES A PAG. 8	16
	8.19 FUNCIÓN DE HABILITACIÓN DE RESERVA DE PELLETT ...	16
	8.20 FUNCIÓN COMFORT MODE	16
	8.21 FUNCIÓN TEMPORIZADOR DE FUNCIONAMIENTO PELLETT Y TIME-OUT CARGA	17
	8.22 EXTRACCIÓN DEL INSERTABLE	17
9	CARBURANTE	18
	9.1 COMBUSTIBLE	18
	9.2 REABASTECIMIENTO PELLETT	18
	9.3 TEMPORIZADOR DE REPOSTADO DE PELLETT	18
	9.4 CARGA DEL PELLETT CON EXTRACCIÓN DEL CUERPO DE LA MÁQUINA	19
	9.5 CARGAR PELLETT MEDIANTE CAJÓN (OPCIONAL)	19
	9.6 CARGAR PELLETT MEDIANTE TRAMPILLA (OPCIONAL) ...	20
	9.7 SENSOR DE PELLETT	20
10	DISPOSITIVOS DE SEGURIDAD Y ALARMAS ...	21
	10.1 LOS DISPOSITIVOS DE SEGURIDAD	21
	10.2 PRESOSTATO	21
	10.3 SONDA DE TEMPERATURA DE HUMOS.....	21
	10.4 TERMOSTATO A CONTACTO EN EL DEPÓSITO DE COMBUSTIBLE	21
	10.5 SEGURIDAD ELÉCTRICA	21
	10.6 VENTILADOR DE HUMOS	22
	10.7 MOTORREDUCTOR	22
	10.8 AUSENCIA MOMENTÁNEA DE TENSIÓN	22
	10.9 ENCENDIDO FALLIDO	22
	10.10 APAGÓN CON LA CALDERA ENCENDIDA	22
	10.11 AVISOS DE LAS ALARMAS	22
	10.12 PUESTA A CERO DE LA ALARMA.....	23
11	MANTENIMIENTO ORDINARIO	23
	11.1 PREMISA.....	23
	11.2 LIMPIEZA DEL BRASERO Y CAJON DE CENIZAS	24
	11.3 LIMPIEZA DEPÓSITO Y COCLEA.....	25
	11.4 LIMPIEZA CAMARA DE HUMOS	25
	11.5 LIMPIEZA DEL CANAL PARA EL HUMO	26
	11.6 LIMPIEZA ANUAL DE LOS CONDUCTOS DE HUMOS ...	26
	11.7 LIMPIEZA GENERAL	26
	11.8 LIMPIEZA DE LAS PARTES BARNIZADAS	26
	11.9 SUBSTITUCIÓN DE LAS JUNTAS	27
	11.10 LIMPIEZA DEL CRISTAL	27
12	EN CASO DE ANOMALIAS	27
	12.1 RESOLUCIÓN DE LOS PROBLEMAS	27

1 SÍMBOLOS DEL MANUAL

	USUARIO
	TÉCNICO AUTORIZADO (que se refiere EXCLUSIVAMENTE al Fabricante de la estufa o al Técnico Autorizado del Servicio de asistencia técnica aprobado por el Fabricante de la estufa)
	DESHOLLINADOR ESPECIALIZADO
	ATENCIÓN: LEER ATENTAMENTE LA NOTA
	ATENCIÓN: POSIBILIDAD DE PELIGRO O DE DAÑO IRREVERSIBLE

- Los símbolos gráficos indican a quien se refiere el asunto tratado en el párrafo (entre el Usuario y/o el Técnico Autorizado y/o el Deshollinador especializado).
- Los símbolos de ATENCIÓN significan que hay una nota importante.

2 DISTINGUIDOS CLIENTES

- Nuestros productos son diseñados y construidos en el respeto de las normas EN 13240 estufas de leña, EN 14785 estufas de pellet, EN 13229 chimeneas, cocinas de leña EN 12815, C.P.R. 305/2011 productos de construcción, Re n. 1935/2004 Materiales y objetos en contacto con alimentos, Dir. 2006/95/CEE baja tensión, Dir. 2004/108/EC compatibilidad electromagnética.
- Para que sea posible obtener las mejores prestaciones, sugerimos leer con atención las instrucciones contenidas en el presente manual.
- El presente manual de instrucciones constituye parte integrante del producto: asegurarse que sea siempre utilizado junto con el aparato, también en caso de cesión a otro propietario. En caso de extravío pedir otra copia al servicio técnico de zona.



En Italia en las instalaciones de implantaciones de biomasa inferiores a 35KW, se hace referencia al D.M. 37/08 y cada instalador cualificado que tenga los requisitos tiene que expedir el certificado de conformidad de la implantación instalada (el termino implantación se refiere a la estufa + chimenea + toma de aire).

- Según el reglamento (UE) n. 305/2011, la “Declaración de Prestación” es disponible en los sitios:
- www.cadelsrl.com

3 ADVERTENCIAS

- Todas las ilustraciones contenidas en el manual tienen fin ilustrativo e indicativo y por lo tanto podrían ser diferentes del aparato que poseen.
- El aparato al cual se hace referencia es lo que han comprado.
- En caso de dudas o dificultades de comprensión o en caso de problemas que no son descritos en este manual, es recomendable llamar lo antes posible su revendedor o instalador.



- La instalación, la conexión eléctrica, la comprobación del funcionamiento correcto y el mantenimiento deben ser llevados a cabo exclusivamente por personal cualificado o autorizado.
- Partes eléctricas bajo tensión: desconecte el producto de la alimentación 230V antes de realizar cualquier intervención de mantenimiento. Alimente el producto solo después de haber completado su montaje.
- Las operaciones de mantenimiento extraordinario deben ser llevadas a cabo solo por personal autorizado y cualificado.
- Todos los reglamentos locales, incluidos los que se refieren a las normas nacionales y europeas, tienen que ser respetados durante la instalación.
- El fabricante declina toda responsabilidad en caso de instalaciones que no son conformes a las leyes en vigor, de un reciclado de aire del lugar no correcto, de una conexión eléctrica que no es conforme a las normas y una utilización no apropiada del aparato.
- Está prohibido instalar la estufa en habitaciones, cuartos de baño y en locales utilizados como depósitos de material combustible y en estudios.
- Se puede instalar en estudios sólo si son estancos.
- En ningún caso la estufa puede ser instalada en lugares donde puede estar en contacto con agua o ser rociadas de agua puesto que eso podría causar el riesgo de quemaduras y de cortocircuito.
- Verifiquen si el piso tiene una adecuada capacidad de carga. Si la construcción existente no satisface este requisito será necesario tomar medidas apropiadas (por ejemplo una placa de carga).
- Para las normas de seguridad anti-incendios las distancias de objetos inflamables o sensibles al calor (sofá, muebles, revestimientos de madera etc...) deben ser respetadas.
- Si están objetos altamente inflamables (cortinas, alfombras, etc...), hay que aumentar la distancia hasta 1 metro.
- El cable eléctrico no puede estar en contacto con el tubo de salida de humos ni siquiera con cualquier otra parte de la estufa.
- Antes de llevar a cabo cualquier operación, el usuario o quien se disponga a utilizar el producto, deberá haber leído y comprendido todo el contenido de este manual de instalación y uso. Cualquier error o configuración incorrecta puede provocar situaciones de riesgo o un funcionamiento irregular.
- El tipo de combustible que hay que utilizar es sólo y exclusivamente pellet.
- No utilice el aparato como incinerador de residuos.
- No ponga ropa a secar encima del aparato. Objetos como tendederos o similares deben mantenerse a una debida distancia del producto. Peligro de incendio.
- Está prohibido hacer funcionar el producto con la puerta abierta o con el vidrio roto.
- Es prohibido hacer modificaciones al aparato sin autorización.
- No utilizar líquidos inflamables durante el encendido (alcohol, gasolina, petróleo, etc...).
- Después de un no encendido hay que vaciar el quemador del pellet que se ha acumulado, antes de que la estufa vuelva a activarse.
- El depósito del pellets tiene siempre que estar cerrado con su tapa.
- Antes de cualquier intervención dejar que el fuego en la cámara de combustión se extinga y la máquina se enfríe totalmente. También es necesario desenchufar siempre la toma de corriente.
- El aparato puede ser utilizado por niños a partir de 8 años y por personas con capacidades físicas, sensoriales o mentales reducidas, sin experiencia o sin el conocimiento necesario, siempre que estén supervisadas o tras haber recibido las instrucciones necesarias para un uso seguro del aparato y para comprender los peligros inherentes a él. Los niños no deben jugar con el aparato. La limpieza y el mantenimiento que debe llevar a cabo el usuario no pueden ser realizados por niños sin supervisión.
- Los embalajes no son juguetes y pueden provocar riesgos de asfixia o de estrangulación y otros peligros para la salud! Las personas (niños incluidos) que tienen menor capacidad psíqui-

ca y motriz o con falta de experiencia y conocimiento tienen que mantenerse alejados de los embalajes. Le estufa no es un juguete.

- Los niños tienen que ser siempre vigilados para asegurarse que no juegan con el aparato.
- Durante el funcionamiento la estufa alcanza altas temperaturas: llevar lejos niños y animales y utilizar dispositivos de protección ignífugos adecuados como guantes aislantes.
- Si la coclea está bloqueada por un objeto extraño (por ejemplo: clavos), o si necesita ser limpiada, **NO HAY** que quitar la protección y **NO HAY** que tocar la coclea. Llamar el servicio de Asistencia Técnica.
- El conducto de chimenea tiene que estar siempre limpio puesto que los depósitos de hollín o aceite inquemados reducen su sección bloqueando el tiro, comprometiendo el correcto funcionamiento de la estufa y en grandes cantidades se pueden incendiar.
- Si el pellet es de mala calidad (contiene aglutinantes, aceites, pinturas, residuos plásticos o es harinoso), durante el funcionamiento se formarán residuos a lo largo del tubo de carga de pellets. Cuando se apaga la estufa estos residuos podrían formar pequeñas brasas que cuando suben a lo largo del tubo podrían alcanzar el pellet en el depósito carbonizándolo y creando un humo denso y nocivo dentro del lugar. Tener siempre cerrado el depósito con su tapa. Si el tubo está sucio efectuar la limpieza.
- Cuando fuese necesario apagar el fuego despedido por la estufa o por el conducto de humos, utilizar un extintor o pedir la intervención de los bomberos. **NON** utilizar nunca agua para apagar el fuego en el brasero.

5 CONDICIONES DE GARANTÍA

La empresa garantiza el producto, **a excepción de los elementos sometidos a desgaste normal**, como se indica a continuación, por una duración de **2 (dos) años** desde la fecha de compra que se comprueba mediante:

- Un documento comprobante (factura y/o recibo fiscal) que indique el nombre del vendedor y la fecha en la cual se efectuó la venta.
- El envío del certificado de garantía relleno en el plazo de 8 días a partir de la compra.

Además, para que la garantía sea válida y eficaz, la instalación correcta y la puesta en servicio del equipo deben efectuarse exclusivamente por personal cualificado, que en los casos previstos deberá entregar al usuario una declaración de conformidad de la instalación y del buen funcionamiento del producto.

Se recomienda realizar la prueba de funcionamiento del producto antes de completarlo con sus acabados correspondientes.

Las instalaciones que no cumplan con las normas vigentes invalidan la garantía del producto, lo mismo sucede con el uso impropio y la falta de mantenimiento, tal como lo indica el fabricante.

La garantía es operativa siempre y cuando se cumplan las indicaciones y las advertencias incluidas en el manual de uso y mantenimiento que acompañan al equipo, de manera que se pueda hacer un uso correcto del mismo.

La sustitución del equipo completo o la reparación de una parte que lo compone, no amplían la duración de la garantía, la cual permanece invariable.

Por garantía se entiende la sustitución o la reparación gratuita **de las piezas que se demuestren tener defectos de fabricación**.

Para beneficiar de la garantía, en caso de un defecto manifiesto, el comprador deberá conservar el certificado de garantía y presentarlo, junto con el documento que se le entregó en el momento de la compra, en el Centro de Asistencia Técnica.

Quedan excluidos de la presente garantía todo funcionamiento defectuoso y/o daños al equipo que se deban a las causas siguientes:

- Los daños debidos al transporte y/o desplazamiento.
- Todas las partes que resulten defectuosas debido a negligencia o descuido en el uso, por mantenimiento incorrecto, por instalación no conforme con lo especificado por el fabricante (consulte siempre el manual de instalación y de uso que acompaña al equipo).
- Dimensionamiento equivocado para el uso o defectos en la instalación, es decir, el incumplimiento de las prescripciones necesarias para garantizar la ejecución en modo correcto.
- Sobrecalentamiento impropio del equipo, es decir, el uso de combustibles no conformes a los tipos y a las cantidades indicadas en las instrucciones que lo acompañan.
- Otros daños adicionales causados por intervenciones equivocadas del usuario al intentar reparar la avería inicial.
- Perjuicio debido a los daños provocados por el usuario al volver a utilizar el equipo, después de haber detectado un defecto.
- En presencia de corrosiones, incrustaciones o roturas causadas por corrientes de fuga, condensaciones, agua corrosiva o ácida, tratamientos desincrustadores efectuados de manera inadecuada, falta de agua, depósitos de lodos o de cal.
- Ineficacia de las chimeneas, de los conductos de humos o de partes de la instalación que componen el equipo.

- Daños derivados de manipulaciones indebidas del aparato, agentes atmosféricos, catástrofes naturales, actos vandálicos, descargas eléctricas, incendios.
- Instalación eléctrica y/o hidráulica defectuosa.
- No encargar la limpieza anual de la estufa, a un técnico autorizado o a personal calificado, conlleva a la anulación de la garantía.

Se excluyen además de la presente garantía:

- Las partes sometidas a desgaste normal como juntas, vidrios, revestimientos y rejillas de fundición, partes pintadas, las manijas y los cables eléctricos, lámparas, pilotos luminosos, pomos y todas las partes que pueden extraerse del hogar.
- Las variaciones cromáticas de las partes pintadas.
- Reformas murales.
- Partes de la instalación no suministradas por el fabricante.

Las posibles intervenciones técnicas en el producto, para eliminar dichos defectos y los daños relacionados, deberán ser acordadas con el Centro de Asistencia Técnica, que se reserva el derecho de aceptar o no el encargo y que de todos modos se efectuarán fuera de la garantía, como asistencia técnica prestada en condiciones específicas acordadas según las tarifas en vigor al momento de la reparación.

Además correrán a cargo del usuario los gastos que se generen debido a la solución de las intervenciones técnicas equivocadas o a manipulaciones, e igualmente debido a factores que hayan dañado el equipo y que no dependan de defectos originales.

A excepción de los límites impuestos por la ley y por los reglamentos, quedan excluidas de garantía las medidas tomadas para la contención de la contaminación atmosférica o acústica.

La empresa declina toda responsabilidad por daños, directos o indirectos, a personas, animales o cosas, que puedan derivar del incumplimiento de las instrucciones del manual y que se refieran especialmente a la instalación, al uso y al mantenimiento del equipo.

6 REPUESTOS

Para reparaciones o ajustes que pueden ser necesarios llamar al concesionario que ha efectuado la venta o al Centro de Asistencia Técnica más cercano especificando:

- El modelo de aparato
- La matrícula
- La tipología de problema

Utilizar sólo repuestos originales que siempre se encuentran en nuestros Centros de Asistencia.

7 ADVERTENCIAS PARA LA ELIMINACIÓN CORRECTA DEL PRODUCTO

La eliminación de los residuos generados está completamente a cargo y es responsabilidad del propietario que deberá respetar las leyes vigentes en el propio País sobre seguridad, respeto y protección del ambiente.

Al final de la vida útil del producto, éste no debe ser eliminado junto con los residuos urbanos.

Puede entregarse a los centros de recogida selectiva autorizados por la administración municipal, o a los revendedores que ofrecen este servicio.

Eliminar de manera selectiva el producto permite evitar posibles consecuencias negativas para el medio ambiente y para la salud, que deriven de una eliminación inadecuada, y permite recuperar los materiales que componen el producto para obtener un importante ahorro de energía y recursos.

7.1 INFORMACIÓN PARA LA GESTIÓN DE RESIDUOS DE APARATOS ELÉCTRICOS Y ELECTRÓNICOS

CON PILAS Y ACUMULADORES

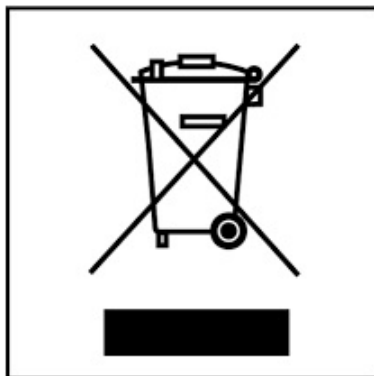

Fig. 1 - Eliminación de residuos

Este símbolo que aparece en el producto, en las pilas, los acumuladores o en su embalaje o su documentación indica que el producto y las pilas o acumuladores que contiene, al final de su vida útil, no deben recogerse, recuperarse o desecharse junto con los residuos domésticos.

Una gestión inadecuada de los residuos de aparatos eléctricos y electrónicos, pilas o acumuladores podría provocar la liberación de sustancias peligrosas contenidas en los productos. Para evitar posibles daños para el medio ambiente o la salud, se recomienda al usuario que separe este aparato y/o las pilas o acumuladores que contiene de otros tipos de residuos y lo entregue al servicio municipal encargado de la recogida. Se puede solicitar al distribuidor la recogida de los residuos de aparatos eléctricos y electrónicos en las condiciones y de acuerdo con las modalidades establecidas por las normas nacionales de transposición de la Directiva 2012/19/UE.

La recogida diferenciada y el tratamiento correcto de los aparatos eléctricos y electrónicos, de las pilas y los acumuladores favorecen la conservación de los recursos naturales, el respeto del medio ambiente y garantizan la protección de la salud.

Para obtener más información sobre las modalidades de recogida de los residuos de aparatos eléctricos y electrónicos, de las pilas y los acumuladores es necesario acudir a los ayuntamientos o las autoridades públicas competentes para la concesión de autorizaciones.

8 UTILIZACIÓN



8.1 PREMISA

Para el mejor rendimiento con el menor consumo, hay que seguir las indicaciones bajas indicadas.

- El encendido del pellets sucede muy fácilmente si la instalación es correcta y si el conducto es eficiente.
- Encender la estufa a potencia 1 tarda 2 horas, para permitir a los materiales que constituyen la caldera y el hogar de estabilizar las sollicitaciones elásticas internas.
- Con el uso de la estufa la barniz al interior de la cámara de combustión podría sufrir alteraciones.
- Este fenómeno puede ser causado por varias razones: un excesivo sobrecalentamiento de la estufa, pellet de mala calidad que contiene agentes químicos, pésimo tiro de la chimenea, etc. Por lo tanto la duración del barniz en la cámara de combustión no puede ser garantizada.



Los residuos grasos de elaboración y las pinturas, durante las primeras horas de funcionamiento, pueden producir olores y humo: es aconsejable ventilar el lugar porque pueden ser nocivos para personas y animales.



Los valores de programación de 1 a 5 son antedichos por el fabricante y pueden ser variados sólo por un técnico especializado.

8.2 VISUALIZADOR DEL PANEL DE MANDOS

Apartados del menú.

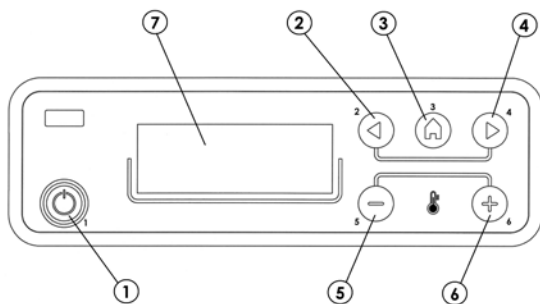

Fig. 2 - Display

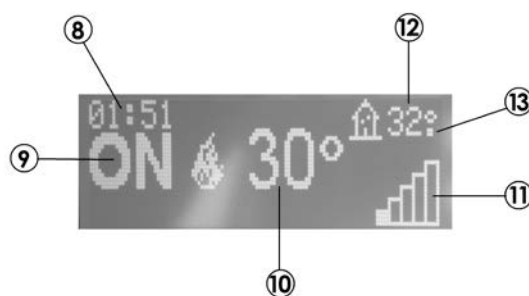

Fig. 3 - Display

LEYENDA Fig. 2 - Fig. 3

1	Encendido/apagado de la caldera (ESC)
2	Recorrido del menú de programación en descenso
3	Menú
4	Recorrido del menú de programación en subida
5	Disminuye el set de temperatura / las funciones de programación
6	Aumenta el set de temperatura / las funciones de programación
7	Display
8	Hora
9	Estado
10	Temperatura configurada por el usuario
11	Potencia instantánea
12	Temperatura ambiente
13	Si se halla el "°" = 0.5 °C (29.° = 29.5°)

8.3 MENÚ PRINCIPAL

Se enciende pulsando la tecla 3 (del menú). Los apartados a los que se refiere son:

- Fecha y Hora
- Timer
- Sleep (solo con la caldera encendida)
- Impostaciones
- Info

Configuraciones de la fecha y hora.

Para las configuraciones de la fecha y hora siga las indicaciones siguientes:

- Pulse la tecla "menú".
- Seleccione "Fecha y Hora".
- Confirme pulsando "menú"
- Recorra con las flechas y seleccione una a la vez las variables a modificar: Día, Horas, Min. N. de Días, Mes, Año.
- Seleccione "menú" para confirmar.
- Con las teclas + - modifique.
- Por último pulse "menú" para confirmar y "esc" para salir.

Configuración del Timer (vea capítulo específico)

Configuración Sleep (vea capítulo específico)

8.4 MENÚ IMPOSTACIONES

El menú IMPOSTACIONES permite cambiar las modalidades de funcionamiento de la caldera:

- a- Idioma
- b - Limpieza (visualizada solo con la caldera apagada)
- c - Carga Coclea (visualizada solo con la caldera apagada)
- d - Tonos

- e - Termostato ext (activación)
- f - Auto-Eco (activación)
- g -Tiempo Off Eco (por defecto 5 minutos)
- h - Receta Pellet
- i - Var. rpm Humos
- j - Test Componentes (visualizada solo con la estufa apagada)
- k - Funcion Limpiachimeneas (a activar solo con la caldera encendida, para controlar las emisiones de humos)
- l - Menu Tecnico

a - Idioma

Para seleccionar el idioma haga lo siguiente:

- Pulse la tecla "menú".
- Mueva las flechas y seleccione "Impostaciones"
- Pulse menú para confirmar.
- Mueva las flechas y seleccione "Idioma".
- Pulse menú para confirmar.
- Con las teclas + - seleccione el idioma que le interesa (IT/EN/DE/FR/ES/NL/PL/DA/SL)
- Pulse "menú" para confirmar y "esc" para salir.

b - Limpieza

Para seleccionar "Limpieza" (solo con la caldera apagada) haga lo siguiente:

- Pulse la tecla "menú".
- Mueva las flechas y seleccione "Impostaciones"
- Pulse menú para confirmar.
- Mueva las flechas y seleccione "Limpieza".
- Pulse menú para confirmar.
- Con las teclas + - seleccione "On".
- Pulse "menú" para confirmar y "esc" para salir.

c - Carga Coclea

Para seleccionar "Carga Coclea" (solo con la caldera apagada) haga lo siguiente:

- Pulse la tecla "menú".
- Mueva las flechas y seleccione "Impostaciones"
- Pulse menú para confirmar.
- Mueva las flechas y seleccione "Carga Coclea".
- Pulse menú para confirmar.
- Con las teclas + - seleccione "Activado".
- Pulse "menú" para confirmar y "esc" para salir.

d - Tonos

Esta función se deshabilita por defecto por lo tanto para habilitarla haga lo siguiente:

- Pulse la tecla "menú".
- Mueva las flechas y seleccione "Impostaciones"
- Pulse menú para confirmar.
- Mueva las flechas y seleccione "Tonos".
- Pulse menú para confirmar.
- Con las teclas + - seleccione "On".
- Pulse "menú" para confirmar y "esc" para salir.

e - Termostato ext (see relative chapter)

f - Auto-Eco

Para seleccionar la función Auto-Eco haga lo siguiente:

- Pulse la tecla "menú".
- Mueva las flechas y seleccione "Impostaciones"
- Pulse menú para confirmar.
- Mueva las flechas y seleccione "Auto-Eco".
- Pulse menú para confirmar.

- Con las teclas + - seleccione "On".
- Pulse "menú" para confirmar y "esc" para salir.

g - Tiempo Off Eco

Para seleccionar la función "Tiempo Off Eco" haga lo siguiente:

- Pulse la tecla "menú".
- Mueva las flechas y seleccione "Impostaciones"
- Pulse menú para confirmar.
- Mueva las flechas y seleccione "Tiempo Off Eco".
- Pulse menú para confirmar.
- Con las teclas + - introduzca los minutos.
- Pulse "menú" para confirmar y "esc" para salir.

h - Receta Pellet

Para modificar la receta haga lo siguiente:

- Pulse la tecla "menú".
- Mueva las flechas y seleccione "Impostaciones"
- Pulse menú para confirmar.
- Mueva las flechas y seleccione "Receta Pellet".
- Pulse menú para confirmar.
- Con las teclas + - modifique el %.
- Pulse "menú" para confirmar y "esc" para salir

i - Var. rpm Humos

Para modificar el parámetro haga lo siguiente:

- Pulse la tecla "menú".
- Mueva las flechas y seleccione "Impostaciones"
- Pulse menú para confirmar.
- Mueva las flechas y seleccione "Var. rpm Humos".
- Pulse menú para confirmar.
- Con las teclas + - modifique el %.
- Pulse "menú" para confirmar y "esc" para salir

j - Test Componentes

Para activar la función "Test componentes" (solo con la caldera apagada) haga lo siguiente:

- Pulse la tecla "menú".
- Mueva las flechas y seleccione "Impostaciones"
- Pulse menú para confirmar.
- Mueva las flechas y seleccione "Test Componentes".
- Pulse menú para confirmar.
- Con las teclas + - seleccione el test a efectuar
- Pulse "menú" para confirmar y "esc" para salir

k - Funcion Limpiachimeneas

Para activar la "Funcion Limpiachimeneas" haga lo siguiente:

- Pulse la tecla "menú".
- Mueva las flechas y seleccione "Impostaciones"
- Pulse menú para confirmar.
- Mueva las flechas y seleccione "Funcion Limpiachimeneas".
- Pulse menú para confirmar.
- Con las teclas + - seleccione "On" (por defecto OFF)
- Pulse "menú" para confirmar y "esc" para salir

l - Menu Tecnico

Para acceder al menú técnico es necesario llamar al centro de asistencia ya que se necesita una contraseña para poder acceder.

Para poder modificar el "Menu Tecnico" haga lo siguiente:

- Pulse la tecla "menú".
- Mueva las flechas y seleccione "Impostaciones"

- Pulse menú para confirmar.
- Mueva las flechas y seleccione "Menu Tecnico".
- Pulse menú para confirmar.
- Con las teclas + - seleccione "Tipo productos", "Service", "Memorias Contador", "Parametros".
- Pulse "menú" para confirmar y "esc" para salir.

m - Habilitación de reserva de pellet

Para entrar en el menú técnico es necesario llamar a un centro de asistencia, ya que se necesita una contraseña para entrar. Para intervenir en el "menú técnico" haga lo siguiente:

- Presione la tecla "menú".
- Desplácese con las flechas y seleccione "Configuraciones".
- Presione "menú" para confirmar.
- Desplácese con las flechas y seleccione "Habilitación de reserva de pellet".
- Presione "menú" para confirmar.
- Con las teclas + - seleccione "On/off"
- Presione "menú" para confirmar y "esc" para salir

n - Comfort Mode

Para entrar en el menú técnico es necesario llamar a un centro de asistencia, ya que se necesita una contraseña para entrar. Para intervenir en el "menú técnico" haga lo siguiente:

- Presione la tecla "menú".
- Desplácese con las flechas y seleccione "Configuraciones".
- Presione "menú" para confirmar.
- Desplácese con las flechas y seleccione "Comfort Mode"
- Presione "menú" para confirmar.
- Con las teclas + - seleccione "On" (está en Off por defecto)
- Presione "menú" para confirmar y "esc" para salir.

o - Time-out carga

Para entrar en el menú técnico es necesario llamar a un centro de asistencia, ya que se necesita una contraseña para entrar. Para intervenir en el "menú técnico" haga lo siguiente:

- Presione la tecla "menú".
- Desplácese con las flechas y seleccione "Configuraciones".
- Presione "menú" para confirmar.
- Desplácese con las flechas y seleccione "Time-out carga".
- Presione "menú" para confirmar.
- Con las teclas + - seleccione "On" (está en Off por defecto)
- Presione "menú" para confirmar y "esc" para salir.

8.5 MENÚ INFO

- Tipo productos
- Firmware Version
- Software info
- Horas Tot.
- Encendido N.
- Rpm V.Humos
- T.Humos
- Tension Intercambiador
- Carga Coclea
- Flama

8.6 ARRANQUE

Se acuerda que el primer encendido tiene que ser ejecutado por un Técnico especializado cualificado y autorizado que controle que todo es instalado según las normas vigentes y que verifique su funcionalidad.

- Si dentro de la cámara de combustión hay libritos, manuales, etc..., hay que removerlos.

- Verificar que la puerta esté cerrada.
- Verificar que la espina sea enchufada en la corriente.
- Antes de encender la estufa hay que asegurarse que el quemador sea limpio.
- Para encender la estufa, mantenga presionada la tecla P1 durante unos instantes, hasta que se visualice "ON" con la llama intermitente en el lateral, inicia el pre-calentamiento de la resistencia de encendido. Pasados unos segundos, el tornillo sinfin carga los pellets y continúa el calentamiento de la resistencia. Cuando la temperatura es suficientemente alta (después de unos 5-8 minutos), se considera que se ha realizado el encendido.
- Una vez terminada la fase de encendido, la estufa se pone en modo trabajo visualizando la potencia calórica seleccionada, la temperatura ambiente y la **llama grande** (ver Fig. 4).
- Si el valor de la temperatura ambiente supera el límite establecido por el teclado en el set de temperatura, la potencia calórica se pone en el mínimo, visualizando la **llama pequeña** (ver Fig. 5). Cuando la temperatura vuelve a estar por debajo de la temperatura configurada, la estufa regresa a la potencia configurada.



Fig. 4 - Llama grande



Fig. 5 - Llama pequeña

8.7 NO ENCENDIDO

Si el pellet no se enciende, el fallo del encendido se indicará por una alarma A01 "Encendido Fallado".

Si la temperatura ambiente es más baja de 5 °C, la resistencia podría no calentarse lo suficiente para garantizar la ignición del pellet; para ello, vacíe del brasero el pellet incombusto y repita el encendido.

- Demasiado pellet en el quemador, o pellet humedo, o quemador sucio, rende difícil el encendido con la formación de un humo blanco y denso que es nocivo para la salud, y que puede determinar explosiones en la cámara de combustión. Es por lo tanto necesario no ponerse delante de la estufa en la fase de encendido si hay humo blanco y denso.



Si después de algunos meses la flama se presenta débil y/o de color naranja o el vidrio se sucia de color negro, o el quemador se incrusta, hay que limpiar la estufa, el canal de humos y el conducto de chimenea.

8.8 APAGADO (EN EL PANEL: OFF CON LLAMA INTERMITENTE)

En caso de que se pulse la tecla de apagado o de que haya una señal de alarma, la caldera entrará en la fase de apagado térmico que preve la realización automática de las siguientes fases:

- Cesa la carga del pellet.
- El ventilador ambiente sigue funcionando hasta alcanzar la temperatura requerida.
- El ventilador de humos se configura y permanece al máximo, hasta alcanzar la temperatura requerida más otros 10 minutos más por seguridad, pasados los cuales, si la T de humos ha descendido por debajo del umbral de apagado, se apaga definitivamente; de lo contrario, continúa la fase de enfriamiento.
- Si la estufa se ha apagado regularmente pero, por inercia térmica, la temperatura de humos supera nuevamente el umbral, se reinicia la fase de apagado hasta que la temperatura vuelva a descender.

8.9 NO ENERGÍA

- Después de una interrupción de energía eléctrica menor que 10 segundos, la estufa vuelve a la potencia a la cual estaba arreglada.
- Después de una interrupción de energía eléctrica mayor que 10 segundos, la estufa pasa a la fase de apagado. Acabada la fase de enfriamiento, vuelve automáticamente a arrancar con sus diferentes fases.

8.10 MENÚ REGULACIONES

Para acceder al menú regulaciones haga lo siguiente:

- Puse las teclas + -
- Mueva las flechas < > y seleccione "Set T. Amb." o "Vel. V. Aire 1" o "Vel. V. Aire 2" o "Comfort Mode" o "Flama"
- Pulse "menú" para entrar en la opción escogida.
- Con las teclas + - modifique.
- Pulse "menú" para confirmar y "esc" para salir.

Set T. Amb. - esta función permite configurar la temperatura que se desea alcanzar en el ambiente en el que la estufa está instalada, desde un mínimo de 5 °C a un máximo de 35 °C. Cuando se verifica esta condición, la estufa se pone en un estado correspondiente con los valores mínimos de consumo (llama y velocidad del ventilador de aire caliente al mínimo) para después retomar los valores configurados, cuando la temperatura ambiente desciende por debajo del umbral configurado (ver Fig. 6).



Fig. 6 - Pantalla

NOTA: El punto a la derecha de la temperatura ambiente leída en la pantalla (arriba a la derecha) del panel de mandos, indica el medio grado (por ej. 23.° equivale a 23.5 °C).

Vel. V. Aire - esta función permite seleccionar la velocidad deseada para los ventiladores ambiente de 1 a 5 o A. A significa automático, la ventilación sigue a la potencia, configuración recomendada (ver Fig. 7).

Vel. V. Aire 2 - esta función permite seleccionar la velocidad deseada para los ventiladores CANALIZACIÓN de 1 a 5 o A. A significa automático, la ventilación sigue a la potencia, configuración recomendada (ver Fig. 8).



Fig. 7 - Pantalla



Fig. 8 - Pantalla

Por medio de la función "1" o "2" o "3" o "4" o "5" el ventilador siempre gira a la potencia elegida. (Ejemplo: si elijen "3", también a la potencia 5 el ventilador sigue girando como si fuera a la potencia "3", etc...).



A la potencia máxima (potencia 5) con los ventiladores a lo mínimo (potencia 1) la estufa podría sufrir un sobrecalentamiento haciendo intervenir la alarma "SEGURIDA TERMICA"

Comfort Mode - esta función permite activar - desactivar los ventiladores con **potencia 1**.

Flama - esta función permite configurar la potencia de la llama desde un mínimo de 1 a un máximo de 5. Los niveles de potencia corresponden a un valor diferente de consumo de combustible; configurando 5, se calienta el ambiente en menor tiempo, configurando 1, se puede mantener la temperatura en ambiente constante durante un período de tiempo mayor. El set llama se configura automáticamente al mínimo cuando se alcanza el valor de temperatura configurada.

Si aparece solo una muesca, la estufa tiene la potencia de llama 1.

Si aparecen 5 muescas, la estufa tiene la potencia de llama 5.

En cambio, si las muescas son intermitentes, se está realizando una limpieza automática.

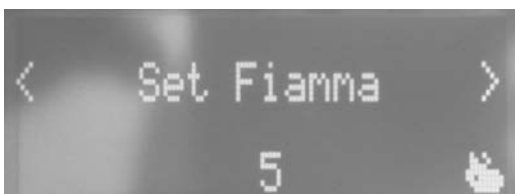

Fig. 9 - Pantalla

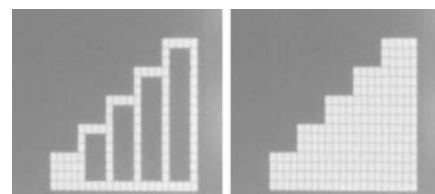

Fig. 10 - Niveles de potencia

8.11 MODO PROGRAMADO (TIMER) - MENÚ PRINCIPAL



La configuración del día y de la hora corriente es fundamental para que el timer funcione correctamente.

Existen seis programas a configurar para el TIMER en cada uno de los cuales, el usuario puede decidir el horario de encendido, de apagado y los días de la semana en los cuales está activo.

Cuando uno o varios programas están activos, el panel visualiza el estado de la estufa de forma alternada y el TIMER en "n" donde "n" es el número que corresponde a los programas del timer activados, separados entre si por un guión.

Ejemplo:

- TIMER 1 Programa timer 1 activo.
- TIMER 1-4 Programas timer 1 y 4 activos.
- TIMER 1-2-3-4-5-6 Programas timer todos activos.

EJEMPLO DE PROGRAMACIÓN

Con la caldera encendida o apagada:

- entre en el MENÚ,
- desplácese con las flechas <> hasta el apartado TIMER,
- pulse la tecla "Menú".
- el sistema propone "P1" (Pulse las teclas <> para los timer sucesivos P2, P3, P4, P5, P6)
- para activar "P1" pulse la tecla "Menú"
- pulse + - e seleccione "ON"
- confirme con la tecla "Menú"

En ese momento se propone como horario de inicio las 00:00, con la tecla + - regule el horario de inicio y pulse la tecla "menú" para confirmar.

El paso siguiente propone como horario de apagado una horario que supera de 10 minutos el que se ha configurado en el encendido: pulse la tecla + y regule el horario de apagado, confirme con la tecla "menú".

Sucesivamente se le proponen días de la semana en los cuales se puede activar o no el timer que ya ha programado. Con la tecla - o + marque con fondo blanco el día en el que desea activar el timer y confirme con la tecla "menú". Si no se confirma ningún día de la semana, el timer no resulta activo en la pantalla de estado.

Continúe con la programación de los días o bien pulse "ESC" para salir. Repita el procedimiento para programar los demás timer.

8.12 EJEMPLOS DE PROGRAMACIÓN:

P1			P2		
on	off	day	on	off	day
08:00	12:00	mon	11:00	14:00	mon
Caldera encendida desde las 08:00 hasta las 14:00					
on	off	day	on	off	day
08:00	11:00	mon	11:00	14:00	mon
Caldera encendida desde las 08:00 hasta las 14:00					
on	off	day	on	off	day
17:00	24:00	mon	00:00	06:00	mar
Caldera encendida desde las 17:00 del lunes hasta las 06:00 del martes					

8.13 NOTAS PARA EL FUNCIONAMIENTO DEL TIMER

- El inicio con el timer se realiza siempre con la última temperatura y ventilación configuradas (o con las configuraciones de default 20°C y V3 en caso de que no se hayan realizado modificaciones).

- La hora de encendido pasa de las 00:00 a las 23:50
- Si la hora de apagado no está memorizada, se propone la hora de encendido más +10 minutos.
- Un programa timer apaga la caldera a las 24:00 h de un día y otro programa la enciende a las 00:00 h del día siguiente: la caldera permanece encendida.
- Un programa propone un encendido y un apagado en horarios comprendidos dentro de otro programa timer: si la caldera ya está encendida el start no causará ningún efecto, mientras que el OFF apagará la caldera.
- En el estado de caldera encendida y con el timer activo pulse la tecla OFF la caldera se apagará, y se volverá a encender automáticamente en el próximo horario previsto por el timer.
- En el estado de apagada y con el timer activo pulse la tecla ON la caldera se encenderá, y se apagará en el horario previsto por el timer que está activo.

8.14 MODALIDAD AUTO ECO (VEA LOS APARTADOS F-G MENÚ IMPOSTACIONES A PAG. 8)

Para activar la modalidad "Auto-Eco" y regular el tiempo vea **MENÚ IMPOSTACIONES a pag. 8**.

La posibilidad de regular el "Tiempo Off Eco" se debe a la necesidad de conseguir una correcta funcionalidad en la multitud de ambientes en los que puede ser instalada la caldera y para evitar los continuos apagados y encendidos en caso de que la temperatura ambiente sufra cambios repentinos (corrientes de aire, ambientes con poco aislamiento etc.).

El procedimiento de apagado por ECO se activa automáticamente cuando el dispositivo de acceso a la potencia es satisfactorio (sonda ambiente +1 °C o bien, termostato externo con contacto abierto, ver **Fig. 11**) y comienza el decremento del tiempo "Tiempo Off Eco" (de fábrica, 5 minutos, ver **Fig. 12**, modificable en el menú "Configuraciones"). Durante esta fase, la visualización del panel es ON con llama pequeña y en alternancia, Crono (si está activo) - Eco activo.



Fig. 11 - Eco activo 1



Fig. 12 - Eco activo 2

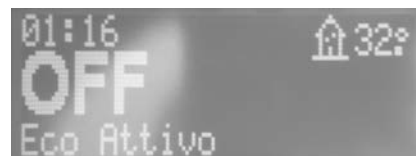

Fig. 13 - Eco activo 3

En la parte superior de la pantalla, se visualizan los minutos que indican la cuenta atrás para el Eco Stop. La llama se pone en P1 y se queda ahí hasta que finalice el tiempo "Tiempo Off Eco" programado y, si las condiciones todavía son satisfactorias, pasa a la fase de apagado. El conteo del apagado por ECO se pone en cero si uno de los dispositivos vuelve a acceder a la potencia.

En el momento en que comienza el apagado, en el panel aparece: Off - Eco Activo - llama pequeña intermitente (ver **Fig. 13**).

Una vez que se alcanzan las condiciones de estufa apagada, el panel muestra OFF-ECO Activo con el símbolo de la llama apagado. Para volver a encenderse por ECO, deben cumplirse simultáneamente las condiciones siguientes:

- Sonda ambiente -1 °C o bien, termostato externo con contacto cerrado (durante al menos 20", con el fin de evitar falsos accesos).
- Pasados 5 minutos desde el inicio del apagado.

8.15 FUNCIÓN SLEEP (MENÚ PRINCIPAL)

El sleep se activa con la caldera encendida y permite programar rápidamente un horario en el que se apagará el producto.

Para programar el Sleep haga lo siguiente:

- Entre en el MENÚ
- Desplácese hasta SLEEP con las flechas <>
- Pulse Menú
- Con las teclas +- regule la hora de apagado que desea.

El panel propone un horario para apagarse de 10 minutos más respecto al horario actual, regulable con la tecla 4 hasta el día siguiente (por lo tanto puedo retrasar el apagado hasta un máximo de 23 horas y 50 minutos).

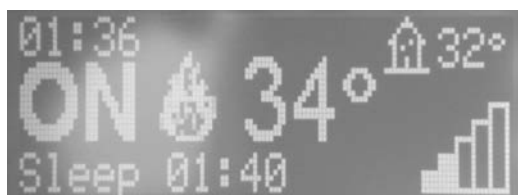

Fig. 14 - Sleep

Si está activa la función SLEEP con TIMER activo el primero tiene precedencia, por lo tanto la caldera no se apagará al horario previsto por el timer sino a la hora establecida por el sleep, aunque sea posterior al apagado previsto por el timer.

8.16 RECETA PELLET (VEA APARTADO H MENÚ IMPOSTACIONES A PAG. 8)

Esta función sirve para adecuar la caldera al pellet que se está usando. En el mercado existen multitud de tipos de pellet y por lo tanto el funcionamiento de la caldera varía según la calidad del combustible usado. En caso de que el pellet tienda a obstruir el brasero por exceso de carga o en caso de que la llama sea siempre alta aunque esté a baja potencia y viceversa si la llama es baja, se puede disminuir/aumentar la cantidad de pellet en el brasero:

Los valores disponibles son:

- 30 = Disminución del 30% respecto a la configuración de fábrica.
- 25 = Disminución del 25% respecto a la configuración de fábrica.
- 20 = Disminución del 20% respecto a la configuración de fábrica.
- 15 = Disminución del 15% respecto a la configuración de fábrica.
- 10 = Disminución del 10% respecto a la configuración de fábrica.
- 5 = Disminución del 5% respecto a la configuración de fábrica.
- 0 = Ninguna variación.
- +5 = Aumento del 5% respecto a la configuración de fábrica.
- +10 = Aumento del 10% respecto a la configuración de fábrica.
- +15 = Aumento del 15% respecto a la configuración de fábrica.

8.17 VARIACIÓN RPM DE LOS HUMOS (VEA APARTADO I MENÚ IMPOSTACIONES A PAG. 8)

Si la instalación supone dificultades para la evacuación de los humos (ausencia de tiro o incluso presión en el conducto), se puede aumentar la velocidad de expulsión de los humos y de las cenizas. Esta modificación permite resolver de manera correcta todos los problemas de obstrucción de pellets en el brasero y la formación de sedimentos en el fondo del mismo que puedan surgir debido a combustibles de mala calidad o que despidan mucha ceniza. Los valores disponibles son desde -27% a +27% con variaciones de 3 puntos porcentuales a la vez.

La variación en negativo puede servir en caso de llama demasiado baja.

8.18 FUNCIÓN DESHOLLINADOR (SOLO PARA ENCARGADOS DEL MANTENIMIENTO) - VEA APARTADO K MENÚ IMPOSTACIONES A PAG. 8

Esta función puede activarse solo con la caldera encendida y con potencia y fuerza producidas funcionando en la versión calefacción con los parámetros P5, con ventilador (si existe) en V5. Deben tenerse en cuenta posibles correcciones en porcentaje de carga /ventilación de humos. La duración de este estado es de 20 minutos, en el panel se visualiza la cuenta atrás. En cualquier momento el técnico puede interrumpir esta fase pulsando rápidamente la tecla on/off.

8.19 FUNCIÓN DE HABILITACIÓN DE RESERVA DE PELLET

El aparato tiene un sistema de software que avisa cuando el pellet se está acabando.

- En la pantalla aparece el mensaje "RESERVA PELLET", el aparato activa el ahorro energético y se coloca en potencia P1. Tras recargar el depósito de pellet, se debe presionar la tecla 3 para restablecer la "RESERVA DE PELLET" y hacer que el producto alcance la potencia configurada.

En la parte superior de la pantalla se indican los minutos de duración de la "RESERVA DE PELLET". Cada 3' una señal acústica (pitido) recuerda que se debe recargar el depósito de pellet.



Fig. 15 - Reserva de Pellet

Un pellet inadecuado provoca una combustión incorrecta y podría hacer que la función "RESERVA DE PELLET" no funcione correctamente.

8.20 FUNCIÓN COMFORT MODE

"COMFORT MODE" esta función permite activar o desactivar los ventiladores con potencia 1.

8.21 FUNCIÓN TEMPORIZADOR DE FUNCIONAMIENTO PELLET Y TIME-OUT CARGA

Cuando se abre la puerta del depósito el sistema de carga se detiene.

“TIME-OUT CARGA”: la centralita tiene un temporizador que emite una señal acústica (3 pitidos) para advertir que el tiempo de recarga disponible ha finalizado.

Si el usuario necesita más tiempo para terminar de cargar el depósito, después de la señal acústica, debe cerrar rápidamente la tapa del depósito y esperar 5-6 segundos. De este modo, el temporizador se pone a cero y el tornillo alimentador vuelve a hacer que el pellet descienda.

Tras los 5-6 segundos mencionados, vuelva a abrir la tapa del depósito y continúe la carga del pellet. Durante esta operación, compruebe que haya una llama sobre el brasero.

8.22 EXTRACCIÓN DEL INSERTABLE

El insertable está compuesto de la manera siguiente:

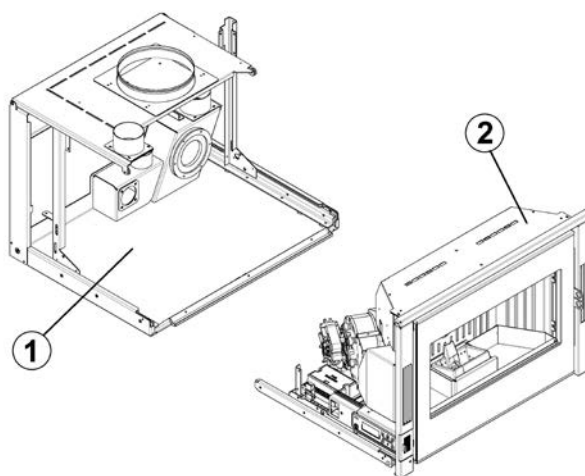

Fig. 16 - Estructura y cuerpo de la máquina

Legenda	Fig. 16
1	Estructura
2	Cuerpo de la máquina

Para extraer el insertable siga estos pasos:

- Abra la puerta.
- Eleve el gancho (véase **Fig. 17**) y tire con fuerza hacia sí mismo el cuerpo de la máquina (véase **Fig. 18**).
- Cuando haya extraído el cuerpo de la máquina se puede acceder al depósito del pellet.

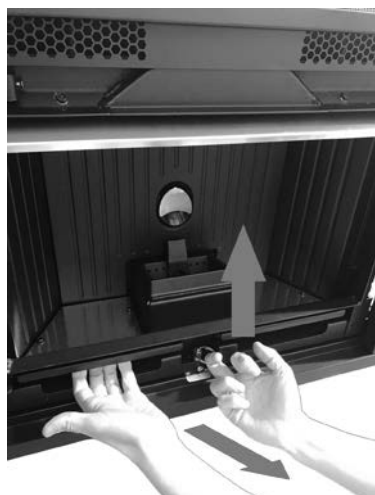

Fig. 17 - Subir el gancho

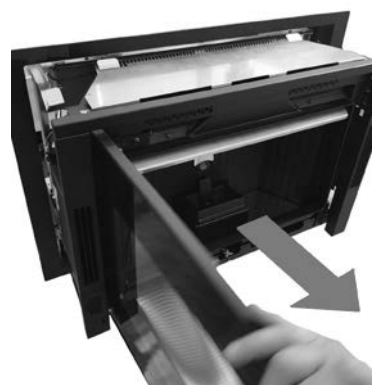

Fig. 18 - Extracción del cuerpo de la máquina



9.1 COMBUSTIBLE

- Utilizar pellet de calidad pues que eso influye mucho en el poder calorífico y en los residuos de carbonilla.
- Las características del pellet son: dimensiones Ø6-7mm (Clase D06), longitud máxima 40 mm, poder calorífico 5 kWh/kg, humedad ≤ 10%, residuo de carbonilla ≤ 0,7%, tiene que ser bien prensado y poco harinoso, sin residuos aglutinantes, resinas y aditivos varios (son aconsejables pellets según la norma EN 14961-2 tipo ENplus-A1).
- Pellet que no es adecuado provoca una mala combustión, frecuente obstrucción del brasero, obstrucción de los conductos de escape, aumenta el consumo y disminuye el rendimiento de calor, ensucia el cristal, aumenta la cantidad de carbonilla y de gránulos no quemados.



Cualquier pellet húmedo provoca una mala combustión y un malo funcionamiento, por lo tanto se debe asegurar que sea estibado en lugares secos y lejos por lo meno un metro de la estufa y/o de cualquier otra fuente de calor.

- Es aconsejable probar varios tipos de pellet que se encuentran en comercio y elegir lo que da las mejores prestaciones.
- La utilización de pellet de mala calidad puede dañar la estufa haciendo caer la garantía y la responsabilidad del fabricante.



Según la tipología de pellet que se utiliza, podría ser necesario calibrar los parámetros. Por eso hay que llamar el Centro de Asistencia Autorizado.

9.2 REABASTECIMIENTO PELLETS



Fig. 19 - Abertura errónea del saco del pellets



Fig. 20 - Abertura correcta del saco del pellets

Hay que evitar de rellenar el depósito del pellet cuando la estufa es encendida.

- No poner en contacto la bolsa del combustible con las superficies calientes de la estufa.
- No vertir en el depósito residuos de combustible (brasas no quemadas) del crisol que provienen de deshecho de encendido.

9.3 TEMPORIZADOR DE REPOSTADO DE PELLET

Esta estufa lleva un temporizador de seguridad que se activa **90 segundos** después de que permanezca abierta la puerta del depósito de recarga del pellet. Pasados estos 90 segundos la estufa va en alarma por depresión "A05" y procede con la fase de apagado. A continuación, espera a que la estufa acabe de apagarse y vuelva a encenderla.

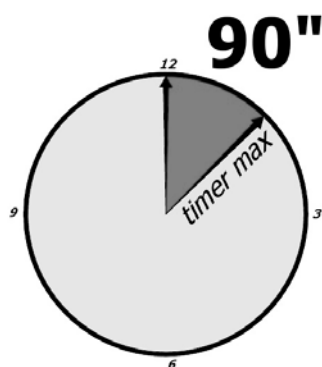

Fig. 21 - Temporizador: 90 segundos



Para un funcionamiento correcto de la estufa esta debe funcionar con la puerta de repostado del pellet siempre cerrada, en caso de que permanezca abierta durante más de 90 segundos, la estufa se apagará.

- Cuando se abre la puerta del depósito el sistema de carga se detiene.

9.4 CARGA DEL PELLET CON EXTRACCIÓN DEL CUERPO DE LA MÁQUINA

Para cargar el pellet extrayendo el cuerpo de la máquina, siga estos pasos:



Fig. 22 - Extracción del insertable

- Para extraer el insertable (véase **EXTRACCIÓN DEL INSERTABLE a pag. 17**).
- Echar el pellet dentro del depósito (véase **Fig. 22**).
- Volver a colocar el insertable en su posición.

9.5 CARGAR PELLET MEDIANTE CAJÓN (OPCIONAL)

Para cargar el pellet a través del cajón, siga estos pasos:



Fig. 23 - Cargar pellet con cajón



Fig. 24 - Empujar el pellet con la paleta

- Extraer el cajón y echar pellet dentro (véase **Fig. 23**).
- Con una paleta que se le proporcionará, empuje el pellet hacia el fondo del cajón (véase **Fig. 24**).
- Vuelva a colocar el insertable en su posición.

9.6 CARGAR PELLETT MEDIANTE TRAMPILLA (OPCIONAL)

Para cargar el pellet a través de la trampilla, siga estos pasos:



Fig. 25 - Cargar pellet con trampilla



Fig. 26 - Fijación de la rampa



Fig. 27 - Cargar pellet con rampa

- Abra la puerta de la trampilla y eche el pellet dentro (véase **Fig. 25**).

Para que se recargue fácilmente, se le proporciona también una rampa junto con la trampilla:

- Enganche los dientes de la rampa en los asientos correspondientes (véase **Fig. 26**).
- Eche el pellet con saco o medidor dentro (véase **Fig. 27**).
- Quite la rampa y coloque de nuevo la puerta de la trampilla en su lugar.

9.7 SENSOR DE PELLETS

El aparato tiene un sensor que avisa cuando el pellet se está acabando.

- En el display aparece el mensaje "RESERVA PELLETT", el aparato entra en ahorro energético y se coloca en potencia P1.
- Cuando se termina la reserva (después de 10 minutos aproximadamente), se visualiza en el display el mensaje "PELLETT ACABADO" y el aparato realiza la limpieza final y se apaga.

10 DISPOSITIVOS DE SEGURIDAD Y ALARMAS



10.1 LOS DISPOSITIVOS DE SEGURIDAD

El producto cuenta con los siguientes dispositivos de seguridad

10.2 PRESOSTATO

Controla la presión en el conducto de humos. Puede bloquear el tornillo sinfín de carga de pellet en los casos siguientes:

- descarga obstruida
- contrapresiones significativas (viento)
- pasos de humos obstruidos
- depósito de carga de pellet abierto
- puerta del fuego abierta o guarniciones desgastadas o dañadas.

10.3 SONDA DE TEMPERATURA DE HUMOS

Detecta la temperatura de los humos y da la aprobación para la puesta en marcha, o interrumpe el funcionamiento del producto cuando la temperatura de los humos baja a menos del valor preconfigurado.

10.4 TERMOSTATO A CONTACTO EN EL DEPÓSITO DE COMBUSTIBLE

En el depósito se ha instalado un termostato con rearme manual que interviene si la diferencia térmica dentro excede de los límites permitidos, para que el pellet dentro del mismo no se incendie debido a sobrecalentamiento.

- "Alarma termostato": el termostato interrumpe la alimentación eléctrica al tornillo alimentador.
- Resetear el error con la tecla P4. La estufa ejecuta una fase de "LIMPIEZA" y de "OFF".
- Desenrosque el capuchón negro (véase **Fig. 28**), pulse el volante y enrosque el capuchón de protección.
- Limpie el brasero y ponga en marcha de nuevo la estufa con la tecla P4.

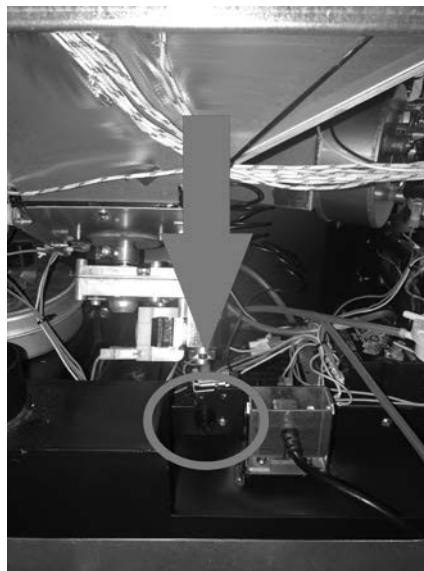

Fig. 28 - Rearme manual: está ubicado detrás del depósito, cerca de la toma de alimentación.

10.5 SEGURIDAD ELÉCTRICA

Para la protección contra los cambios bruscos de corriente, la caldera cuenta con un fusible general que se encuentra en el panel de mandos en la parte de atrás de la misma. También hay otros fusibles para la protección de las tarjetas electrónicas, situados sobre las mismas.

10.6 VENTILADOR DE HUMOS

Si el ventilador se detiene, la tarjeta electrónica bloquea en seguida el suministro de pellets y aparece el mensaje de alarma.

10.7 MOTORREDUCTOR

Si el motorreductor se detiene, el producto sigue funcionando hasta que la llama no se apaga por falta de combustible y hasta que no se ha alcanzado el nivel mínimo de enfriamiento.

10.8 AUSENCIA MOMENTÁNEA DE TENSIÓN

Si la falta de tensión eléctrica es inferior a los 10" la caldera vuelve al estado de funcionamiento precedente; si es superior realiza un ciclo de enfriamiento/ vuelve a encenderse.

10.9 ENCENDIDO FALLIDO

Si durante la fase de encendido no se produce ninguna llama, la caldera entra en condición de alarma.

10.10 APAGÓN CON LA CALDERA ENCENDIDA

En ausencia de tensión de red (BLACKOUT) la caldera responde de la manera siguiente:

- Apagón inferior a 10": retoma el funcionamiento que tenía;
- En caso de que se produzca una reducción de alimentación superior a los 10" con la caldera encendida o en fase de encendido, cuando la caldera se alimenta de nuevo se vuelve a la condición precedente con el siguiente procedimiento:

- 1) Realiza una fase de enfriamiento máximo
- 2) Realiza una nueva ignición.

Durante la fase 1 el panel visualiza ON BLACK OUT.

Durante la fase 2 el panel visualiza Encendido.

Si durante la fase 1 la caldera recibe mandos desde el panel y el usuario los realiza manualmente, la caldera termina de retomar desde blackout y procede a un encendido o un apagado como solicitado.

10.11 AVISOS DE LAS ALARMAS

En caso de que se verifique un funcionamiento diferente del previsto para regular la caldera, se produce un estado de alarma. El panel de mandos indica el motivo de la alarma en curso.

AVISOS PANEL	TIPO DE PROBLEMA	SOLUCIÓN
A01	Encendido fallido de la llama.	Controle la limpieza del brasero.
		Controle el nivel de pellet en el depósito.
		Controle que el brasero esté colocado correctamente en su lugar y que no tenga incrustaciones o productos sin quemar.
		Controle que la tapa del pellet y la puerta del fuego estén cerradas correctamente.
		Conducto de humos obstruido
A02	Apagado anómalo de la llama.	Controle el nivel de pellet en el depósito.

AVISOS PANEL	TIPO DE PROBLEMA	SOLUCIÓN
A03 Alarma Termos- tatos	La temperatura del depósito de pellet o la temperatura del agua han superado el umbral de seguridad previsto.	Espera a que termine la fase de enfriamiento anule la alarma y vuelva a encender la caldera colocando la carga del combustible al mínimo (menú IMPOSTACIONES - Receta Pellet).
		Compruebe que el polvo no obstruya la rejilla de aireación recavada en la placa posterior de la estufa.
		Si la alarma persiste, póngase en contacto con el centro de asistencia. Compruebe si el ventilador ambiente funciona correctamente (si existe).
A04	Exceso de temperatura de los humos.	Se ha superado el umbral de los humos configurado. Reduce la carga de pellet (menú IMPOSTACIONES - Receta Pellet).
A05 Alarma Presos- tatos	Intervención del presostato de humos.	Compruebe las obstrucciones de la chimenea / apertura de la puerta del fuego, la apertura del depósito de pellet, la estanqueidad de las guarniciones, la limpieza de los conductos de humo laterales, conexión espiga obstruida, longitud excesiva de la chimenea, condiciones climáticas desfavorables, estufa obstruida.
A08	Funcionamiento anómalo del ventilador de humos.	Si la alarma persiste, póngase en contacto con el centro de asistencia.
A09	Avería de la sonda de humos.	Si la alarma persiste, póngase en contacto con el centro de asistencia.
SERVICE	Aviso de mantenimiento periódico (que no bloquee).	Cuando al encender aparece este mensaje intermitente, significa que han terminado las horas de funcionamiento preestablecidas antes del mantenimiento. Contacte el centro de asistencia.

10.12 PUESTA A CERO DE LA ALARMA

Para poner en cero la alarma, hay que mantener presionada durante unos instantes, la tecla 1 (ESC). La estufa efectúa un control para determinar si la causa de la alarma persiste o no.

En el primer caso, aparecerá nuevamente la visualización de la alarma; en el segundo caso, se pondrá en OFF.

Si la alarma persiste, llame a un centro de asistencia.

11 MANTENIMIENTO ORDINARIO

11.1 PREMISA

Para una larga duración de la estufa, es importante realizar, periódicamente, una limpieza general siguiendo los pasos indicados en los puntos siguientes.

- Los conductos de evacuación de humos (canal de humo + conducto de chimenea + extremo de chimenea) tienen que estar siempre limpios, y controlados por parte de un especialista autorizado en conformidad a las normas locales, con las instrucciones del fabricante y las de su seguro.
- Si no hay normas locales o indicaciones por partes del seguro, hay que ejecutar la limpieza del canal de humo, del conducto de la chimenea y del extremo de la chimenea por lo menos una vez al año.
- Es necesario una vez al año limpiar la chimenea y la cámara de combustión, verificar las guarniciones, ejecutar la limpieza de los motores y de los ventiladores, controlar la parte eléctrica por medio del servicio técnico de asistencia.



Todas esas operaciones tiene que ser programadas con el Servicio de Asistencia Técnica Autorizado.

- Después de un período de no utilización, antes de encender la estufa hay que controlar que no estén obstruidas las boquillas de salida de humos.
- Si la estufa se utiliza continuamente, toda la implantación (chimenea incluida) tiene que ser limpiada y controlada más frecuentemente.
- Para la reposición de partes dañadas pedir el repuesto original al Revendedor Autorizado.

11.2 LIMPIEZA DEL BRASERO Y CAJON DE CENIZAS

Cada 2 días hay que proveer a la limpieza del brasero y del cajón de cenizas.

- Abrir la puerta.



Fig. 29 - Extracción del brasero



Fig. 30 - Limpieza del brasero

- Sacar el brasero (véase **Fig. 29**) de su alojamiento y vaciarlo de la ceniza.
- Si es necesario limpiar con un objeto puntiagudo los agujeros obstruidos de incrustaciones (véase **Fig. 30**).



Fig. 31 - Extracción del cajón de cenizas

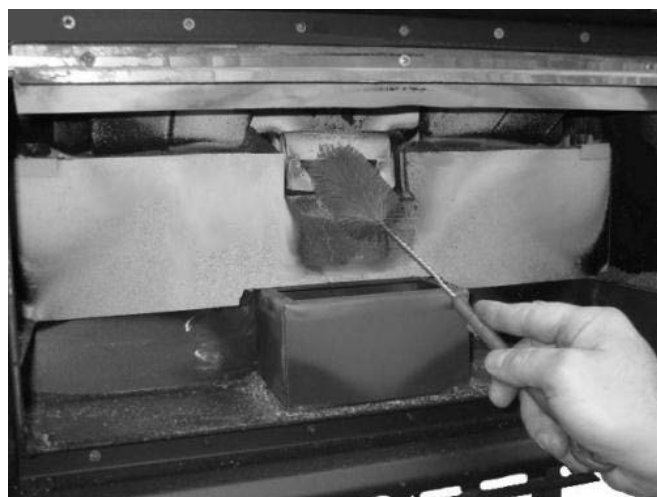

Fig. 32 - Limpieza con escobilla

- Sacar el del cajón de cenizas (véase **Fig. 31**) de su alojamiento y vaciarlo de la ceniza.
- Limpiar también el orificio de salida de pellet con una escobilla (véase **Fig. 32**).
- Hay que poner las cenizas en un contenedor metálico con una capa hermética, el mismo contenedor no tiene nunca estar en contacto con materiales combustibles (por ejemplo puesto sobre un suelo de leño), pues la ceniza al interior mantiene por largo tiempo las brasas encendidas.
- Sólo cuando la ceniza es apagada se puede tirar con los residuos orgánicos.
- Poner atención a la flama si se vuelve de tonalidades rojas, si es débil o si emite humo negro: en este caso el quemador es incrustado y necesita ser limpiado. Si es consumado tiene que ser substituido.

11.3 LIMPIEZA DEPÓSITO Y COCLEA

Por cada reabastecimiento, hay que controlar si hay, serrín u otros residuos en el hundo del depósito. Si están, esos tienen que ser sacados por medio de una aspiradora de polvo (véase **Fig. 33**).



Fig. 33 - Limpieza depósito y coclea

11.4 LIMPIEZA CAMARA DE HUMOS

Cada 4/8 semanas hay que proveer a la limpiadura de la garganta de humos.

- Abra la puerta y extraiga el cajón de cenizas.
- En el fondo de la cámara de combustión hay 2 pisos por extraer. Desenrosque los pernos y quite los pisos (véase **Fig. 34**).
- Quite los tornillos que bloquean las paredes laterales de hierro fundido (véase **Fig. 35**).
- Quite las paredes laterales de hierro fundido (véase **Fig. 36**).



Fig. 34 - Extracción de los pisos



Fig. 35 - Extracción de los tornillos

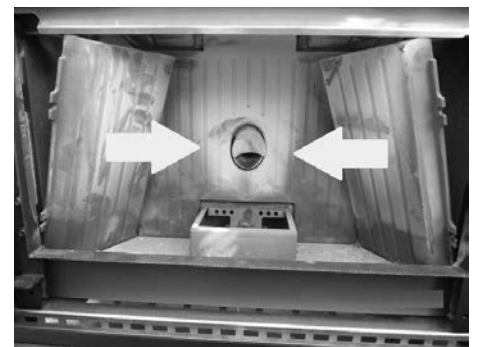

Fig. 36 - Extracción de las paredes laterales de hierro fundido

- Quite la pared central de hierro fundido (véase **Fig. 37**).
- Limpie con una escobilla los pasos de humo (véase **Fig. 38**).
- Quite el hollín del interior con un aspirador (véase **Fig. 39**).
- Vuelva a montar el conjunto en sentido contrario.



Fig. 37 - Extracción de la pared central de hierro fundido



Fig. 38 - Limpieza con escobilla



Fig. 39 - Quite el hollín

11.5 LIMPIEZA DEL CANAL PARA EL HUMO

Limpie cada mes la instalación de descarga.



Fig. 40 - Limpieza del canal de humo

- Extraer el insertable.
- Aspirar la descarga de los humos, como se representa en la **Fig. 40**.

11.6 LIMPIEZA ANUAL DE LOS CONDUCTOS DE HUMOS



Limpie cada año el hollín por medio de escobillas.

La limpieza tiene que ser ejecutada por parte de un Deshollinador especializado que se ocupará de limpiar el canal de humo, el conducto de chimenea y el extremo de chimenea, de verificar su rendimiento y de expedir una declaración escrita que comprueba que la implantación está segura. Esa operación tiene que ser ejecutada por lo meno una vez al año.

11.7 LIMPIEZA GENERAL

Para la limpieza de las partes interiores y exteriores de la estufa no se pueden utilizar pajas de acero, ácido muriático o otros productos corrosivos y abrasivos.

11.8 LIMPIEZA DE LAS PARTES BARNIZADAS

Para la limpieza de las partes de metal barnizado utilizar un paño blando. No utilizar nunca sustancias desengrasantes, alcohol, diluyentes, acetona, gasolina que dañan sin rimedios algunos la barniz.

11.9 SUBSTITUCIÓN DE LAS JUNTAS



Si la juntas de la puerta del fuego, del depósito o de la cámara de humos se dañan, hay que sustituirlas por parte de un técnico autorizado al fin de garantizar el buen funcionamiento de la estufa.



Utilizar sólo repuestos originales.

11.10 LIMPIEZA DEL CRISTAL

La vitrocerámica de la puerta resiste hasta 700°C pero no a los choques térmicos. La eventual limpieza con los productos en comercio para cristales tiene que ser efectuada con el cristal frío para que eso no explote.



Es aconsejable limpiar el cristal de la puerta fuego todos los días!

12 EN CASO DE ANOMALIAS

12.1 RESOLUCIÓN DE LOS PROBLEMAS























Antes de cada inspección y/o intervención por parte de un Técnico Autorizado, el Técnico tiene que verificar si los parámetros de la tarjeta electrónica correspondan a los de la tabla de referencia que posee.







En caso de dudas sobre el uso de la estufa, llamar SIEMPRE el Técnico Autorizado para evitar daños irreparables!

PROBLEMA	CAUSA	SOLUCIÓN	INTERVENCIÓN
La pantalla de control no se enciende	La estufa está sin alimentación eléctrica	Controlar que el enchufe sea insertado en la red.	
	Los fusibles de protección en la toma de corriente se han quemado	Sustituir los fusibles de protección en la toma de corriente (3,15A-250V).	
	Pantalla de control defectuosa	Sustituir la pantalla de control.	
	Cable flat defectuoso	Sustituir el cable flat.	
	Tarjeta electrónica defectuosa	Sustituir la tarjeta electrónica.	

PROBLEMA	CAUSA	SOLUCIÓN	INTERVENCIÓN
El pellets no alcanza la cámara de combustión	Depósito vacío	Rellenar el depósito.	
	Puerta del fuego abierta o puerta del pellet abierta	Cierre la puerta del fuego y del pellet y controle que no haya granos de pellet en correspondencia con la guarnición.	
	Estufa obstruida	Limpie la cámara de humos	
	Coclea bloqueada por un objeto extraño (por ejemplo clavos)	Limpiar la coclea.	
	Motoreductor coclea roto	Sustituir el motoreductor.	
	Controlar si en la pantalla hay alguna "ALARMA ACTIVADA"	Revisar la estufa.	
El fuego se apaga y la estufa se para	Depósito vacío	Rellenar el depósito.	
	Coclea bloqueada por un objeto extraño (por ejemplo clavos)	Limpiar la coclea.	
	Pellets de mala calidad	Probar otros tipos de pellets.	
	Valor de carga del pellet demasiado bajo en la "fase 1"	Reglar la carga de pellets.	
	Controlar si en la pantalla hay alguna "ALARMA ACTIVADA"	Revisar la estufa.	

PROBLEMA	CAUSA	SOLUCIÓN	INTERVENCIÓN
Las flamas son débiles y de color naranja, el pellets no se quema bien y el vidrio se sucia de negro.	Aire de combustión no suficiente	Controlar lo que sigue: posibles obstrucciones contra la entrada del aire comburente por la parte posterior o por abajo de la estufa; orificios obstruidos de la parrilla del brasero y/o del brasero con demasiado cenizas. Limpiar las palas del aspirador y el caracol.	
	Escape obstruido	La chimenea de escape está parcialmente obstruida. Llamar un Deshollinador experto que ejecute un control a partir del escape de la estufa hasta el extremo de la chimenea.	
	Estufa obstruida	Limpiar el interior de la estufa.	
	Aspirador de humos roto	El pellet puede quemar también gracias a la depresión del conducto de la chimenea sin la ayuda del aspirador. Sustituir el aspirador de humos a medida. Puede ser nocivo por la salud hacer funcionar la estufa sin aspirador de humos.	
El ventilador scambiator sigue girando también si la estufa se ha enfriado	Sonda de temperatura de humos defectuosa	Sustituir la sonda de humos.	
	Tarjeta electrónica defectuosa	Sustituir la tarjeta electrónica.	
Cenizas en torno de la estufa	Juntas de la puerta defectuosas o rotas	Sustituir las juntas.	
	Conductos del canal de humos no herméticos	Contactar un Deshollinador Experto que provee a medida a sellar las juntas con silicona de altas temperaturas y/o a la sustitución de los tubos con otros que sean conforme a las normas. La canalización no hermética de los tubos puede ser nociva por la salud.	
La estufa está a la máxima potencia pero no caliente	Temperatura ambiente alcanzada	La estufa está al mínimo. Suba la temperatura ambiente deseada.	
Estufa a la máxima potencia y inscripción en la pantalla "Exceso Temp.Humos"	Temperatura límite salida de humos alcanzada	La estufa es a lo minimo. NINGUN PROBLEMA!	

PROBLEMA	CAUSA	SOLUCIÓN	INTERVENCIÓN
El canal de humos de la estufa provoca condensación	Temperatura de los humos baja	Compruebe que el conducto de humos no esté obstruido.	
		Aumentare la potencia de la estufa al mínimo (caída de pellet y giros del ventilador)	
		Instale vasos de recogida de la condensación.	
Estufa a la máxima potencia y inscripción en la pantalla "SERVICE"	Aviso de mantenimiento periódico (que no bloquee)	Cuando al encender aparece este mensaje intermitente, significa que han terminado las horas de funcionamiento preestablecidas antes del mantenimiento. Contacte el centro de asistencia.	
La "Habilitación de reserva de pellet" se activa con el depósito lleno	No se ha alcanzado la temperatura umbral, los pellets son demasiado grandes o de baja calidad, el paso de humo está obstruido	Aumentar pellet con "Receta pellet" o limpiar la cámara de combustión	



89018099A

Rev. 00 - 2018

CADEL srl
31025 S. Lucia di Piave - TV
Via Foresto sud, 7 - Italy
Tel. +39.0438.738669
Fax +39.0438.73343

www.cadelsrl.com