

MANUAL INSTALADOR

Termoestufa de pellets







Original Instructions | ©2022 CADEL srl | All rights reserved - Tutti i diritti riservati

RIVER IDROTECH 18 - RIVER IDROTECH 24
RIVER IDROTECH 24H₂O

SUMARIO

1	SÍMBOLOS DEL MANUAL	3
2	EMBALAJE Y MOVILIZACIÓN	3
2.1	EMBALAJE.....	3
2.2	PREPARACIÓN Y DESEMBALAJE.....	3
2.3	MANIPULACIÓN DE LA ESTUFA	5
3	INSTALACIÓN	5
3.1	PREDISPOSICIONES PARA EL SISTEMA DE EVACUACIÓN DE HUMOS	5
3.2	COMPONENTES CHIMENEA	5
3.3	CONDUCTOS DE HUMOS (EMPALME DE SALIDA DE HUMOS)	6
3.4	EJEMPLOS DE INSTALACIÓN INCORRECTA	6
3.5	CONDUCTO DE EVACUACIÓN DE HUMOS (CHIMENEA O CONDUCTO ENTUBADO)	7
3.6	SOMBRETERE DE LA CHIMENEA.....	9
3.7	MANUTENCIÓN	9
4	AIRE DE COMBUSTIÓN	10
4.1	TOMA DE AIRE	10
4.2	TOMA DE AIRE COMBURENTE EN CASO DE INSTALACIÓN ESTANCA	11
5	EJEMPLOS DE INSTALACIÓN (DIÁMETROS Y LONGITUDES QUE SE DEBEN CALCULAR)	12
6	MONTAJE	13
6.1	PREMISA	13
6.2	DISTANCIAS MÍNIMAS	14
6.3	SITIO OCUPADO.....	15
6.4	DESMONTAJE/MONTAJE DE LA PUERTA HOGAR... 15	
6.5	MONTAJE DEL MARCO DE METAL RIVER- IDROTECH 18 - 24 - 24 H ₂ O.....	16
6.6	MONTAJE DEL REVESTIMIENTO SUPERIOR Y DE LA PUERTA INFERIOR.....	16
6.7	MONTAJE DEL MARCO RIVER- IDROTECH 18 - 24 - 24 H ₂ O	17
6.8	CONEXIÓN ELÉCTRICA	17
6.9	CALIBRACIÓN DE LA ESTUFA Y MEDICIÓN DE LA DEPRESIÓN	18
7	CONEXIÓN HIDRÁULICA	19
7.1	CONEXIÓN DE LA INSTALACIÓN HIDRÁULICA	19
7.2	ESQUEMA DE CONEXIÓN RIVER - IDROTECH 18 - 24 (SIN ACS)	19
7.3	ESQUEMA DE CONEXIÓN IDROTECH 24 H ₂ O CON ACS	20
7.4	VÁLVULA DE DESCARGA 3 BARES	20
7.5	LAVADO DE LA INSTALACIÓN	21
7.6	LLENADO DE LA INSTALACIÓN	21
7.7	CARACTERÍSTICAS DEL AGUA.....	22
7.8	CONFIGURACIÓN INSTALACIÓN	22
7.9	CONFIGURACIÓN 1	23
7.10	CONFIGURACIÓN 2	24
7.11	CONFIGURACIÓN 3	27
7.12	CONFIGURACIÓN 4	28
7.13	CONFIGURACIÓN 5	29
7.14	CONFIGURACIÓN CON CALENTADOR Y CALDERA MURAL DE AUXILIO (EJEMPLO).....	31
7.15	MODO DE FUNCIONAMIENTO.....	32
7.16	CONEXIONES ELÉCTRICAS	32
8	MANTENIMIENTO EXTRAORDINARIO	33
8.1	PREMISA	33
8.2	CRISTAL SUCIO	33
8.3	LIMPIEZA DEL CONDUCTO DE HUMOS	34
8.4	LIMPIEZA DEL COMPARTIMENTO DE LOS EXTRACTORES DE HUMOS.....	34
8.5	LIMPIEZA DEL SISTEMA DE EVACUACIÓN DE LOS HUMOS Y CONTROLES EN GENERAL	34
8.6	CONTROL DE LA FRECUENCIA Y FUNCIONALIDAD DE CIERRE DE LA PUERTA.....	35
8.7	LIMPIEZA DE LOS CANALES DE HUMOS	35
8.8	LIMPIADOR BLOQUEADO	36
8.9	SUSTITUCIÓN DE LA TOMA DE DESCARGA DE SOBREPRESIÓN PARA LA CÁMARA DE COMBUSTIÓN.....	37
8.10	LIMPIEZA ANUAL DE LOS CONDUCTOS DE HUMOS	37
8.11	SUBSTITUCIÓN DE LAS JUNTAS.....	37
9	EN CASO DE ANOMALIAS	38
9.1	RESOLUCIÓN DE LOS PROBLEMAS	38
9.2	RESOLUCIÓN DE LOS PROBLEMAS (TERMOESTUFA)	40
10	DATOS TÉCNICOS	42
10.1	TARJETA ELECTRÓNICA SENZA ACS.....	42
10.2	TARJETA ELECTRÓNICA CON ACS.....	43
10.3	INFORMACIÓN PARA LAS REPARACIONES	45
11	CARACTERÍSTICAS	46

1 SÍMBOLOS DEL MANUAL

	USUARIO
	TÉCNICO AUTORIZADO (que se refiere EXCLUSIVAMENTE al Fabricante de la estufa o al Técnico Autorizado del Servicio de asistencia técnica aprobado por el Fabricante de la estufa)
	DESHOLLINADOR ESPECIALIZADO
	ATENCIÓN: LEER ATENTAMENTE LA NOTA
	ATENCIÓN: POSIBILIDAD DE PELIGRO O DE DAÑO IRREVERSIBLE

- Los símbolos gráficos indican a quien se refiere el asunto tratado en el párrafo (entre el Usuario y/o el Técnico Autorizado y/o el Deshollinador especializado).
- Los símbolos de ATENCIÓN significan que hay una nota importante.

2 EMBALAJE Y MOVILIZACIÓN

2.1 EMBALAJE

- El embalaje está constituido por cajas de cartón reciclable según las normas RESY, piezas reciclables en poliestireno expandido, pallet de leña.
- Todos los materiales de embalaje pueden ser reutilizados para usos similares o eliminables como residuos asimilables a los residuos sólidos urbanos según las normas vigentes.
- Después que el embalaje ha sido quitado hay que comprobar la integridad del producto.

2.2 PREPARACIÓN Y DESEMBALAJE

El embalaje está constituido por caja de cartón reciclable según las normas RESY, palé de madera. Todos los materiales de embalaje se pueden reutilizar para un uso similar o eventualmente se pueden eliminar como restos asimilables con los sólidos urbanos, respetando las normas en vigor. Después de haber quitado el embalaje asegúrese de la integridad del producto.



Se recomienda realizar cada desplazamiento con medios idóneos prestando atención a las normas vigentes sobre seguridad. No vuelque el embalaje y utilice todas las precauciones para los detalles en mayólica.

Las estufas se entregan con un único embalaje con paneles de cerámica o lados de acero embalados junto con la estructura y colocados encima o al lado. Abra el embalaje, quite el cartón, el poliestireno, los flejes si los hubiera y coloque la estufa en el lugar preseleccionado con atención en cumplir todo lo previsto.

El cuerpo de la estufa o monobloque siempre se debe desplazar en posición vertical exclusivamente con carretillas elevadoras. Hay que poner atención especial para que la puerta y su cristal queden protegidos contra golpes mecánicos que pongan en peligro al integridad.

Si es posible desembale la estufa en las cercanías del área donde se instalará.

Los materiales que componen el embalaje no son ni tóxicos ni nocivos.

Para quitar las estufas del palé es necesario quitar los dos tornillos "U" y extraer la placa "S" del pie de la estufa. Los estribos "S" son cuatro (ver abajo).

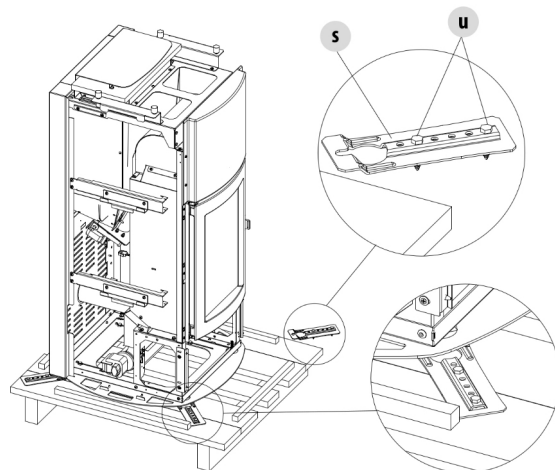

Fig. 1 - Eliminación de los estribos de fijación

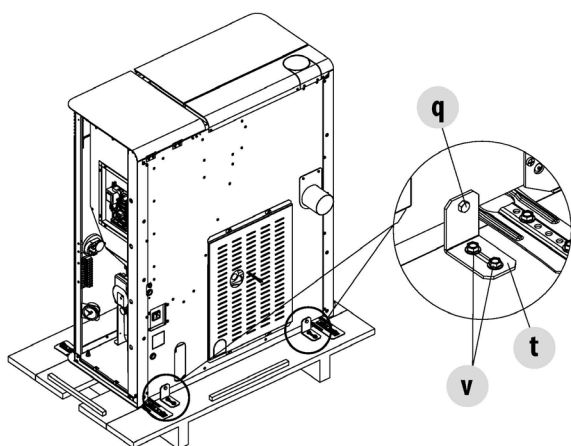

Fig. 2 - Eliminación de los estribos de fijación

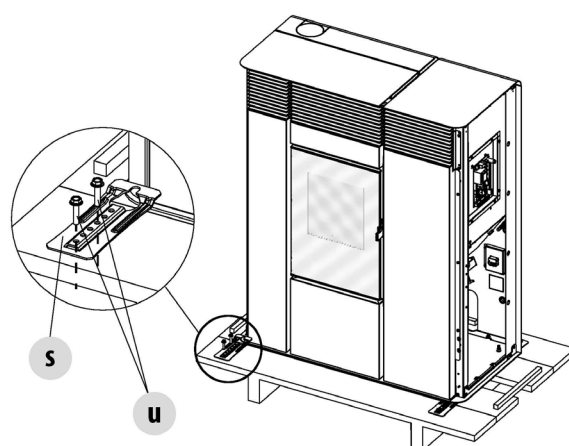

Fig. 3 - Eliminación de los estribos de fijación

Coloque la estufa y conéctela al tubo de salida de humos. Encuentre, regulando los 4 pies (J), el nivel justo para que la descarga de humos y el tubo sean coaxiales.

Si se debe conectar la estufa a un tubo de descarga que atraviese la pared posterior (para entrar en el conducto de salida de humos) preste la máxima atención a no forzar la entrada.



Si la descarga de humos de la estufa se fuerza o se usa de modo inadecuado para elevarla o posicionarla se compromete de manera irreparable el funcionamiento de la misma.

Girando los pies hacia la derecha se baja la estufa. Girando los pies hacia la izquierda se eleva la estufa (consulte abajo).

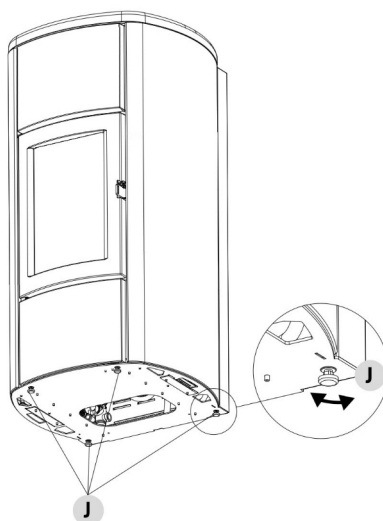

Fig. 4 - Regulación de los pies

2.3 MANIPULACIÓN DE LA ESTUFA

Tanto en caso de estufa con embalaje como en caso de estufa sacada de su embalaje, es necesario seguir las siguientes instrucciones para la manipulación y el transporte de la estufa desde el mismo lugar donde ha sido comprada hasta donde tiene que ser instalada y por cualquier otro desplazamiento.

- Mover la estufa con medios apropiados y poniendo atención a las normas vigentes en materia de seguridad;
- No volcar la estufa de lado sino mantenerla en posición vertical o según las disposiciones del fabricante.
- Si la estufa está constituida por componentes en cerámica, piedra, vidrio o materiales delicados, hay que mover todo con el máximo cuidado.

3 INSTALACIÓN

3.1 PREDISPOSICIONES PARA EL SISTEMA DE EVACUACIÓN DE HUMOS

El sistema de evacuación de los productos de la combustión es un elemento de especial importancia para el buen funcionamiento del aparato y debe estar correctamente dimensionado según la EN 13384-1.

Su realización/adecuación/comprobación siempre la ejecuta un operador habilitado según las disposiciones de ley y debe respetar las normativas vigentes en el país donde se instale el aparato.

El Fabricante se exime de cualquier responsabilidad sobre el funcionamiento anómalo derivado de un sistema de evacuación de humos mal calculado y que no cumple con la normativa.

3.2 COMPONENTES CHIMENEA

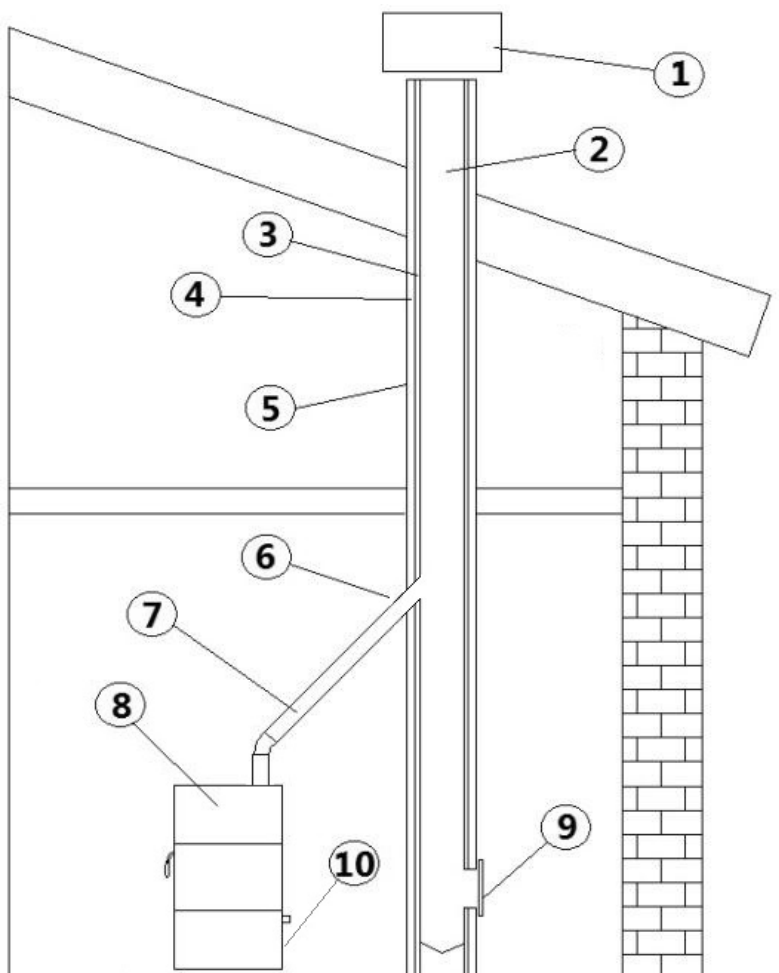

Fig. 5 - Componentes chimenea

LEGENDA	Fig. 5
1	<i>Extremo de chimenea o sombrero (gorrete, terminal, final)</i>
2	<i>Trayecto de los humos</i>
3	<i>Chimenea (conducto vertical y a cubierta)</i>
4	<i>Aislante térmico</i>
5	<i>Pared externa</i>
6	<i>Empalme a la chimenea</i>
7	<i>Tubo de conexión de humos (Racor de conexión, tubos de conexión, etc)</i>
8	<i>Aparato a pellet (Estufa, insertable, caldera, etc)</i>
9	<i>Puerta de inspección / limpieza</i>
10	<i>Unión a T con registro de inspección</i>

3.3 CONDUCTOS DE HUMOS (EMPALME DE SALIDA DE HUMOS)

El canal de humos es la tubería que conecta el aparato al conducto de evacuación de humos. Este empalme de salida de humos, en particular, debe cumplir con las siguientes disposiciones:

El conducto de conexión es la parte de la tubería que nos une el aparato a pellet con la chimenea. En ningún caso este tramo de tubería sustituye a la chimenea ni debe ser utilizado como tal.

Esta parte de la instalación se rige por unas normas básicas:

E. Es necesario utilizar siempre tubos y racores con juntas de silicona adecuadas que garanticen la hermeticidad del conducto. Está prohibido el uso de tubos metálicos flexibles, de fibrocemento o de aluminio.

F. El tramo vertical mínimo desde la salida de la estufa al primer cambio de dirección deberá ser de al menos 1,5 m.

G. Todos los tramos del conducto de humos deben ser inspeccionables y extraíbles para permitir su limpieza interna periódica (racor en forma de T con inspección). Todos los cambios de dirección de 90° del canal de descarga de humos deben estar preferiblemente provistos de racores con forma de "T" que ofrezcan la posibilidad de ser inspeccionados.

H. No se permitirá más de 3 codos de 90° en el recorrido de tubo de descarga de humos.

I. Para la conexión del tubo de descarga de humos a la chimenea no deben emplearse más de 2 m horizontales efectivos salvo supervisión y permiso del fabricante.

J. No se debe superar la longitud de tubería que se establezca en la tabla inferior según se utilice tubería con \varnothing 80 mm ó con \varnothing 100 mm, superar esta longitud es peligroso, anulará la garantía.

K. Está prohibido conectar más de un aparato de cualquier tipo (estufas a leña, campanas, calderas, etc. . .) en el mismo conducto de humos.

L. El conducto de humos debe guardar mínimo 500 mm de distancia de seguridad con elementos de construcción inflamables o sensibles al calor.

M. La conexión con el conducto de chimenea nunca puede sustituir a la chimenea, por lo que siempre deberemos tener chimenea en nuestra instalación.

TIPO DE IMPLANTACIÓN	TUBO \varnothing80 mm	TUBO \varnothing100 mm
Longitud mínima vertical	1,5 mt	2 mt
Longitud máxima (con 1 enlace)	6,5 mt	10 mt
Longitud máxima (con 3 enlaces)	4,5 mt	8 mt
Numero máximo de enlaces	3	3
Tramo horizontal (inclinación mínima 3%)	2 mt	2 mt
Instalación a altitud superior de 1200 metros	NO PERMITIDO	OBLIGATORIO

3.4 EJEMPLOS DE INSTALACIÓN INCORRECTA

Las salidas horizontales a fachada o "ventouse" además de peligrosas son ilegales según el RITE y están desaconsejadas y prohibidas según las prescripciones técnicas de instalación.

Son causa común de graves problemas de funcionamiento, fallo prematuro de componentes de la estufa, situaciones de riesgo y generan una probabilidad de sufrir cualquier tipo de incidencia superior al 80% dentro de los 2 años de garantía.

Por ello se declina cualquier responsabilidad ante problemas derivados de ellas y la instalación en esas condiciones anula directamente la garantía del producto. Ejemplos de estas instalaciones prohibidas:

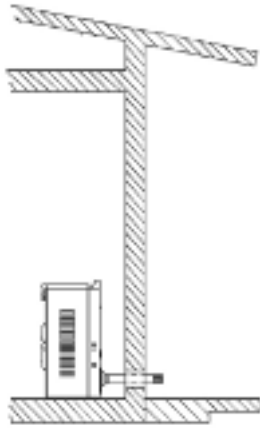

Fig. 6 - Evacuación directa o salida "Ventouse" compuesta de 50/70 cm sin codos y sombrerete anti viento (desaconsejado y prohibido)

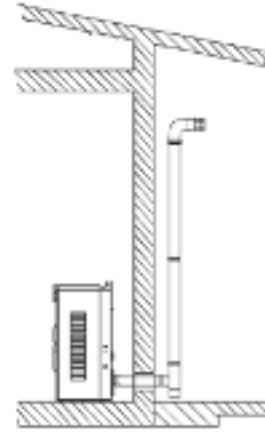

Fig. 7 - Salida "Ventouse" con codos y algunos metros de tubo más salida de techo (desaconsejado y prohibido)

3.5 CONDUCTO DE EVACUACIÓN DE HUMOS (CHIMENEA O CONDUCTO ENTUBADO)

La chimenea es la parte de tubería vertical y a cubierta que genera una depresión de al menos 10 Pa sobre el tubo de conexión. Además es elemento fundamental para el correcto funcionamiento de un aparato a pellet, una correcta instalación de este elemento evita más del 50% de las potenciales averías que se puedan presentar.

Para una correcta instalación de una chimenea debemos seguir unas sencillas reglas:

- N. Las dimensiones internas de la chimenea de humos no deben sobrepasar 20 cm de diámetro aunque el máximo recomendado es 18 cm de diámetro.
- O. La dimensión de la sección de tubería debe ser:
 - **mínimo Ø100 mm**
 - **máximo recomendado Ø180 mm**
- P. Tiene que tener un curso vertical sin estrangulamientos, ser realizada con materiales estancos a humos e impermeables al agua de condensación, térmicamente aislados e idóneos para permanecer en el tiempo con las cargas mecánicas y térmicas normales.
- Q. Colocar en la base de la chimenea un dispositivo de inspección que permita efectuar controles periódicos y las operaciones de limpieza que deben realizarse periódicamente. Este dispositivo puede ser una Te de registro y la periodicidad dependerá de la calidad del combustible y el tipo de instalación pudiendo variar entre una vez cada cuatro meses y una vez al año.
- R. En caso de tubería exterior, debe utilizarse sólo tubos aislados (doble pared) de acero inoxidable lisos internamente fijados a la pared. (no está admitido el uso de tubos inox flexibles).
- S. En casos en los que la tramada de tubería discorra por el interior pero tengamos muchos metros verticales se deberá prever el uso de tubería aislada al menos en los últimos metros para evitar el enfriamiento de los humos y en consecuencia la generación de condensados.
- T. Cuando la tubería discurre por el interior de una chimenea de obra ya construida se considerará esta como tubería exterior y en consecuencia deberá ser de doble pared aislada.
- U. La altura vertical mínima desde la salida de humos de la estufa hasta la salida de gases deberá ser al menos de 3,5 metros.
- V. Como norma general la chimenea contará con una altura vertical mínima después del tramo horizontal de conexión de humos de 3,5m.
- W. La chimenea no debe contener desviaciones superiores a 45° y en caso de producirse estas se le restará 0,5 m, por cada codo de 45° utilizado, de la longitud vertical real para calcular la longitud vertical efectiva.
- X. La chimenea tiene que ser apartada de materiales combustibles o fácilmente inflamables por medio de una cámara de aire o materiales aislantes. Verifique la distancia indicada por el fabricante de la chimenea.
- Y. No se pueden instalar aspiradores auxiliares ni a lo largo de la chimenea ni sobre el extremo de la misma.
- Z. La sección interna del conducto de chimenea puede ser redonda (preferiblemente) o cuadrada con los lados conectados con radio mínimo 20 mm.
- AA. Hacer revisar la eficiencia de la chimenea por un fumista experto y, si fuese necesario, entubar el conducto de evacuación de humos con material conforme a las normas vigentes.
- BB. La evacuación de los productos de la combustión debe efectuarse por el techo.
- AC. El conducto de evacuación de humos debe disponer del marcado CE según la norma EN 1443.
- AD. La salida de humos sobresaldrá mínimo 50cm por encima del punto más alto del tejado.
- AE. Siempre se deben respetar las normas del país donde se ha de instalar el producto, por ej. en España RITE.



Se recomienda comprobar en los datos de la placa del conducto de evacuación de humos, las distancias de seguridad que deben respetarse cuando hay presencia de materiales combustibles y, si es necesario, el tipo de material aislante que se debe usar.

Está prohibido conectar la estufa a un conducto de evacuación de humos colectivo o a uno compartido con otros aparatos de combustión o con descargas de campanas.

Está prohibido usar la descarga directa hacia la pared o hacia espacios cerrados, o a cualquier otra forma de descarga no prevista por la normativa vigente en el país de instalación.

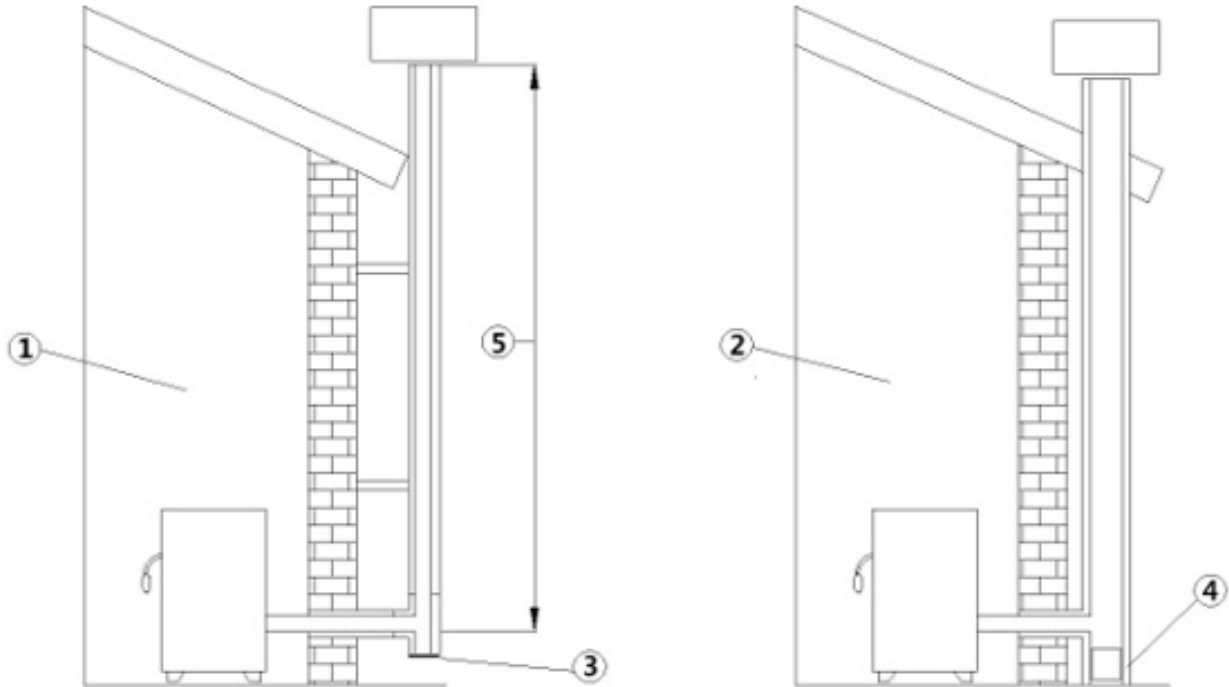

Fig. 8 - Conducto de chimenea

LEGENDA	Fig. 8
1	Conducto de chimenea con tubos inox aislados
2	Conducto de chimenea en chimenea existente
3	Tapón de inspección
4	Puerta de inspección
5	$\geq 3,5$ mt

- La chimenea debe estar equipada con CE según la norma EN 1443. Adjuntamos un ejemplo de placa:



Fig. 9 - Ejemplo de placa

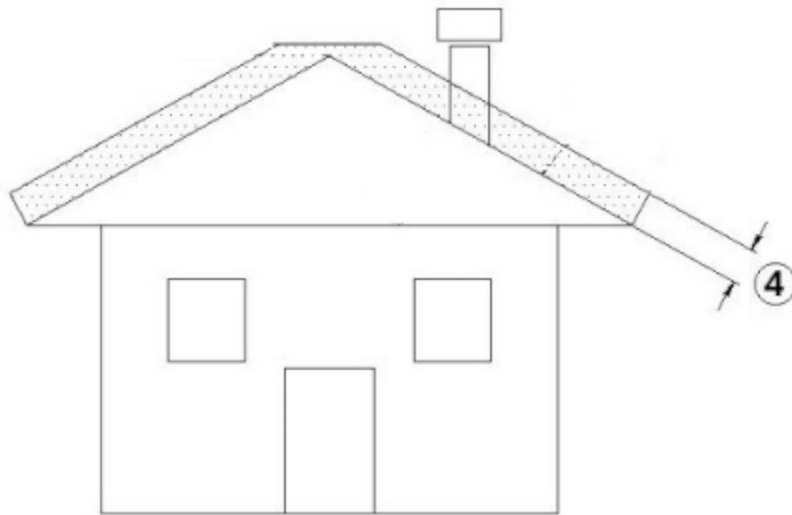

Fig. 10 - Zona de reflujo

3.6 SOMBRERETE DE LA CHIMENEA

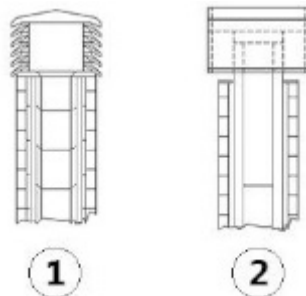

Fig. 11 - Extremos de chimenea antiviento

El sombrero o extremo de chimenea tiene una función importante para un buen funcionamiento del aparato calefactor, para una correcta elección del sombrero este debe cumplir los siguientes requisitos:

- AF. Tener una sección interna equivalente a aquella de la tubería de humos (no mas grande ni mas pequeña!!).
- AG. Tener una sección de salida no menor del doble de la sección interna de la tubería de humos.
- AH. Estar construido de modo que se impida la entrada en la tubería de lluvia, nieve o cualquier cuerpo extraño.
- AI. Estar posicionado de modo que garantice una adecuada dispersión del humo y salir fuera de la zona de reflujo para evitar contra-presiones.
- AJ. Está terminantemente prohibido utilizar una red o malla anti pájaros en la extremidad del tubo de descarga puesto que podría provocar un funcionamiento anómalo de la estufa.
- AK. Controlar rigurosamente que haya sido instalada una cumbrera o sombrero anti viento **Fig. 11** según las normas vigentes. Del terminal, cumbrera o sombrero adecuado dependerá en gran medida la correcta evacuación de los humos y previene muchos problemas de instalación.

3.7 MANUTENCIÓN

- Los conductos de evacuación de humos (conducto de humos + conducto de humos + sombrerete de la chimenea) deben ser siempre limpiados, deshollinados y revisados por un deshollinador experto, de conformidad con la normativa local, con las indicaciones del fabricante de la chimenea y con las directivas de su compañía de seguros. .
- En caso de duda, aplique siempre la normativa más restrictiva.
- Haga que un deshollinador experimentado revise y limpie la chimenea y el deshollinador al menos una vez al año. El deshollinador debe emitir una declaración escrita de que el sistema es seguro.
- La falta de limpieza pone en peligro la seguridad.

4 AIRE DE COMBUSTIÓN

4.1 TOMA DE AIRE

Es obligatorio disponer de una toma de aire externa adecuada que permita la aportación de aire comburente necesaria para el funcionamiento correcto del aparato. El aporte del aire entre el exterior y el local de instalación puede producirse con una toma del aire libre, o bien, canalizando el aire directamente al exterior (***)).

La toma de aire libre debe:

- realizarse a una altura cercana al suelo en cualquier caso, no superior a la altura del aparato;
- estar protegida siempre con una rejilla externa y de forma que no se obstruya con ningún objeto;
- tener una superficie libre total mínima de 80 cm² (al neto de la rejilla);

La presencia de otros dispositivos aspirantes en el mismo local o en habitaciones comunicantes de la misma unidad de vivienda (por ejemplo: vmc, ventilador eléctrico para la extracción del aire viciado, campana de cocina, otras estufas, etc.) puede poner en depresión el ambiente. En ese caso, excluyendo las instalaciones estancas, es necesario comprobar que, con todos los equipos encendidos, el local de instalación no se ponga en depresión con más de 4 Pa con respecto al exterior. Si es necesario, aumente la sección de entrada de la toma de aire.

Se puede canalizar al exterior el aire necesario para la combustión, conectando la toma de aire exterior directamente a la entrada del aire comburente, que normalmente está situada en la parte trasera del aparato.

La toma de aire exterior canalizada debe:

- realizarse a una cota cercana al suelo y nunca superior a la altura del aparato
- protegerse con una rejilla que garantice una superficie neta igual a la sección del conducto de canalización y realizarse de tal forma que no pueda ser obstruida por ningún objeto.
- La toma de aire puede realizarse directamente en una pared del local de instalación que se comuniquen con el exterior, o bien indirectamente en los locales contiguos y comunicados de forma permanente con el de instalación, de acuerdo con cuanto establecen las normativas vigentes.

El conducto de canalización debe tener las siguientes dimensiones (cada curva de 90° equivale a un metro lineal):

*(***) En caso de canalización del aire comburente en productos no estancos, compruebe siempre que el local de instalación no se ponga en depresión con más de 4 Pa con respecto al exterior, de lo contrario, prepare una toma de aire adicional en el ambiente.*

Por debajo de 15 kW:

Diámetro del conducto de aire	Longitud máxima (conducto liso)	Longitud máxima (conducto corrugado)
50 mm	2 m	1 m
60 mm	3 m	2 m
80 mm	7 m	4 m
100 mm	12 m	9 m

Por encima de 15 kW:

Diámetro del conducto de aire	Longitud máxima (conducto liso)	Longitud máxima (conducto corrugado)
50 mm	-	-
60 mm	1 m	-
80 mm	3 m	1 m
100 mm	7 m	4 m

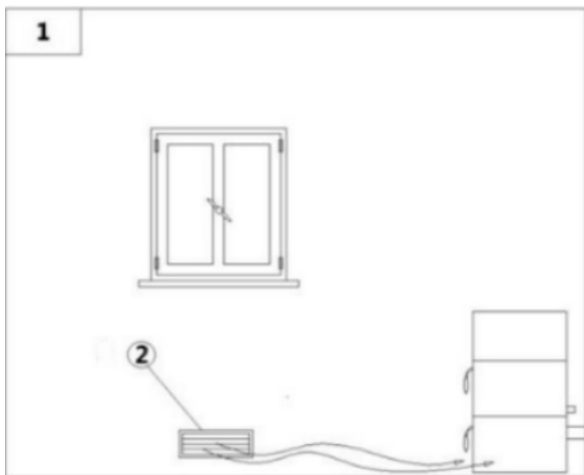

Fig. 12 - Afluencia del aire directa

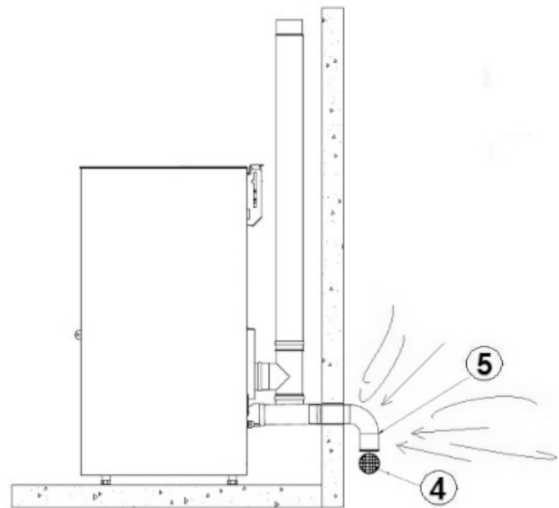

Fig. 13 - Toma de aire en caso de instalación estanca

LEYENDA	Fig. 12 Fig. 13
1	Lugar a ventilar
2	Toma de aire externa
4	Rejilla de protección
5	La entrada a la curva se gira hacia abajo

4.2 TOMA DE AIRE COMBURENTE EN CASO DE INSTALACIÓN ESTANCA

Procedimiento de conexión a la estufa en cámara estanca con sistema concéntrico:



Fig. 14 - Fase 1

- Conectar el tubo de toma del aire al tubo del aire comburente de la estufa y apretar todo con una abrazadera (véase **Fig. 14**).

5 EJEMPLOS DE INSTALACIÓN (DIÁMETROS Y LONGITUDES QUE SE DEBEN CALCULAR)

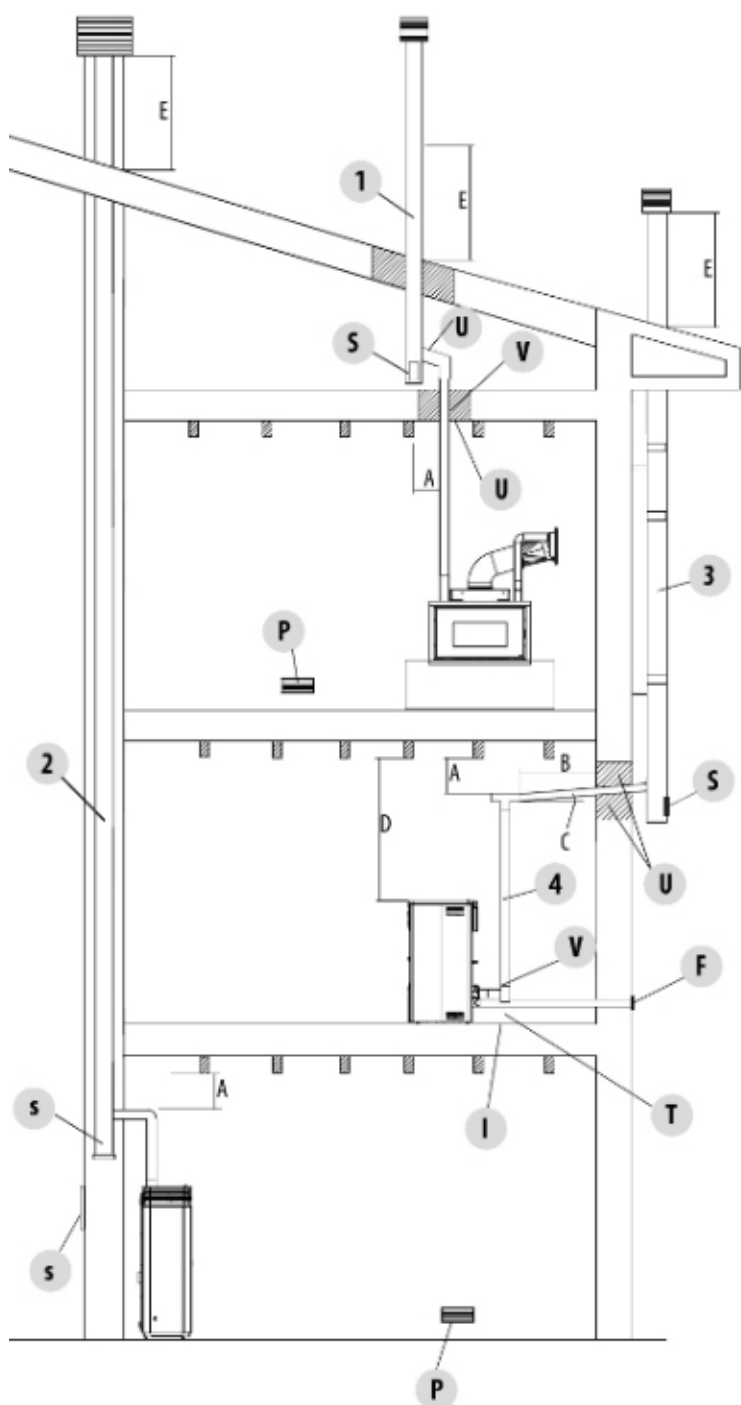

Fig. 15 - Sistema de evacuación de humos

1. Instalación de un conducto de evacuación de humos con orificio para el paso del tubo aumentado con: un mínimo de 100 mm alrededor del tubo, si está en contacto con partes no inflamables como cemento, ladrillos, etc., o bien, un mínimo de 300 mm alrededor del tubo (o según se indica en los datos de la placa), si está en contacto con partes inflamables como madera, etc. En ambos casos, es conveniente colocar un aislante adecuado entre el conducto de evacuación de humos y el forjado. Le recomendamos comprobar y respetar los datos de la placa del conducto de evacuación de humos y, en particular, las distancias de seguridad con respecto a los materiales combustibles. Las reglas mencionadas anteriormente también son válidas para orificios realizados en paredes.
2. Conducto de evacuación de humos viejo, entubado con una compuerta exterior para permitir la limpieza de la chimenea.
3. Conducto de evacuación de humos exterior realizado exclusivamente con tubos de acero inoxidable aislados, es decir, con doble pared: todo ello deberá estar perfectamente fijado a la pared. Con sombrero de chimenea antiviento.

4. Sistema de canalización mediante empalmes en T que facilita la limpieza sin tener que desmontar los tubos.

LEYENDA	Fig. 15
U	Aislante
V	Eventual aumento de diámetro
I	Tapón de inspección
S	Compuerta de inspección
P	Toma de aire
T	Empalme en t con tapón de inspección
A	Distancia del material combustible (placa del canal de humos)
B	Máximo 4 m
C	Mínimo 3° inclinación
D	Distancia de material combustible (placa del aparato)
E	Zona de reflujos
F	Canalización de aire



Las indicaciones incluidas en este capítulo se refieren explícitamente a la normativa italiana de instalación UNI 10683. En cualquier caso, respete siempre las normativas vigentes en el país de instalación.

6 MONTAJE

6.1 PREMISA

La instalación de la instalación térmica (generador + aporte de aire comburente + sistema de evacuación de los productos de la combustión + eventual instalación hidráulica/aeráulica) debe efectuarse cumpliendo con las leyes y normas vigentes (*) y debe ser ejecutada por un técnico habilitado, que deberá entregar una declaración de conformidad del sistema al responsable de la instalación y que se asumirá toda la responsabilidad relativa a la instalación final y al consiguiente buen funcionamiento del producto.

La empresa fabricante declina toda responsabilidad en caso de instalaciones no conformes a las leyes vigentes y uso inadecuado del aparato.

En especial, deberá asegurarse de que:

- El ambiente sea idóneo a la instalación del aparato (capacidad de carga del suelo, presencia o posibilidad de realizar una instalación eléctrica/hidráulica/aeráulica adecuada cuando esté previsto, volumetría compatible con las características del aparato, etc.)
- El equipo esté conectado a un sistema de evacuación de los humos dimensionado correctamente según la EN 13384-1, que sea resistente al fuego del hollín y que respete las distancias exigidas para los materiales combustibles, que figura en los datos de la placa.
- Haya un aporte adecuado de aire comburente al servicio del aparato.
- Otros equipos de combustión o dispositivos de aspiración instalados no pongan en depresión el local donde está instalado el producto, con más de 4 Pa con respecto al exterior (solo para instalaciones estancas se permite un máximo de 15 Pa de depresión ambiente).

(*) La norma nacional de referencia para la instalación de los equipos domésticos es la UNI 10683 (IT) - DTU NF 24.1 (FR) - DIN 18896 (DE) - NBN B 61-002 (BE) - Real Decreto 1027/2007 (ES) - Paesi Bassi (NL) Bouwbesluit - Danmark (DK) BEK n° 541 del 27/04/2020.

Se exige respetar las distancias de seguridad del equipo con respecto a los materiales combustibles, para evitar graves daños a la salud de las personas y a la integridad de la vivienda.

La instalación del aparato debe garantizar un fácil acceso para el mantenimiento del mismo, de los canales de humos y de la chimenea.

Mantenga siempre una distancia y una protección adecuadas a fin de evitar que el producto entre en contacto con el agua.

Se prohíbe la instalación de la estufa en locales con peligro de incendio.

Excepto en las instalaciones estancas, además queda prohibido que existan en el mismo local o en locales anexos, aparatos con combustible líquido que funcionan sin interrupción o de forma discontinua, que toman el aire comburente del local en el que están instalados, o aparatos a gas de tipo B, destinados a calentar con o sin producción de agua caliente sanitaria.



Por instalación estanca se entiende que el producto está certificado como estanco y que su instalación (canalización de aire comburente y conexión a la chimenea) se realiza con sistema hermético respetando el ambiente de instalación.

Una instalación estanca no consume el oxígeno de la habitación, ya que recoge todo el aire del ambiente exterior (si está debidamente canalizado) y permite instalar el producto en el interior de todas las casas que requieren un elevado grado de aislamiento, como las “casas pasivas” o “de alta eficiencia energética”. Gracias a esta tecnología, no existe ningún riesgo de emisiones de humo en la habitación y no son necesarias las tomas de aire libres ni consiguientemente las rejillas de ventilación.

Como consecuencia, no habrá más flujos de aire frío en la habitación, haciéndola más confortable y aumentando la eficiencia general de la instalación. La estufa estanca en una instalación estanca es compatible con la presencia de ventilación forzada o con locales que pueden entrar en depresión con respecto al exterior.

6.2 DISTANCIAS MÍNIMAS

Respete las distancias de objetos inflamables (sofás, muebles, revestimientos de madera, etc.) tal como se especifica en el esquema de abajo. En caso de presencia de objetos que se consideren especialmente sensibles al calor, como muebles, cortinas, sofás, aumente la distancia de estos con respecto a la estufa de forma preventiva, para evitar posibles deterioros debidos al calor que produce.

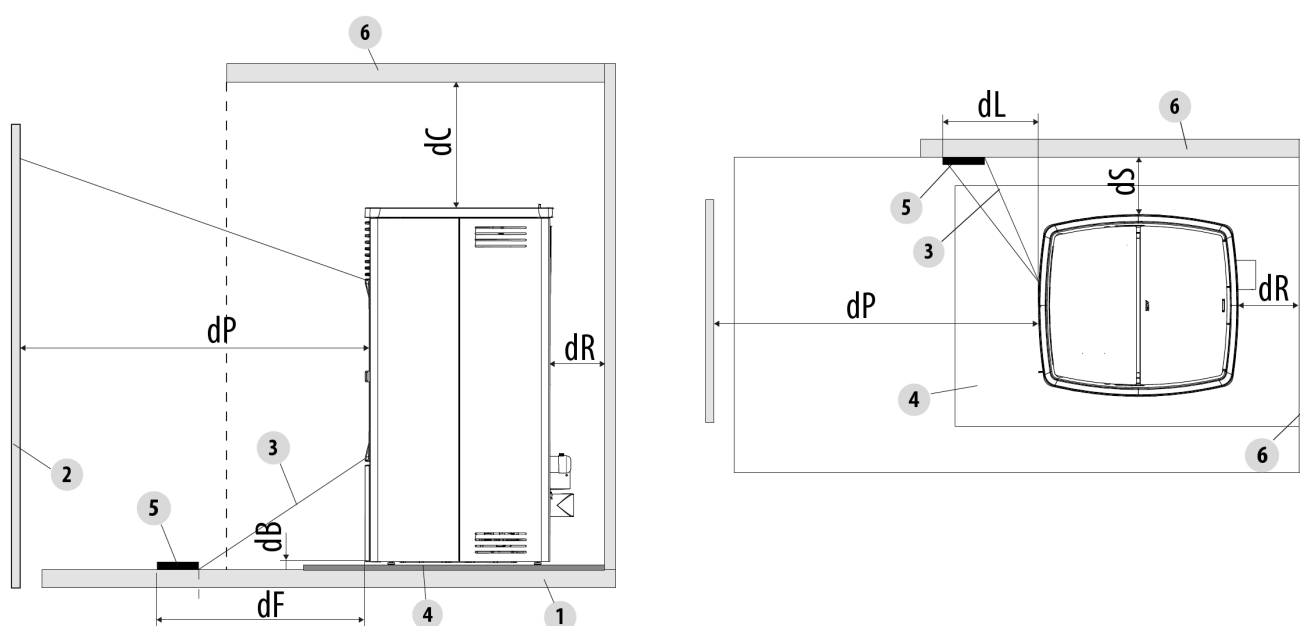

Fig. 16 - Distancias de seguridad con respecto a material combustible (mm)

LEGENDA	Fig. 16
<i>dR (distancia de parte posterior)</i>	200 mm
<i>dS (distancia lateral)</i>	300 mm
<i>dB (distancia inferior)</i>	0 mm
<i>dC (distancia superior)</i>	750 mm
<i>dP (irradiación frontal)</i>	1000 mm
<i>dF (irradiación al suelo)</i>	1000 mm
<i>dL (irradiación lateral)</i>	1000 mm
1	SUELO
2	MATERIAL COMBUSTIBLE FRONTAL
3	ZONA SOMETIDA A IRRADIACIÓN
4	SUPERFICIE PROTEGE-SUELO
5	SUPERFICIE IRRADIADA QUE SE DEBE PROTEGER
6	SUPERFICIE COMBUSTIBLE POSTERIOR/ LATERAL/SUPERIOR

Si el suelo es de material combustible, utilice una protección de material incombustible (acero, cristal...) que proteja también la parte delantera contra las posibles caídas de combustibles durante las operaciones de limpieza.



En presencia de suelo de material combustible monte siempre una superficie protege-suelo.

Instale la estufa separada de eventuales paredes o superficies no combustibles, respetando una circulación de aire mínima de **200 mm** (posterior) y **300 mm** (lateral) que permita una eficaz aireación del aparato y una buena distribución del calor en el ambiente.

Garantice siempre una distancia adecuada para que se pueda acceder fácilmente durante la limpieza y el mantenimiento extraordinario. Si no es posible, debe permitirse que haya una distancia con respecto a las paredes o a obstáculos adyacentes al producto. Esta operación (*) debe realizarla un técnico habilitado para desconectar los conductos de evacuación de los productos de la combustión y su restablecimiento posterior.

Para los generadores conectados a la instalación hidráulica debe prepararse una conexión entre la instalación en sí y el producto, que permita que en la fase de mantenimiento extraordinario efectuado por un técnico habilitado, sea posible desplazar el generador de 50 cm con respecto a la pared, por lo menos, sin vaciar la instalación (por ejemplo, usando una doble compuerta de corte o una conexión flexible adecuada).

(*) La norma nacional de referencia para la instalación de los equipos domésticos es la UNI 10683 (IT) - DTU NF 24.1 (FR) - DIN 18896 (DE) - NBN B 61-002 (BE) - Real Decreto 1027/2007 (ES)

Paesi Bassi (NL) Bouwbesluit - Danmark (DK) BEK n° 541 del 27/04/2020.

6.3 SITIO OCUPADO

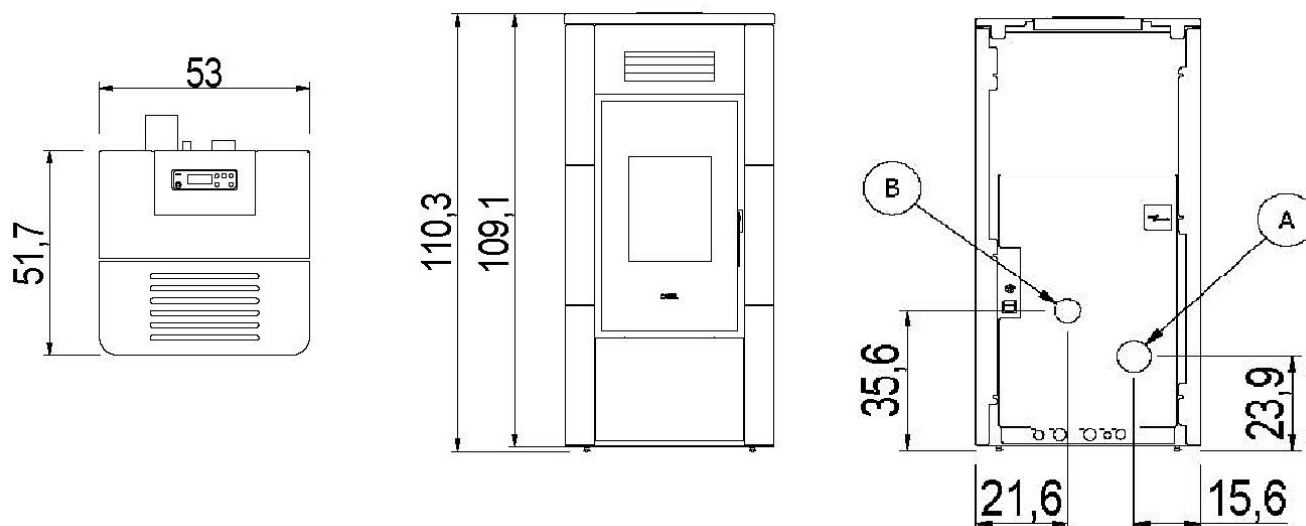

Fig. 17 - RIVER IDROTECH 18 - 24 - 24 H20

LEYENDA Fig. 17

A	Salida de humos d.8 cm
B	Toma de aire comburente d.5 cm

6.4 DESMONTAJE/MONTAJE DE LA PUERTA HOGAR

Para algunas operaciones (por ejemplo: montaje de las paredes laterales y limpieza) hay que desmontar la puerta hogar. Para desmontar la puerta, proceda de la manera siguiente:

- Abra la puerta.
- Desatornille los tornillos de la bisagra superior (véase **Fig. 18**).
- Retire la bisagra, pero mantenga la puerta en su lugar (véase **Fig. 19**).
- Levante la puerta y desengánchela de la bisagra inferior.
- Para el montaje, realice las operaciones anteriores en orden inverso.



Fig. 18 - Extracción de los tornillos



Fig. 19 - Retire la bisagra

6.5 MONTAJE DEL MARCO DE METAL RIVER- IDROTECH 18 - 24 - 24 H₂O

Para el montaje del marco, proceda de la manera siguiente:

- Retire el panel superior **Fig. 20**.



Fig. 20 - Retire el panel



Fig. 21 - Enganche el marco a la estufa en los encastres



Fig. 22 - 1.er encastre



Fig. 23 - 2.er encastre

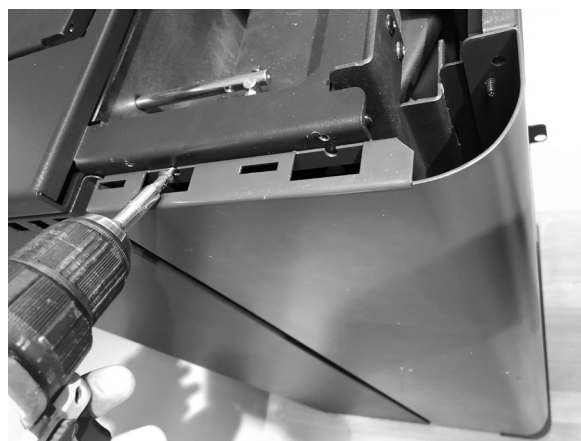

Fig. 24 - Fije el marco

6.6 MONTAJE DEL REVESTIMIENTO SUPERIOR Y DE LA PUERTA INFERIOR

Para el montaje del revestimiento, proceda de la manera siguiente:

Coloque la parte superior sobre la estufa (si es de mayólica).

Enganche la parte superior en los encastres correspondientes (si es de metal).



Fig. 25 - Colocación de la parte superior

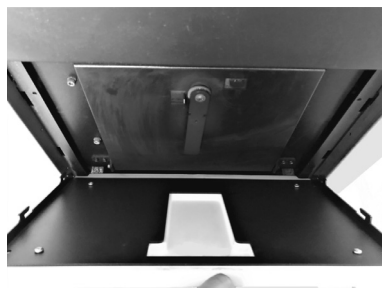

Fig. 26 - Fijación del panel

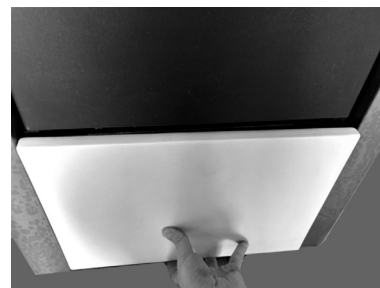

Fig. 27 - Fijación del panel

6.7 MONTAJE DEL MARCO RIVER- IDROTECH 18 - 24 - 24 H₂O

Para el montaje del marco, proceda de la manera siguiente:



Fig. 28 - Montaje de las mayólicas



Fig. 29 - Encastre inferior



Fig. 30 - Enganche el panel



Fig. 31 - Fijación al panel

6.8 CONEXIÓN ELÉCTRICA



Importante: el aparato tiene que ser instalado por un técnico especializado!

- La conexión eléctrica se realiza por medio de un cable con enchufe en una toma de corriente adaptada a la carga y la tensión específica de cada modelo tal y como se especifica en la tabla de datos técnicos (véase **CARACTERÍSTICAS a pag. 45**).
- El enchufe tiene que ser accesible cuando el aparato es instalado.
- Asegurarse además de que la red eléctrica disponga de una toma a tierra eficiente: si no existe o es deficiente hay que prever su realización de conformidad con la norma.
- Conectar el cable de alimentación primero en la parte posterior de la estufa (véase **Fig. 32** y **Fig. 33**) y después en una toma de corriente en la pared.



Fig. 32 - Toma de corriente con interruptor general



Fig. 33 - Enchufe conectado

- No utilizar prolongadores.
- Si el cable de alimentación se encuentra dañado tiene que ser sustituido por un técnico especializado.
- Cuando la estufa no está encendida, desenchufarla.
- Una conexión eléctrica a un SAI/ACUMULADOR/ESTABILIZADOR ha de garantizar una tensión mínima de 210 V sin cambios de tensión. Teniendo en cuenta la variedad de SAI presentes en el mercado por lo que se refiere a tamaño y calidad de fabricación, no podemos proporcionar una garantía de funcionamiento una vez conectada la estufa a estos dispositivos.

6.9 CALIBRACIÓN DE LA ESTUFA Y MEDICIÓN DE LA DEPRESIÓN

Esta estufa lleva un punto de detección situado en el depósito para poder medir la depresión de la cámara de combustión y comprobar el funcionamiento correcto.

Para realizar esta operación haga lo siguiente:

- Conecte un presostato digital con un tubo, para detectar la depresión (véase)
- Cargue el tornillo alimentador con la función específica.
- Encienda la estufa y programe «Set Llama» a la potencia 1 (el encendido de la estufa dura de 8 a 10 minutos para garantizar un tiro mínimo).
- Compare los valores leídos con los de la tabla.
- Cambie la potencia cada 10 minutos y espere a que se estabilice.
- Entre en el menú de usuario y modifique los parámetros si es necesario.



Fig. 34 - Extracción del tapón



Fig. 35 - Conexión del presostato digital

DATO	P1	P2	P3	P4	P5
Depresión - temperatura de la estufa IDRO 18 kW	20 Pa - 125 °C	30 Pa - 150 °C	42 Pa - 178 °C	54 Pa - 200 °C	65 Pa - 230 °C
Depresión - temperatura de la estufa IDRO 24 kW	20 Pa - 125 °C	35 Pa - 160 °C	45 Pa - 190 °C	60 Pa - 220 °C	75 Pa - 250 °C
Depresión - temperatura de la estufa IDRO 24H20 kW	20 Pa - 125 °C	35 Pa - 160 °C	45 Pa - 190 °C	60 Pa - 220 °C	75 Pa - 250 °C

NOTA: para una buena combustión los valores de depresión debe encontrarse entre ± 5 Pa y los valores de temperatura entre $\pm 10^\circ\text{C}$.

7 CONEXIÓN HIDRÁULICA

7.1 CONEXIÓN DE LA INSTALACIÓN HIDRÁULICA



¡IMPORTANTE!

La conexión de la estufa a la instalación hidráulica debe ser realizada **EXCLUSIVAMENTE** por personal especializado que pueda hacer la instalación correctamente y que respete las disposiciones vigentes en el País de instalación.

El fabricante declina toda responsabilidad por daños a personas y cosas, en caso de que no funcione, o si no se respeta la advertencia indicada anteriormente.



¡IMPORTANTE!

SE ACONSEJA FUERTEMENTE LAVAR TODA LA INSTALACIÓN ANTES DE CONECTAR LA ESTUFA, CON EL FIN DE ELIMINAR LOS RESIDUOS Y LOS DEPÓSITOS.

Instale siempre antes de la estufa unas compuertas de corte con el fin de aislar la misma de la instalación hídrica si fuera necesario moverla o desplazarla, para realizar el mantenimiento ordinario y/o extraordinario. Conecte la estufa utilizando tuberías flexibles para no vincular excesivamente la estufa a la instalación y para permitir ligeros desplazamientos.

La válvula de descarga de presión se debe siempre conectar a un tubo de descarga del agua. El tubo debe ser idóneo para soportar la alta temperatura y presión del agua.

7.2 ESQUEMA DE CONEXIÓN RIVER - IDROTECH 18 - 24 (SIN ACS)

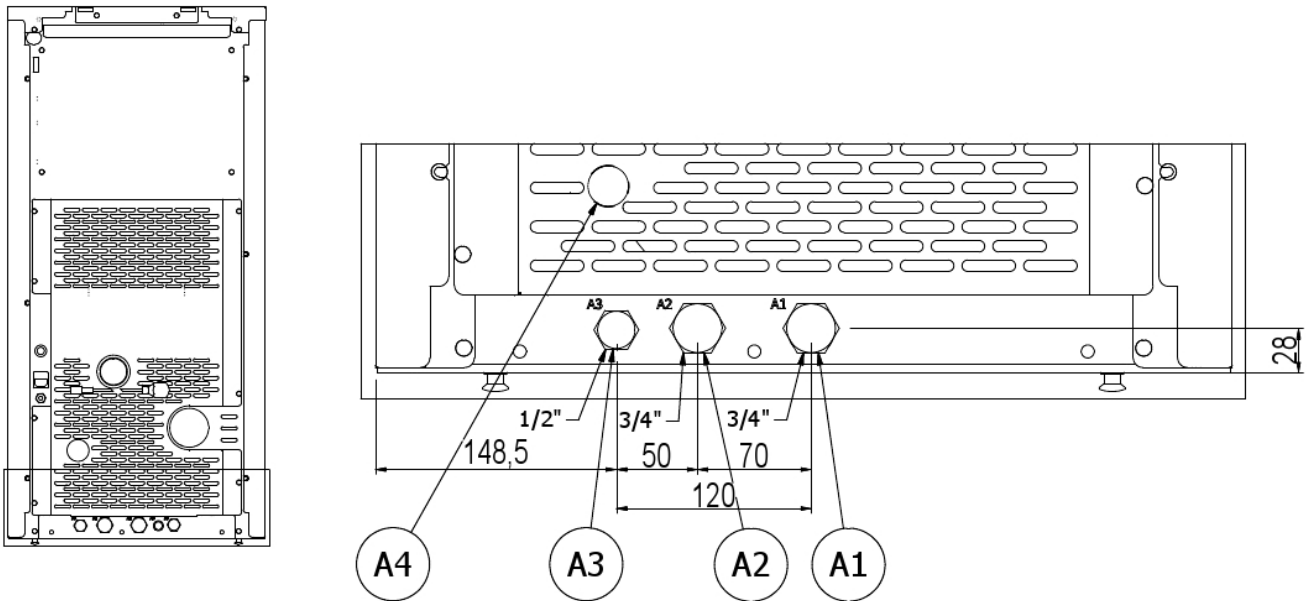

Fig. 36 - Esquema de conexión (sin ACS)

LEYENDA	Fig. 36
A1	Impulsión del agua de calefacción 3/4" M
A2	Retorno del agua de calefacción 3/4" M
A3	Carga de la instalación
A4	Descarga de la instalación
B=150 - C=260	RIVER-IDROTECH

7.3 ESQUEMA DE CONEXIÓN IDROTECH 24 H₂O CON ACS

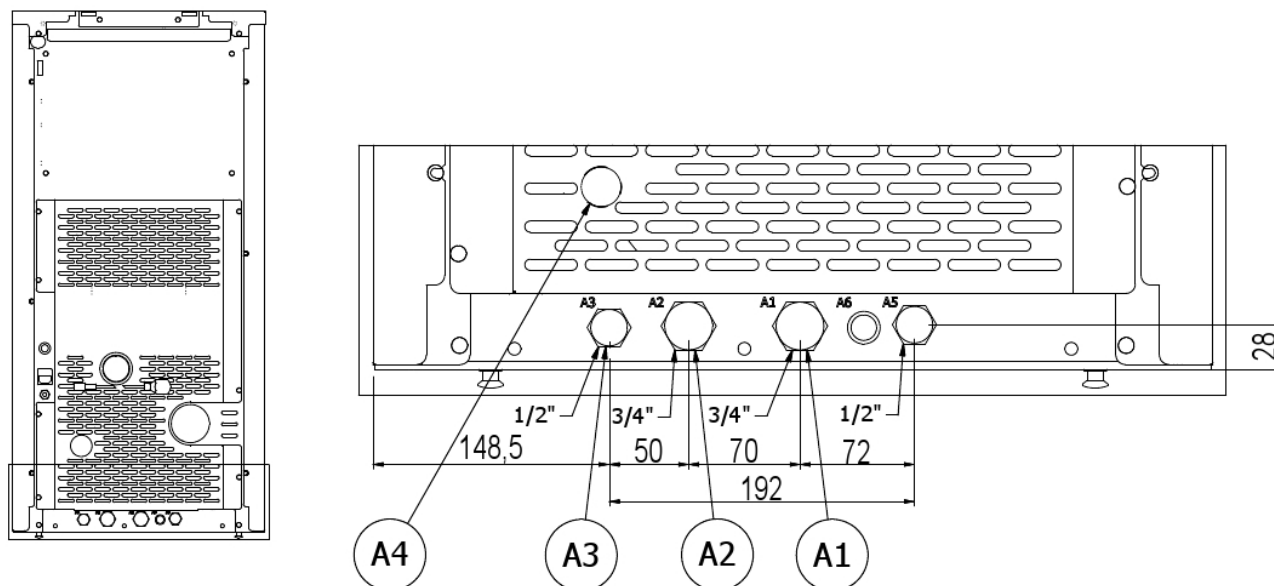

Fig. 37 - Esquema de conexión con ACS

LEYENDA Fig. 37

A1	Impulsión del agua de calefacción 3/4" M
A2	Retorno del agua de calefacción 3/4" M
A3	Carga de la instalación / entrada de agua sanitaria
A4	Descarga de la instalación
A5	Salida sanitaria

7.4 VÁLVULA DE DESCARGA 3 BARES

En la parte trasera de la estufa, debajo de la bomba, se encuentra la válvula de seguridad inspeccionable. ES OBLIGATORIO conectar a la descarga de seguridad un tubo de goma que resista a una temperatura de 110 °C (no suministrado) y conducido al exterior para una posible salida de agua.



El fabricante del aparato no se hace responsable por eventuales inundaciones causadas por la intervención de las válvulas de seguridad en el caso en que el tubo no se haya empalmado correctamente en el exterior del producto y a un sistema de recogida y evacuación correctos.

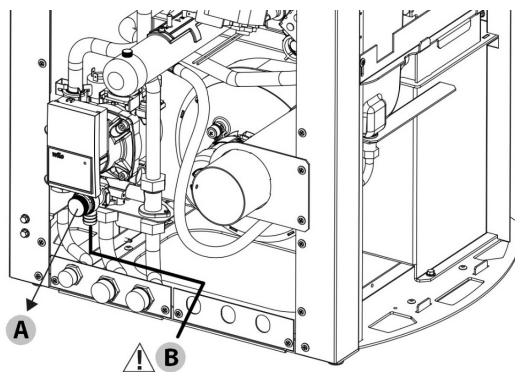

Fig. 38 - Válvula de descarga

LEYENDA Fig. 38

A	Válvula de seguridad 3 bares CE PN10, TMAX 110 °C
B	ATENCIÓN: ¡110 °C!

7.5 LAVADO DE LA INSTALACIÓN

Es obligatorio que las conexiones se puedan desconectar fácilmente por medio de bocas con racores giratorios. Monte compuertas adecuadas de corte en las tuberías de la instalación de calefacción. Es obligatorio montar la válvula de seguridad en la instalación.

Para proteger la instalación térmica de la corrosión, incrustaciones o depósitos perjudiciales, tiene la máxima importancia, antes de instalar el aparato, lavar la instalación de acuerdo con la norma UNI 8065 (tratamiento de las aguas de las instalaciones térmicas para uso civil), utilizando productos apropiados.

Se aconseja el uso del producto FERNOX PROTECTOR F1 (disponible en nuestros centros autorizados) que protege a largo plazo las instalaciones de calefacción contra la corrosión y la formación de cal. El producto previene asimismo la corrosión de todos los materiales presentes en estas instalaciones tales como: metales ferrosos, cobre y aleaciones de cobre y aluminio. Previene también el ruido de la caldera. Para el uso, le recomendamos consultar las instrucciones facilitadas con el producto y dirigirse a un técnico cualificado. Asimismo le aconsejamos el uso de FERNOX CLEANER F3 y SIGILLA PERDITE F4 (SELLADOR DE FUGAS) disponibles en nuestros centros autorizados.

FERNOX F3 es un producto neutro para la limpieza rápida y eficaz de las instalaciones de calefacción. Ha sido proyectado para eliminar todos los residuos e incrustaciones formados en las instalaciones existentes y de cualquier antigüedad. De esta forma, restablece la eficiencia del calor y elimina o reduce el ruido de la caldera.

FERNOX F4 está indicado para sellar las microfisuras responsables de pérdidas pequeñas e inaccesibles en cualquier tipo de instalación de calefacción.

7.6 LLENADO DE LA INSTALACIÓN

Para realizar el llenado de la instalación, la estufa se puede equipar con un terminal (opcional) con válvula sin retorno (D), para la carga manual de la instalación de calefacción (si no cuenta con el opcional se utilizará el grifo de carga preparado en la caldera principal). Durante dicha operación la purga del aire eventualmente presente en la instalación está garantizada por el respiradero automático situado bajo la parte superior.

Para permitir que la válvula purgue se aconseja aflojar de una vuelta el tapón gris y dejar bloqueado el tapón rojo (consulte la figura). La presión de carga de la instalación **EN FRÍO** debe ser de **1 bar**. Si durante el funcionamiento la presión de la instalación bajara (a causa de la evaporación de los gases disueltos en el agua) a valores inferiores al mínimo indicado arriba, el Usuario tendrá que, mediante el grifo de carga, llevarla al valor inicial.

Para un funcionamiento correcto de la estufa **EN CALIENTE**, la presión en la caldera debe ser de **1.5 bares**.

Para monitorizar la presión de la instalación, el terminal (opcional), cuenta con un manómetro (M).

Al final de la operación de llenado vuelva a cerrar siempre el grifo.



Instale en el equipo una válvula de seguridad de 2 bar conectada a una descarga controlable.



Es normal oír ruidos y gorgoteos hasta que no se haya eliminado todo el aire en la instalación.

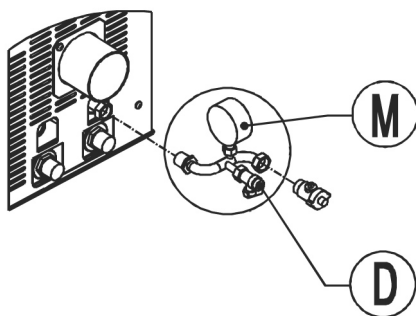

Fig. 39 - Terminal con grifo de carga (D) y manómetro (M)

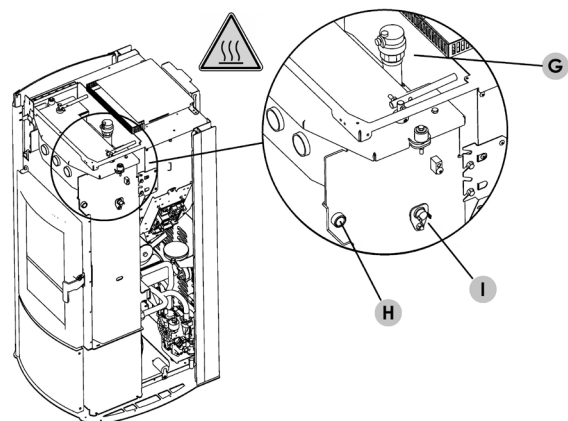

Fig. 40 - Válvula de purga manual (situada debajo de la parte superior) (Idro Prince³ 16-23-23 H2O, Aquos³ 16-23-23 H2O, Idron 16-22 Airtight, Hidrofire 22.8)

SET	VALORES
H	Sonda de temperatura del agua
I	Sonda de temperatura de los humos
G	Válvula de purga del aire

7.7 CARACTERÍSTICAS DEL AGUA

Las características del agua de llenado de la instalación, son muy importantes para evitar los depósitos de sales minerales y las incrustaciones en las tuberías, dentro de la caldera y en los intercambiadores.

Por lo tanto le ACONSEJAMOS SE DIRIJA A SU FONTANERO DE CONFIANZA PARA:



Saber la dureza del agua en circulación en la instalación para evitar posibles problemas de incrustaciones y de cal sobretodo en el intercambiador de agua sanitaria. (> 25° Franceses).

Instalación de un desconcentrador de aguas (se la dureza del agua es > de 25° Franceses).

Llene la instalación con agua tratada (desmineralizada).

Equipado con circuito anticondensación por si es necesario.

Montaje de los amortiguadores hidráulicos para evitar los "golpes de ariete" a lo largo de los racores y de las tuberías.

Para quien posee una instalación muy amplia (con grandes contenedores de agua) o que necesita de reintegros frecuentes en la instalación, debe instalar suavizadores de agua.



Es conveniente recordar que las incrustaciones disminuyen de forma drástica las prestaciones debido a su bajo poder de conductividad térmica.

7.8 CONFIGURACIÓN INSTALACIÓN

En el momento de la instalación, el producto debe configurarse en función del tipo de instalación, seleccionando el parámetro correspondiente en el menú "CONFIGURACIONES".

Las configuraciones posibles son 5, como se describe a continuación:

CONFIGURACIÓN	DESCRIPCIÓN
1	Gestión de la temperatura ambiente mediante la sonda montada en la estufa o activando el termostato ambiente externo.
2	2.1 Gestión de la temperatura ambiente mediante la sonda montada en la estufa o activando el termostato ambiente externo; producción ACS instantánea con intercambiador de placas INTEGRADO.
	2.2 Gestión de la temperatura ambiente mediante la sonda montada en la estufa o activando el termostato ambiente externo; producción de ACS por hervidor o acumulador con termostato EXTERNO CONECTADO A LA TARJETA ELECTRÓNICA (opcionales). DESCONECTE LA VÁLVULA DE 3 VÍAS Y EL INTERRUPTOR DE FLUJO INTERNOS
3	Gestión de la temperatura ambiente mediante la sonda montada en la estufa o activando el termostato ambiente externo; producción de ACS por hervidor O ACUMULADOR, con sonda ntc, CONECTADO A LA TARJETA ELECTRÓNICA (10 kΩ B3435). DESCONECTE LA VÁLVULA DE 3 VÍAS Y EL INTERRUPTOR DE FLUJO INTERNOS
4	Gestión del Puffer externo controlado mediante termostato CONECTADO A LA TARJETA ELECTRÓNICA.
5	Gestión del Puffer externo controlado mediante sonda ntc CONECTADO A LA TARJETA ELECTRÓNICA (10 kΩ B3435).
1-2-3-4-5	Ejemplo de conexión con Caldera auxiliar (de pared) de GAS

Después de las explicaciones del capítulo anterior, se indican a continuación las distintas configuraciones de la instalación para que sea más fácil reconocer la instalación en la que se está instalando la caldera y evitar una elección incorrecta. Se indica para cada configuración cuáles son los parámetros que se activan, se desactivan o se bloquean automáticamente.

7.9 CONFIGURACIÓN 1

7.9.1 Instalación con: estufa de pellet directa y sonda ambiente o termostato externo ** (opcional)



Todas las actividades relacionadas con las conexiones eléctricas en la tarjeta electrónica deben ser realizadas por personal autorizado.



** Si se utiliza un termostato externo, active la función "TERMOSTATO EXT" en el panel de mandos y conéctelo directamente a la tarjeta electrónica (véase instalación eléctrica más abajo).

Set de configuración

SET	VALORES
TEMP. AMBIENTE	5 °C - 35 °C
TEMP. AGUA	30 °C - 80 °C

Parámetros por configurar

CONFIGURACIONES	VALORES
CONFIGURACIÓN	1

Esquema hidráulico

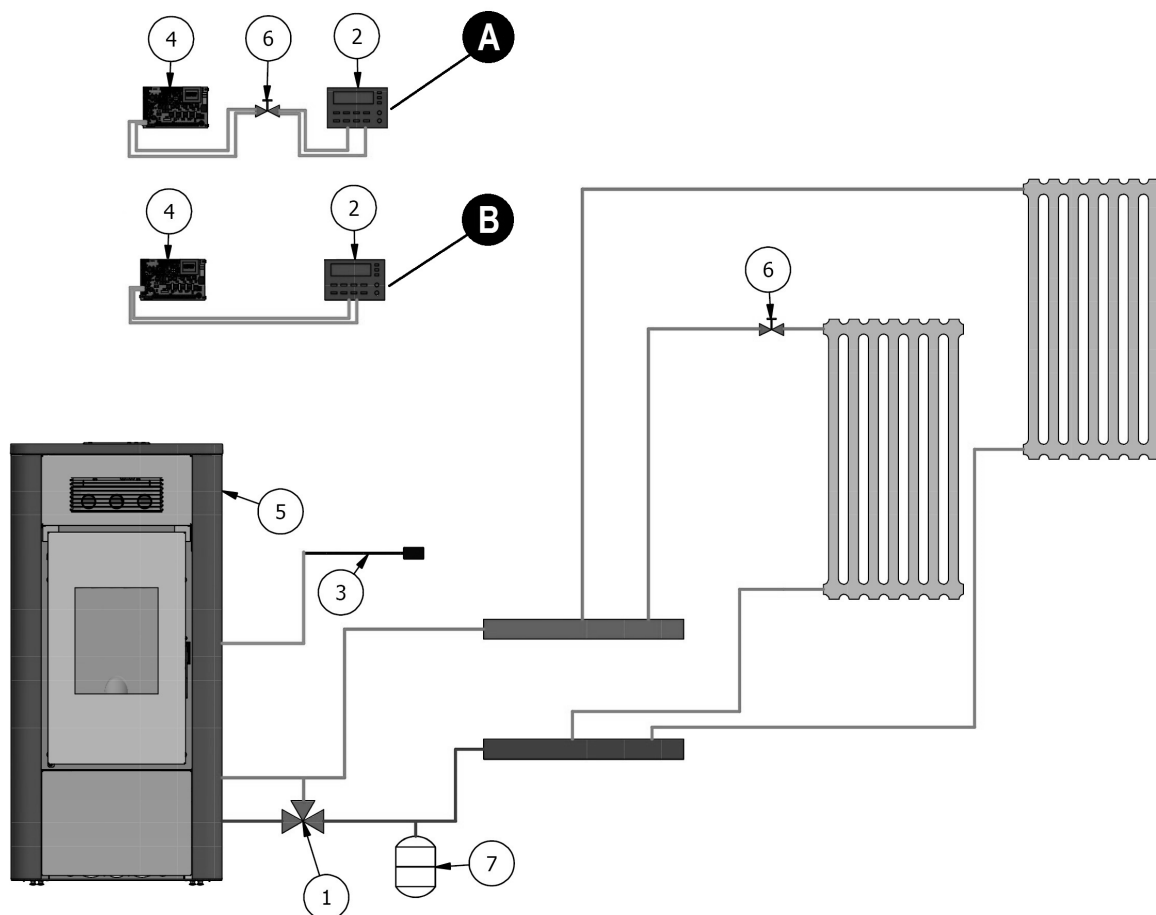

Fig. 41 - Configuración 1

LEYENDA Fig. 41

1	Válvula anticondensación
2	Termostato externo
3	Sonda ambiente

LEYENDA	Fig. 41
4	Tarjeta electrónica
5	Estufa
6	Válvula de zona
7	Vaso de expansión
A	Esquema de conexión eléctrica con termostato externo y válvula de zona (en caso de varias válvulas, conectar en paralelo)
B	Esquema de conexión eléctrica con termostato externo

7.10 CONFIGURACIÓN 2

7.10.1 Instalación con: estufa de pellet directa y sonda ambiente o termostato externo** (opcional) con producción ACS interna



Todas las actividades relacionadas con las conexiones eléctricas en la tarjeta electrónica deben ser realizadas por personal autorizado.



** Si se utiliza un termostato externo, active la función "TERMOSTATO EXT" en el panel de mandos y conéctelo directamente a la tarjeta electrónica (véase instalación eléctrica más abajo).

Set de configuración

SET	VALORES
TEMP. AMBIENTE	5 °C - 35 °C
TEMP. AGUA	30 °C - 80 °C
TEMP. AGUA ACS	75 °C
ESTACIÓN DEL AÑO	INVIERNO (verano activable)
AUTO ECO	OFF (con configuración invierno)
	ON (con configuración verano, no desactivable)

Parámetros por configurar

CONFIGURACIONES	VALORES
CONFIGURACIÓN	2

Esquema hidráulico

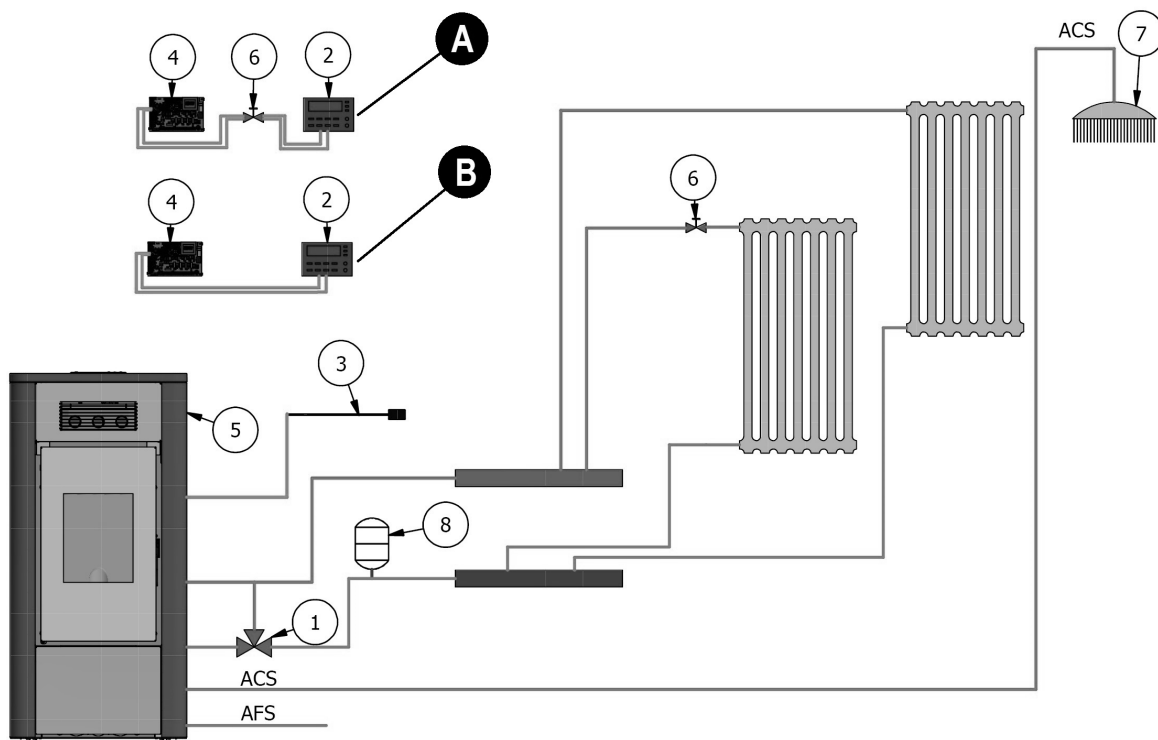

Fig. 42 - Configuración 2

LEYENDA	Fig. 42
1	Válvula anticondensación
2	Termostato externo
3	Sonda ambiente
4	Tarjeta electrónica
5	Estufa
6	Válvula de zona
7	ACS
8	Vaso de expansión
A	Esquema de conexión eléctrica con termostato externo y válvula de zona (en caso de varias válvulas, conectar en paralelo)
B	Esquema de conexión eléctrica con termostato externo

7.10.2 Instalación con: estufa de pellet directa y sonda ambiente o termostato externo** (opcional) con producción ACS externa controlada por un termostato externo (opcional)



Todas las actividades relacionadas con las conexiones eléctricas en la tarjeta electrónica deben ser realizadas por personal autorizado.



** Si se utiliza un termostato externo, active la función "TERMOSTATO EXT" en el panel de mandos y conéctelo directamente a la tarjeta electrónica (véase instalación eléctrica más abajo).

Set de configuración

SET	VALORES
TEMP. AMBIENTE	5 °C - 35 °C
TEMP. AGUA	30 °C - 80 °C
TEMP. AGUA ACS	75 °C
ESTACIÓN DEL AÑO	INVIERNO (verano activable)
AUTO ECO	OFF (con configuración invierno)
	ON (con configuración verano, no desactivable)

Parámetros por configurar

CONFIGURACIONES	VALORES
CONFIGURACIÓN	2

Esquema hidráulico

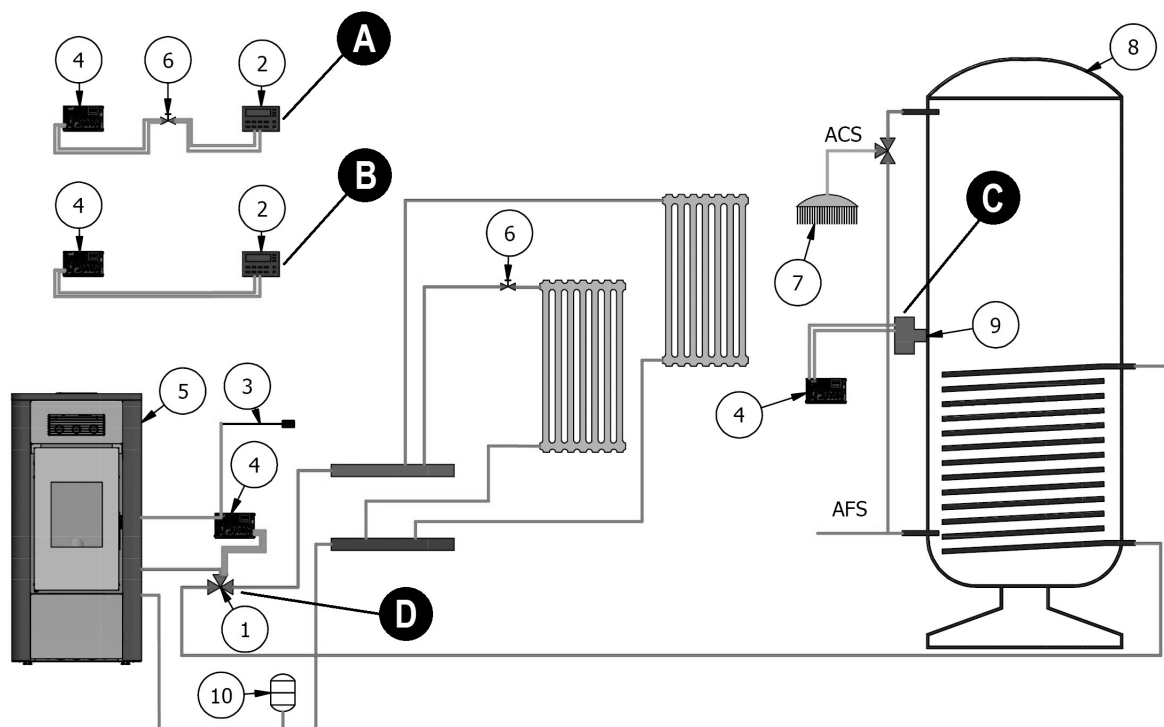

Fig. 43 - Configuración 2

LEYENDA Fig. 43

1	Válvula anticondensación
2	Termostato externo
3	Sonda ambiente
4	Tarjeta electrónica
5	Estufa
6	Válvula de zona
7	ACS
8	Calentador
9	Bulbo del termostato
10	Vaso de expansión
A	Esquema de conexión eléctrica con termostato externo y válvula de zona (en caso de varias válvulas, conectar en paralelo)
B	Esquema de conexión eléctrica con termostato externo
C	Termostato para conectar directamente a la tarjeta electrónica (ver instalación eléctrica)
D	Válvula de 3 vías para conectar directamente a la tarjeta electrónica (ver instalación eléctrica)



Desconecte cualquier válvula de tres vías y flujostato internos de la estufa si está equipado con kit ACS.

7.11 CONFIGURACIÓN 3

7.11.1 Instalación con: estufa de pellet directa y sonda ambiente o termostato externo** (opcional) con producción ACS externa controlada por una sonda de temperatura (opcional)



Todas las actividades relacionadas con las conexiones eléctricas en la tarjeta electrónica deben ser realizadas por personal autorizado.



** Si se utiliza un termostato externo, active la función "TERMOSTATO EXT" en el panel de mandos y conéctelo directamente a la tarjeta electrónica (véase instalación eléctrica más abajo).

Set de configuración

SET	VALORES
TEMP. AMBIENTE	5 °C - 35 °C
TEMP. AGUA	30 °C - 80 °C
TEMP. AGUA ACS	75 °C
ESTACIÓN DEL AÑO	INVIERNO (verano activable)
AUTO ECO	OFF (con configuración invierno) ON (con configuración verano, no desactivable)

Parámetros por configurar

CONFIGURACIONES	VALORES
CONFIGURACIÓN	3

Esquema hidráulico

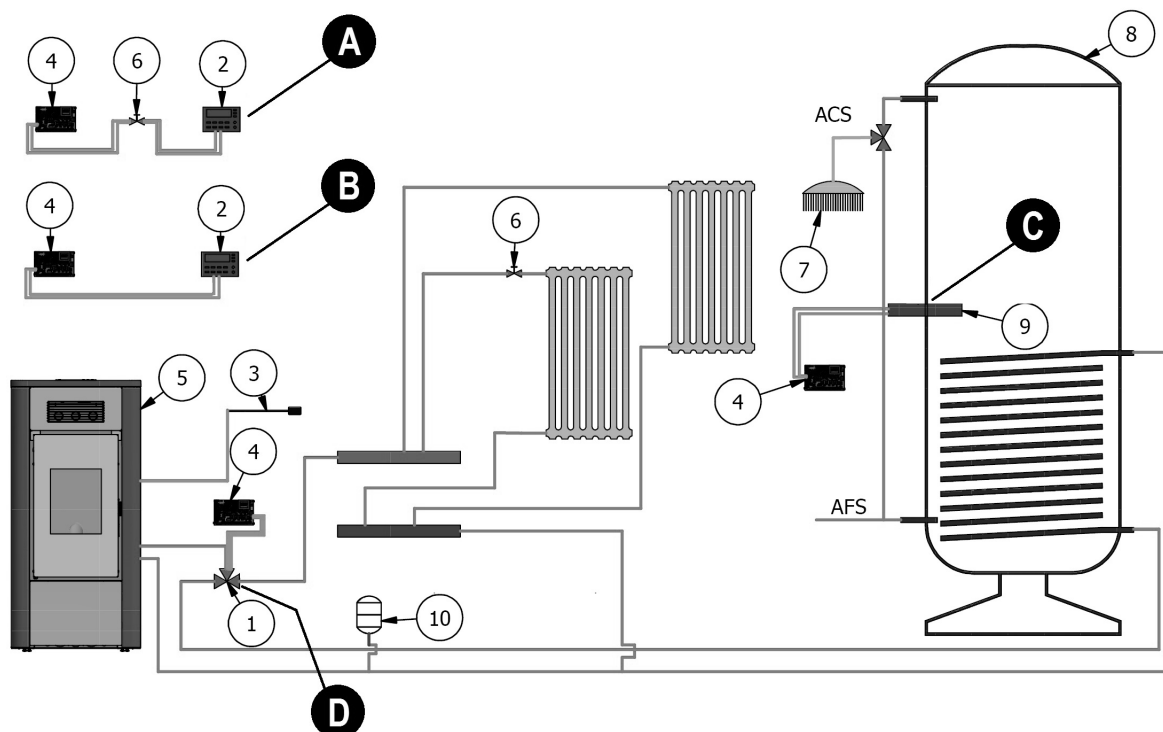

Fig. 44 - Configuración 3

LEYENDA Fig. 44

1	Válvula anticondensación
2	Termostato externo
3	Sonda ambiente
4	Tarjeta electrónica

LEYENDA Fig. 44

5	Estufa
6	Válvula de zona
7	ACS
8	Calentador
9	Sonda de temperatura NTC
10	Vaso de expansión
A	Esquema de conexión eléctrica con termostato externo y válvula de zona (en caso de varias válvulas, conectar en paralelo)
B	Esquema de conexión eléctrica con termostato externo
C	Sonda NTC para conectar directamente a la tarjeta electrónica (ver instalación eléctrica)
D	Válvula de 3 vías para conectar directamente a la tarjeta electrónica (ver instalación eléctrica)



Desconecte cualquier válvula de tres vías y flujostato internos de la estufa si está equipado con kit ACS.

7.12 CONFIGURACIÓN 4

7.12.1 Instalación con: estufa de pellet conectada directamente a un calentador para el mantenimiento de la temperatura programada y controlada mediante un termostato conectado a ella



Todas las actividades relacionadas con las conexiones eléctricas en la tarjeta electrónica deben ser realizadas por personal autorizado.

Set de configuración

SET	VALORES
TEMP. AMBIENTE	No activable
TERMOSTATO EXTERNO	ON (conectar termostato calentador)
ESTACIÓN DEL AÑO	INVIERNO (verano no activable)
AUTO ECO	ON (no desactivable)
SET TEMP. AGUA EN LA CALDERA	80 °C (para regular según la temperatura elegida para el calentador)

Parámetros por configurar

CONFIGURACIONES	VALORES
CONFIGURACIÓN	4

Esquema hidráulico

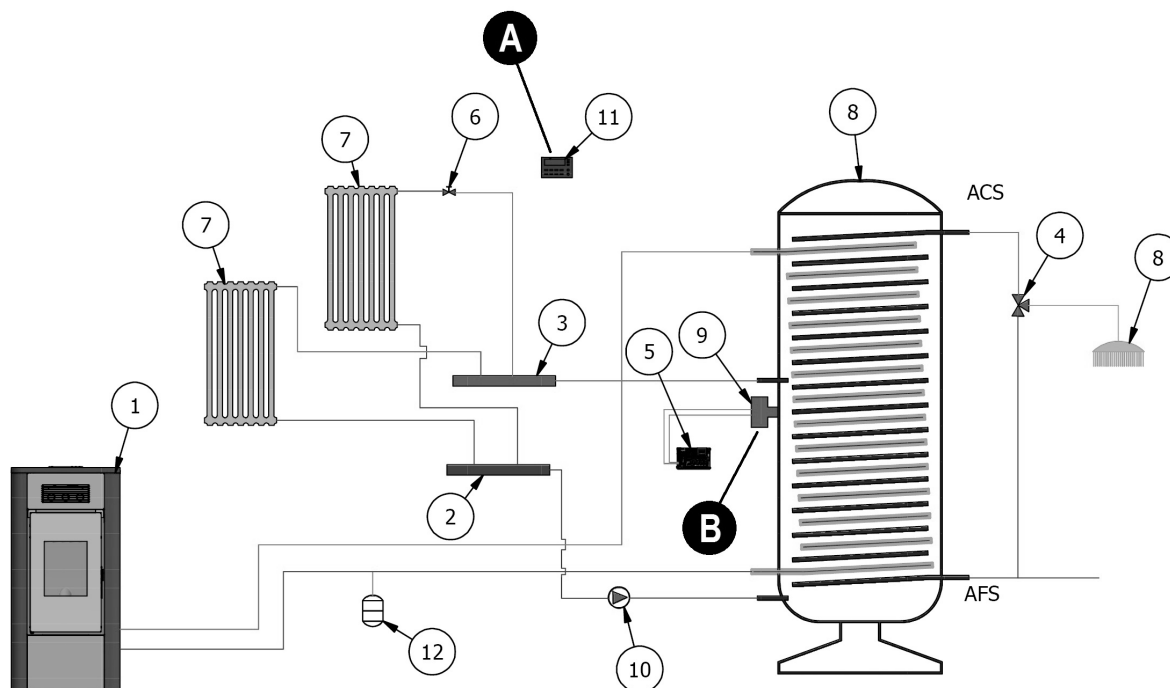

Fig. 45 - Configuración 4

LEYENDA	Fig. 45
1	Estufa
2	Colector H2O fría
3	Colector H2O caliente
4	Válvula de 3 vías
5	Tarjeta electrónica
6	Válvula de zona
7	Radiador
8	Calentador
9	Termostato
10	Bomba de impulsión
11	Termostato ambiente
12	Vaso de expansión
A	Termostato ambiente independiente de la estufa (para conectar a las válvulas de zona)
B	Termostato para conectar directamente a la tarjeta electrónica (ver instalación eléctrica)



Desconecte cualquier válvula de tres vías y flujostato internos de la estufa si está equipado con kit ACS.

7.13 CONFIGURACIÓN 5

7.13.1 Instalación con: estufa de pellet conectada directamente a un calentador para el mantenimiento de la temperatura programada y controlada mediante un termostato conectado a ella



Todas las actividades relacionadas con las conexiones eléctricas en la tarjeta electrónica deben ser realizadas por personal autorizado.

Set de configuración

SET	VALORES
TEMP. AMBIENTE	No activable
TERMOSTATO EXTERNO	ON (conectar sonda calentador)
ESTACIÓN DEL AÑO	INVIERNO (verano no activable)
AUTO ECO	ON (no desactivable)
SET TEMP. AGUA EN LA CALDERA	80 °C (para regular según la temperatura elegida para el calentador)

Parámetros por configurar

CONFIGURACIONES	VALORES
CONFIGURACIÓN	5

Esquema hidráulico

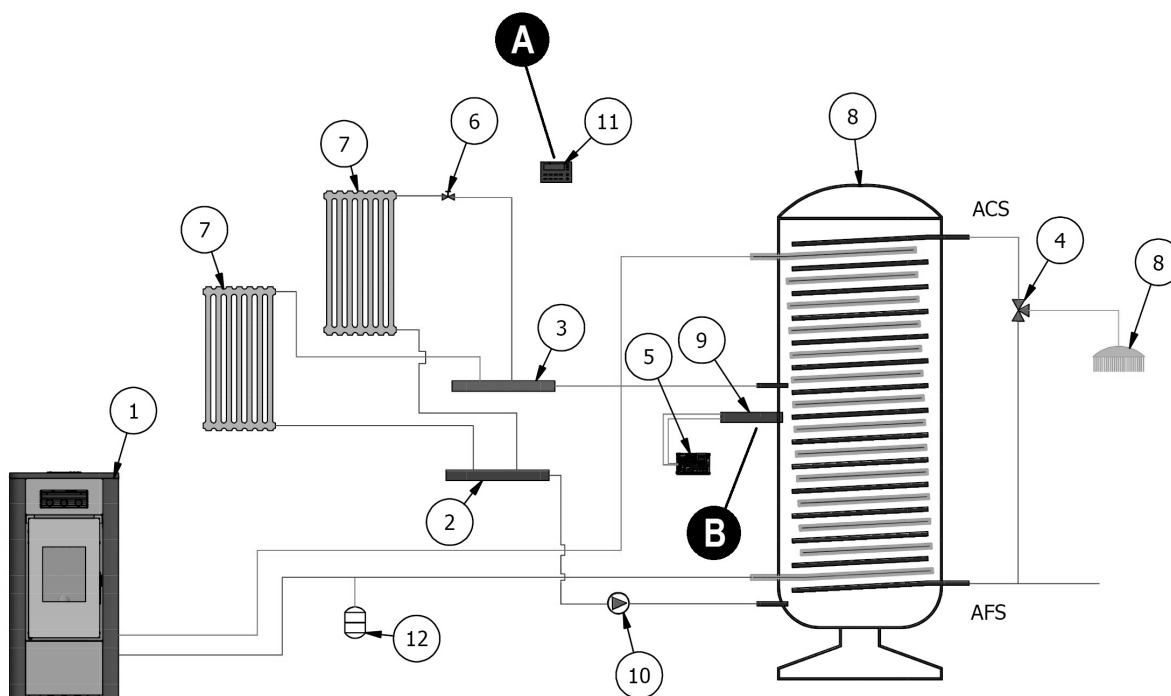

Fig. 46 - Configuración 5

LEYENDA Fig. 46

1	Estufa
2	Colector H2O fría
3	Colector H2O caliente
4	Válvula de 3 vías
5	Tarjeta electrónica
6	Válvula de zona
7	Radiador
8	Calentador
9	Sonda NTC
10	Bomba de impulsión
11	Termostato ambiente
12	Vaso de expansión
A	Termostato ambiente independiente de la estufa (para conectar a las válvulas de zona)
B	Sonda NTC para conectar directamente a la tarjeta electrónica (ver instalación eléctrica)



Desconecte cualquier válvula de tres vías y flujostato internos de la estufa si está equipado con kit ACS.

7.14 CONFIGURACIÓN CON CALENTADOR Y CALDERA MURAL DE AUXILIO (EJEMPLO)

7.14.1 Instalación con: estufa de pellet conectada a un calentador con caldera mural de auxilio



Todas las actividades relacionadas con las conexiones eléctricas en la tarjeta electrónica deben ser realizadas por personal autorizado.

Parámetros por configurar

CONFIGURACIONES	VALORES
CONFIGURACIÓN	1 - 2 - 3 - 4 - 5
CALDERA AUXILIAR	ON (encendido)

Esquema hidráulico

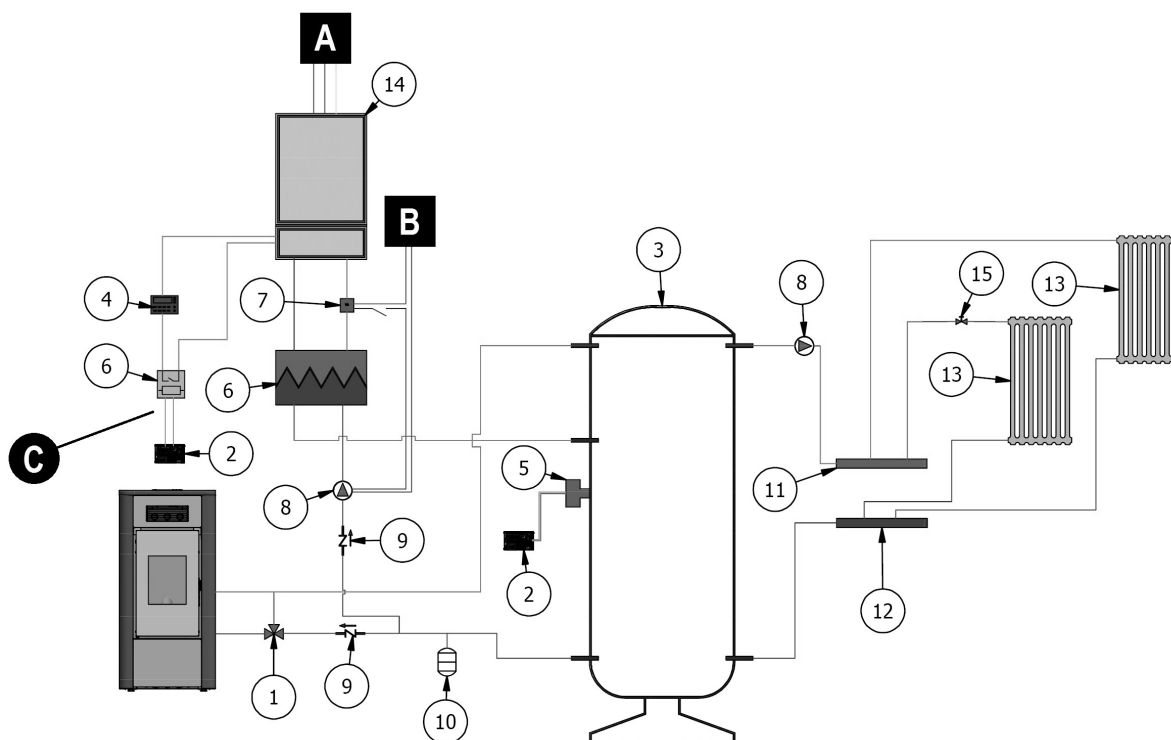

Fig. 47 - Configuración con calentador y caldera mural de auxilio

LEYENDA Fig. 47

1	Válvula anticondensación
2	Tarjeta electrónica
3	Calentador
4	Termostato ambiente
5	Termostato de calentador
6	Caja del interruptor
7	Termostato de abrazadera
8	Bomba de impulsión
9	Válvula sin retorno
10	Vaso de expansión
11	Colector H2O caliente
12	Colector H2O fría
13	Radiador
14	Caldera auxiliar
15	Válvula de zona
A	Alimentación de la caldera
B	Alimentación de la bomba de instalación auxiliar

7.15 MODO DE FUNCIONAMIENTO

La modalidad de funcionamiento para las calderas hydro es solo la AUTOMÁTICA (no está prevista la modalidad manual). La modulación de la llama se controla según el tipo de "Configuración de la instalación" mediante la sonda ambiente colocada en la parte trasera del aparato (vea dib.) el termostato externo, la temperatura del agua de la caldera o mediante las sondas NTC.

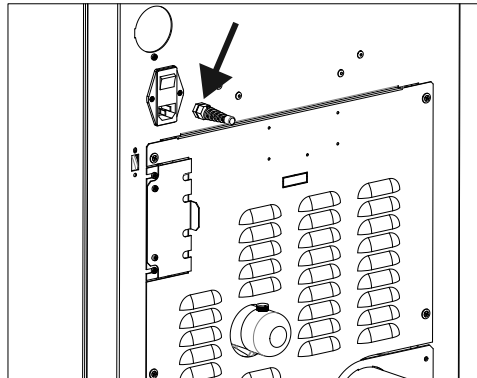

Fig. 48 - Posición de la sonda

7.16 CONEXIONES ELÉCTRICAS

Contactos de la regleta de bornes (consulte **DATOS TÉCNICOS** a pag. 42):

N°	CONTACTOS
21 -21	TERMOSTATO EXTERNO/TERMOSTATO PUFFER
24 - 24	SONDA PUFFER/CALENTADOR
14 - 15	CALDERA COMPLEMENTARIA
12	NEUTRO VÁLVULA DE TRES VÍAS
33	FASE VÁLVULA DE TRES VÍAS (sanitario)
34	FASE VÁLVULA DE TRES VÍAS (calefacción)

Las conexiones a la regleta de bornes deben realizarse con cables de 3 metros como máximo de largo,(independientemente de si son cables de señal o de potencia).



Fig. 49 - Desenroscar el lateral



Fig. 50 - Retire el lado



Fig. 51 - Conexiones

PANEL POSTERIOR

Si es necesario realizar operaciones en cualquier componente de la estufa, se puede quitar el panel trasero (si las distancias de las paredes lo permiten), de lo contrario estos mantenimientos se pueden realizar quitando el costado de la estufa. Para quitar el panel trasero, es necesario quitar los siete tornillos "a" posteriores y quitar el panel "L".

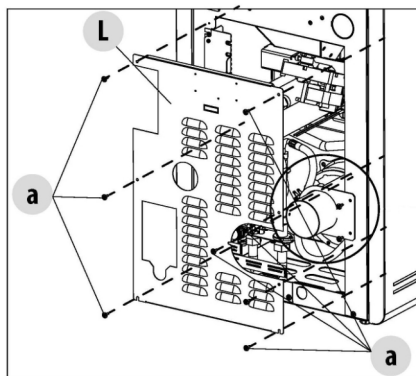

Fig. 52 - Panel posterior

8 MANTENIMIENTO EXTRAORDINARIO

8.1 PREMISA

Para una larga duración de la estufa, es importante realizar, periódicamente, una limpieza general siguiendo los pasos indicados en los puntos siguientes.

- Los conductos de evacuación de humos (canal de humo + conducto de chimenea + extremo de chimenea) tienen que estar siempre limpios, y controlados por parte de un especialista autorizado en conformidad a las normas locales, con las instrucciones del fabricante y las de su seguro.
- Si no hay normas locales o indicaciones por partes del seguro, hay que ejecutar la limpieza del canal de humo, del conducto de la chimenea y del extremo de la chimenea por lo menos una vez al año.
- Es necesario una vez al año limpiar la chimenea y la cámara de combustión, verificar las guarniciones, ejecutar la limpieza de los motores y de los ventiladores, controlar la parte eléctrica por medio del servicio técnico de asistencia.



Todas esas operaciones tienen que ser programadas con el Servicio de Asistencia Técnica Autorizado.

- Después de un período de no utilización, antes de encender la estufa hay que controlar que no estén obstruidas las boquillas de salida de humos.
- Si la estufa se utiliza continuamente, toda la implantación (chimenea incluida) tiene que ser limpiada y controlada más frecuentemente.
- Para la reposición de partes dañadas pedir el repuesto original al Revendedor Autorizado.

8.2 CRISTAL SUCIO

Si el cristal se ensucia mucho y la estufa no está instalada en una cámara estanca, se puede abrir una rendija de aire quitando el perfil superior del cristal.



Fig. 53 - Desatornille los 3 tornillos



Fig. 54 - Quite el perfil

8.3 LIMPIEZA DEL CONDUCTO DE HUMOS

Cada 2/3 meses se hay que proveer a la limpieza de la implantación de escargo.



Fig. 55 - Limpieza canal de humos

- Quitar el tapón de inspección del acuerdo a T (véase Fig. 55).
- Aspirar la ceniza que se ha acumulado en el interior.
- Después de la limpieza repetir la operación inversa para comprobar la integridad y la eficiencia de la junta: si es necesario, hay que sustituirlo por parte de un técnico autorizado.



Es importante para sellar la tapa otra manera humos nocivos se extenderán en la habitación.

8.4 LIMPIEZA DEL COMPARTIMENTO DE LOS EXTRACTORES DE HUMOS

En la parte trasera del cajón de cenizas "D" se encuentra el tapón de humos "E" que se tiene que quitar para limpiar el extractor de humos, entonces:

- afloje los tornillos "s"
- quite el tapón de humos "E"

Entonces con la boquilla de la aspiradora quite la ceniza y el hollín acumulado en el intercambiador inferior indicado por la flecha.

Antes de volver a montar el tapón "E" se aconseja cambiar la junta "F"

Antes de eliminar la ceniza con la aspiradora se aconseja limpiar las paredes internas de la estufa con un rascador.

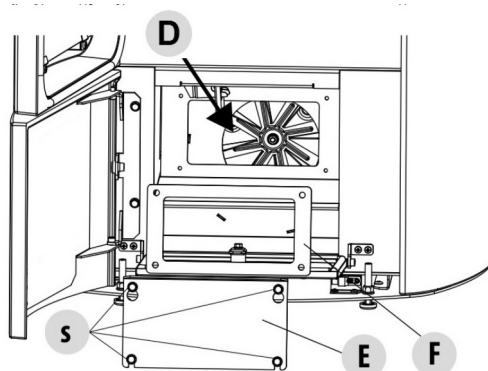

Fig. 56 - Limpieza del compartimento inferior

8.5 LIMPIEZA DEL SISTEMA DE EVACUACIÓN DE LOS HUMOS Y CONTROLES EN GENERAL

Limpie la instalación de descarga de humos especialmente cerca de los racores en forma de "T", de las curvas y de los tramos horizontales del canal para humo.

Para la limpieza periódica del tubo de salida de humos dirijase a un deshollinador especializado.

Compruebe la estanqueidad de las guarniciones de fibra cerámica que se encuentra en la puerta de la estufa. Si es necesario, solicite guarniciones nuevas al revendedor para la sustitución o contacte con un centro de asistencia autorizado para llevar a cabo toda la operación.



ATENCIÓN:

La frecuencia con la que hay que limpiar el sistema de evacuación de humos, debe determinarse en función del uso que se hace de la estufa y del tipo de instalación.

Se recomienda encargar a un centro de asistencia autorizado, el mantenimiento y la limpieza de fin de temporada, porque además de llevar cabo las operaciones anteriormente descritas, realizará también un control general de los componentes.

8.6 CONTROL DE LA FRECUENCIA Y FUNCIONALIDAD DE CIERRE DE LA PUERTA

Compruebe que al cerrarse la puerta se garantice una estanqueidad correcta (mediante la prueba "del papel") y que con la puerta cerrada el bloque de cierre (X en la figura) no sobresalga de la chapa a la que está fijada. En algunos productos será necesario desmontar el revestimiento estético para poder comprobar si el bloque con la puerta cerrada sobresale de forma anómala.

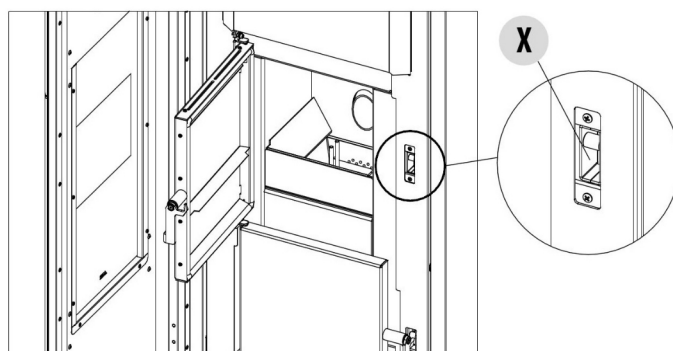

Fig. 57 - Cierre de la puerta

8.7 LIMPIEZA DE LOS CANALES DE HUMOS

Limpiar cada año los conductos de humos.



Fig. 58 - Quite los tornillos



Fig. 59 - Retire la tapa de inspección

- Abre la puerta.



Fig. 60 - Limpie con una escobilla



Fig. 61 - Aspire las cenizas



Fig. 62 - Limpie con una escobilla

- Limpie con una escobilla y aspire la ceniza acumulada en su interior.
- Después de la limpieza, repita la operación inversa comprobando el buen estado y la eficiencia de la junta: si es necesario, haga sustituirla con repuestos originales.



Fig. 63 - Aspire las cenizas



Fig. 64 - Aspire las cenizas

8.8 LIMPIADOR BLOQUEADO

Si la rejilla del brasero no se cierra correctamente, aparece la alarma A23. Limpie el brasero. Compruebe que no haya pellet encastrado entre la rejilla y el brasero (véase **Fig. 65**). Con una herramienta puntiaguda triture el pellet (véase **Fig. 66**). Ponga a cero la alarma y vuelva a encender la estufa.

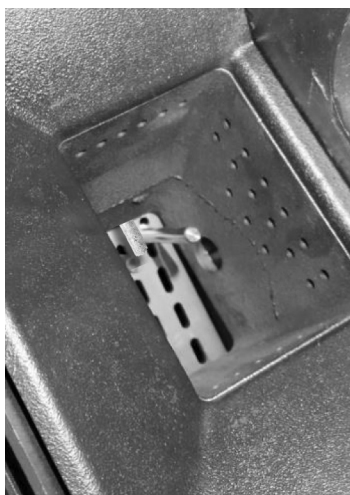

Fig. 65 - Brasero



Fig. 66 - Brasero

8.9 SUSTITUCIÓN DE LA TOMA DE DESCARGA DE SOBREPRESIÓN PARA LA CÁMARA DE COMBUSTIÓN

La goma "G" de sobrepresión de la cámara de combustión (fig. A) podría desgastarse y/o dañarse, por lo tanto es necesario sustituirla una vez al año para garantizar el funcionamiento correcto del sistema.

Para la sustitución siga las indicaciones mostradas más abajo:

- Quite la parte superior
- Quite la primera cerámica del revestimiento lateral o el panel de acero (depende del tipo de estufa)
- Desenrosque el tornillo-arandela-goma-rodillo mostrados en la fig. A/C (por ambos lados de la tapa). Ahora monte el kit nuevo:
- Prepare el tornillo-arandela-goma-rodillo alineados como se muestra en la fig. C y enrósquelos en la estructura.
- Apriete hasta que haga tope el tornillo.

Controle ahora que la compresión de la goma sea correcta utilizando la plantilla proporcionada en equipamiento con el kit:

- Apoye la plantilla en la tapa (fig. B); la cabeza del tornillo debe tocar la referencia superior. Si no es así enrósque o desenrosque el tornillo para lograr esto.

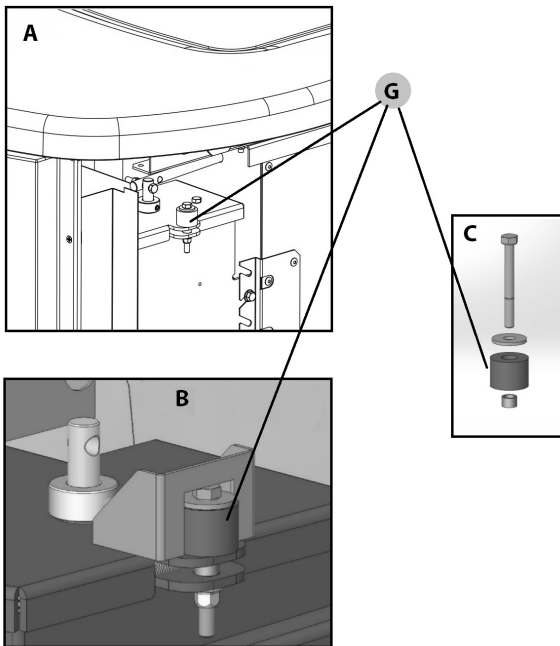

Fig. 67 - Goma

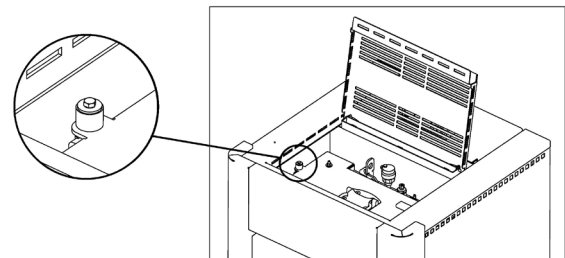

Fig. 68 - Goma

8.10 LIMPIEZA ANUAL DE LOS CONDUCTOS DE HUMOS

Limpiar cada año el hollín por medio de escobillas.

La limpieza tiene que ser ejecutada por parte de un Deshollinador especializado que se ocupará de limpiar el canal de humo, el conducto de chimenea y el extremo de chimenea, de verificar su rendimiento y de expedir una declaración escrita que comprueba que la implantación está segura. Esa operación tiene que ser ejecutada por lo meno una vez al año.

8.11 SUBSTITUCIÓN DE LAS JUNTAS

Si la juntas de la puerta del fuego, del depósito o de la camara de humos se dañan, hay que sustituirlas por parte de un técnico autorizado al fin de garantizar el buen funcionamiento de la estufa.



Utilizar sólo repuestos originales.

9 EN CASO DE ANOMALIAS

9.1 RESOLUCIÓN DE LOS PROBLEMAS

























Antes de cada inspección y/o intervención por parte de un Técnico Autorizado, el Técnico tiene que verificar si los parámetros de la tarjeta electrónica correspondan a los de la tabla de referencia que posee.











En caso de dudas sobre el uso de la estufa, llamar SIEMPRE el Técnico Autorizado para evitar daños irreparables!















PROBLEMA	CAUSA	SOLUCIÓN	INTERVENCIÓN
La pantalla de control no se enciende	La estufa está sin alimentación eléctrica	Controlar que el enchufe sea insertado en la red.	
	Los fusibles de protección en la toma de corriente se han quemado	Sustituir los fusibles de protección en la toma de corriente (3, 15A-250V).	
	Pantalla de control defectuosa	Sustituir la pantalla de control.	
	Cable flat defectuoso	Sustituir el cable flat.	
	Tarjeta electrónica defectuosa	Sustituir la tarjeta electrónica.	
El pellets no alcanza la cámara de combustión	Depósito vacío	Rellenar el depósito.	
	Puerta del fuego abierta o puerta del pellet abierta	Cierre la puerta del fuego y del pellet y controle que no haya granos de pellet en correspondencia con la guarnición.	
	Estufa obstruida	Limpie la cámara de humos	
	Coclea bloqueada por un objeto extraño (por ejemplo clavos)	Limpiar la coclea.	
	Motoreductor coclea roto	Sustituir el motoreductor.	
	Controlar si en la pantalla hay alguna "ALARMA ACTIVADA"	Revisar la estufa.	

PROBLEMA	CAUSA	SOLUCIÓN	INTERVENCIÓN
El fuego se apaga y la estufa se para	Depósito vacío	Rellenar el depósito.	
	Coclea bloqueada por un objeto extraño (por ejemplo clavos)	Limpiar la coclea.	
	Pellets de mala calidad	Probar otros tipos de pellets.	
	Valor de carga del pellet demasiado bajo en la "fase 1"	Reglar la carga de pellets.	
	Controlar si en la pantalla hay alguna "ALARMA ACTIVADA"	Revisar la estufa.	
	La puerta no se ha cerrado perfectamente o las juntas están desgastadas	Revise el sello de la puerta y reemplace las juntas.	
	Fase de encendido sin concluir	Vacíe el brasero y repita el encendido.	
	Descarga obstruida	La chimenea de descarga está parcial o totalmente bloqueada. Llame a un fumista experto para que efectúe un control desde el tubo de escape de la estufa hasta la chimenea. Limpie de inmediato.	
Las flamas son debiles y de color naranja, el pellets no se quema bien y el vidrio se sucia de negro.	Aire de combustión no suficiente	Controlar lo que sigue: posibles obstrucciones contra la entrada del aire comburente por la parte posterior o por abajo de la estufa; orificios obstruidos de la parrilla del brasero y/o del brasero con demasiado cenizas. Limpiar las palas del aspirador y el caracol. (vea VARIACIÓN RPM DE LOS HUMOS Manual de usuario)	
	Escape obstruido	La chimenea de escape está parcialmente o totalmente obstruida. Llamar un Deshollinador experto que ejecute un control a partir del escape de la estufa hasta el extremo de la chimenea.	
	Estufa obstruida	Limpiar el interior de la estufa.	
	Aspirador de humos roto	El pellet puede quemar también gracias a la depresión del conducto de la chimenea sin la ayuda del aspirador. Sustituir el aspirador de humos a medida. Puede ser nocivo por la salud hacer funcionar la estufa sin aspirador de humos.	
El ventilador scambiator sigue girando también si la estufa se ha enfriado	Sonda de temperatura de humos defectuosa	Sustituir la sonda de humos.	
	Tarjeta electrónica defectuosa	Sustituir la tarjeta electrónica.	
Cenizas en torno de la estufa	Juntas de la puerta defectuosas o rotas	Sustituir las juntas.	
	Conductos del canal de humos no herméticos	Contactar un Deshollinador Experto que provee a medida a sellar las juntas con silicona de altas temperaturas y/o a la sustitución de los tubos con otros que sean conforme a las normas. La canalización no hermética de los tubos puede ser nociva por la salud.	

PROBLEMA	CAUSA	SOLUCIÓN	INTERVENCIÓN
La estufa está a la máxima potencia pero no calienta	Temperatura ambiente alcanzada	La estufa está al mínimo. Suba la temperatura ambiente deseada.	
Estufa a la máxima potencia y inscripción en la pantalla "Exceso Temp.Humos"	Temperatura límite salida de humos alcanzada	La estufa es a lo mínimo. NINGUN PROBLEMA!	
El canal de humos de la estufa provoca condensación	Temperatura de los humos baja	Compruebe que el conducto de humos no esté obstruido.	
		Aumentare la potencia de la estufa al mínimo (caída de pellet y giros del ventilador)	
		Instale vasos de recogida de la condensación.	
Estufa a la máxima potencia y inscripción en la pantalla "SERVICE"	Aviso de mantenimiento periódico (que no bloquee)	Cuando al encender aparece este mensaje intermitente, significa que han terminado las horas de funcionamiento preestablecidas antes del mantenimiento. Contacte el centro de asistencia.	

9.2 RESOLUCIÓN DE LOS PROBLEMAS (TERMOESTUFA)

PROBLEMA	CAUSA	SOLUCIÓN	INTERVENCIÓN
En posición automática la caldera funciona siempre a la máxima potencia	Termostato configurado al mínimo	Configure de nuevo la temperatura del termostato.	
	Termostato ambiente en posición que detecta siempre frío.	Modifique la posición de la sonda	
	Sonda de detección de la temperatura en avería.	Compruebe la sonda y, de ser necesario, proceda a su sustitución	
	Tarjeta electrónica defectuosa	Sustituya la tarjeta	
La caldera no arranca	Ausencia de energía eléctrica	Controle que la toma eléctrica esté conectada y el interruptor general en la posición "I".	
	Fusible averiado	Sustituya el fusible.	
	Descarga o conducto de humos atascado	Limpie la descarga de humos y/o el conducto de salida de humos.	
	Intervención de la sonda de temperatura del agua	Llame al servicio de asistencia	

PROBLEMA	CAUSA	SOLUCIÓN	INTERVENCIÓN
Fallo en el aumento de temperatura con la caldera en funcionamiento	Regulación incorrecta de la combustión.	Control de la receta y de los parámetros.	
	Caldera / instalación sucia	Controle y limpie la caldera.	
	Potencia de la caldera insuficiente.	Controle que la caldera esté bien proporcionada según las exigencias de la instalación.	
	Tipo de pellet de baja calidad	Use pellet de buena calidad	
AGUA EN EL SUELO	CONDENSACIÓN FUERA DE LA CALDERA	Regule la caldera a una temperatura más alta	
	NO HAY VÁLVULA ANTICONDENSACIÓN	INSTALE LA VÁLVULA ANTICONDENSACIÓN	
	PÉRDIDA LOCALIZADA EN LOS TUBOS	COMPRUEBE EL CIERRE DE LOS ACOPLAMIENTOS DE LOS TUBOS	
Radiadores fríos en invierno	Termostato ambiente (local o remoto) regulado demasiado bajo. Si el termostato es remoto, controle si es defectuoso.	Regúlelo a una temperatura más alta y, de ser necesario, sustitúyalo (si es remoto)	
	El circulador no gira porque está bloqueado.	Desbloquee el circulador quitando el tapón y haga girar el eje con un destornillador	
	El circulador no gira.	Controle las conexiones eléctricas del mismo, sustitúyalo si hace falta	
	Radiadores con aire en el interior	Purgue los radiadores	
No sale agua caliente en modo CALEFACCIÓN	Circulador (bomba) bloqueado	Desbloquee el circulador (bomba)	
	FALTA PRESIÓN EN LA INSTALACIÓN	AUMENTE LA PRESIÓN Y CONTROLE SI EXISTEN PÉRDIDAS	
Ruidos y gorgoteos	Aire en la instalación	Purgue el aire y llene la instalación	
NO SALE AGUA CALIENTE SANITARIA	VÁLVULA DE 3 VÍAS BLOQUEADA	COMPRUEBE LAS VÁLVULAS DE 3 VÍAS	

10 DATOS TÉCNICOS

10.1 TARJETA ELECTRÓNICA SENZA ACS

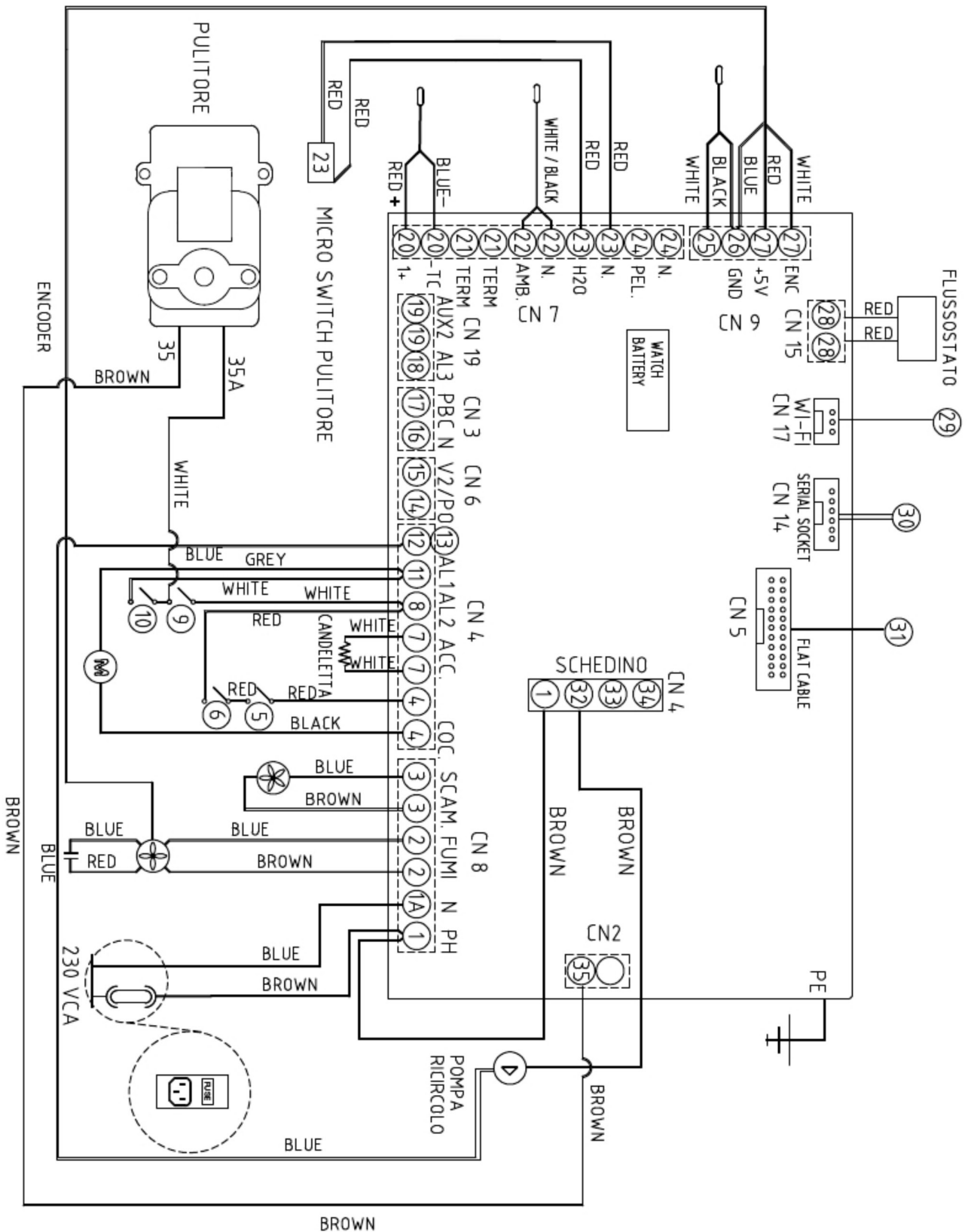

Fig. 69 - Tarjeta eléctrica senza ACS

10.2 TARJETA ELECTRÓNICA CON ACS

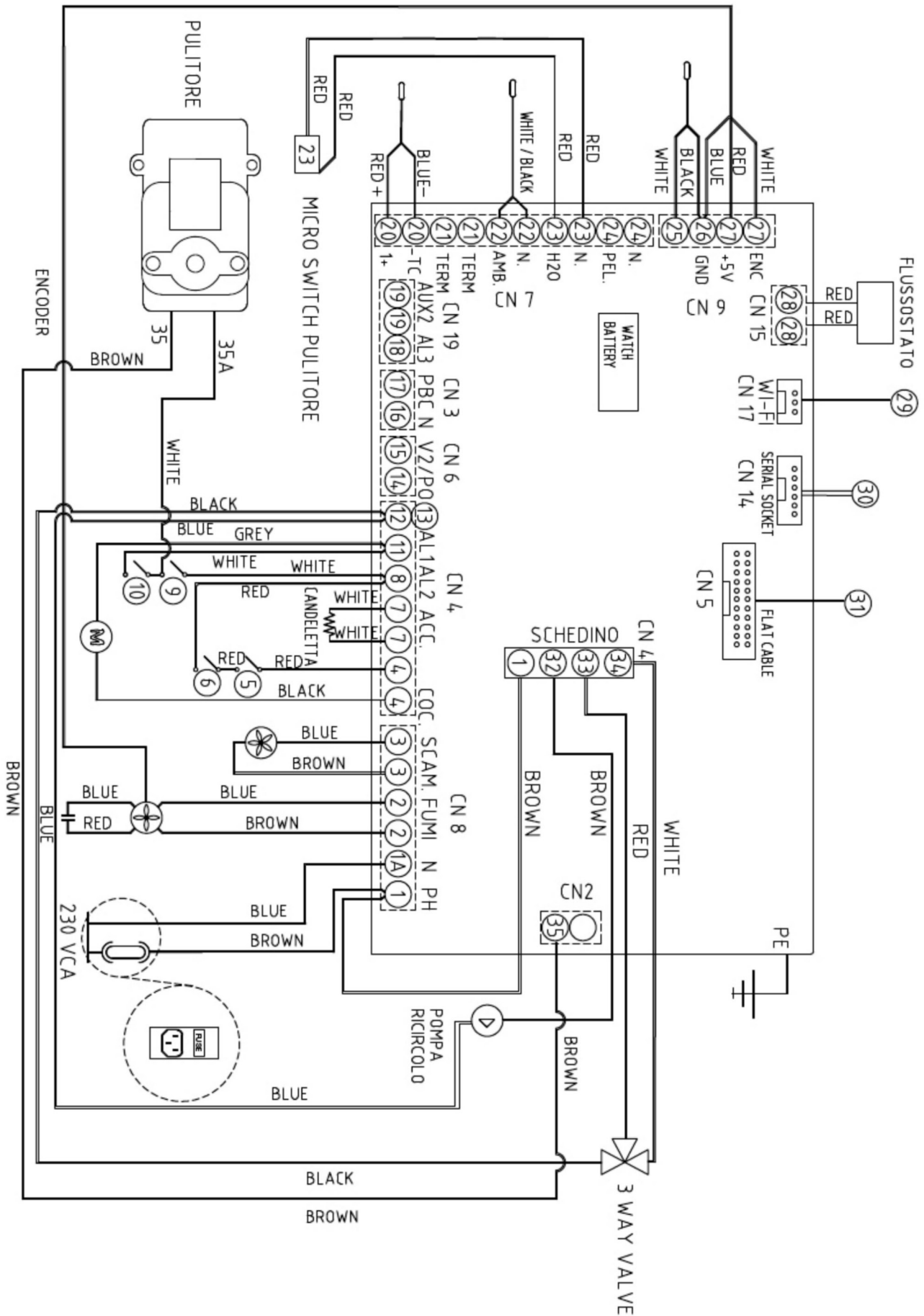

Fig. 70 - Tarjeta eléctrica con ACS

LEYENDA	Fig. 69 Fig. 70
1	ALIMENTACIÓN TARJETA
1A	NEUTRO TARJETA
2	Soplo expulsión de humos
3	Ventilador ambiente
4	Tornillo alimentador
5	Termostato de seguridad pellet
6	Termoprotector agua
7	BUJÍA
8	Entrada de alarmas
9	PRESOSTATO AIRE
10	PRESOSTATO AGUA
11	Entrada de alarmas
12	Neutro electroválvula de 3 vías
13	Neutro bomba de recirculación
14	Mando caldera complementaria
15	Retorno a caldera complementaria
16	Neutro
17	-
18	-
19	-
20	SONDA DE HUMOS
21	TERMOSTATO EXTERNO AMBIENTE O PARA CALENTADOR
22	SONDA AMBIENTE INTERNA ESTUFA
23	Micro interruptor limpiador
24	Sonda Puffer_ calentador externa
25/26	Sonda temperatura H2O caldera
26/27	Codificador ventilador de humos
28	Interruptor de flujo (ver nota)
29	Conexión WI-FI
30	Conexión interfaz (service)
31	Panel de control
32	Fase bomba recirculación
33	Fase ACS válvula de 3 vías
34	Fase calentamiento válvula de 3 vías
35	Alimentación del limpiador
35A	Neutro limpiador
28:	Nota: termostato calentador externo

IMPORTANTE: El cableado eléctrico de cada uno de los componentes está provisto de conectores precableados con medidas diferentes entre sí.

10.3 INFORMACIÓN PARA LAS REPARACIONES

Damos algunas indicaciones para el Técnico Especializado que hay que considerar por el acceso a las partes mecánicas de la estufa.

- Para la sustitución de los fusibles en la toma de corriente que se encuentra en la parte posterior de la estufa, abrir la ventanilla con la ayuda de un destornillador (véase **Fig. 71**) y extraer los fusibles que tienen que ser cambiados.



Fig. 71 - Ventanilla con los fusibles de remover

Proceder como sigue:

- Retire las paredes laterales (vea los capítulos específicos).
- Después se puede acceder a lo siguientes componentes: motorreductor, bujía de encendido, ventilador ambiente, aspirador de humos, sonda ambiente, sonda de humos, termostato, tarjeta electrónica, presostato.
- Para la sustitución y/o la limpieza de la coclea, es necesario destornillar los tres tornillos del motorreductor y desfilarlo, destornillar los dos tornillos que se encuentran bajo del motorreductor, quitar la protección para las manos que está en el depósito, después destornillar el perno interior de la coclea. (véase **Fig. 72 Fig. 73**)

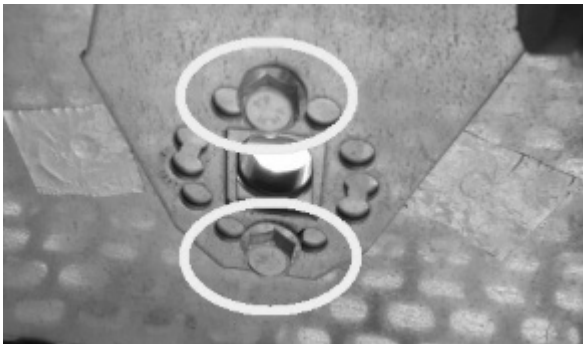

Fig. 72 - Quite los tornillos



Fig. 73 - Retirada del tornillo

11 CARACTERÍSTICAS

DESCRIPCIÓN	RIVER IDROTECH 18 T1	RIVER IDROTECH 24 T1	RIVER IDROTECH 24H20 T1
ANCHURA	53,6 cm	53,6 cm	53,6 cm
PROFUNDIDAD	55,9 cm	55,9 cm	55,9 cm
ALTURA	111,5 cm	111,5 cm	111,5 cm
PESO	136 kg	136 kg	136 kg
Potencia útil nominal (H ₂ O)	12,7 kW	18,2 kW	18,2 kW
Potencia útil mínima (H ₂ O)	2,3 kW	2,3 kW	2,3 kW
Presión máxima de ejercicio	2 bar – 200 kPa	2 bar – 200 kPa	2 bar – 200 kPa
POTENCIA TÉRMICA INTRODUCIDA (Mín/Máx)	4,6 - 18,7 kW	4,6 - 26 kW	4,6 - 26 kW
POTENCIA TÉRMICA NOMINAL (Mín/Máx)	4,4 - 17,7 kW	2,6 - 8,5 kW	2,6 - 8,5 kW
EFICIENCIA (Mín/Máx)	95,9 - 94,8 %	95,9 - 92,9 %	95,9 - 92,9 %
TEMPERATURA DE HUMOS (Mín/Máx)	55 - 107 °C	55 - 142 °C	55 - 142 °C
CARGA MÁXIMA DE HUMOS (Mín/Máx)	5,4 - 10,6 g/s	5,4 - 14,2 g/s	5,4 - 14,2 g/s
EMISIONES CO (13% O ₂) (Mín/Máx)	0,017 - 0,009 %	0,017 - 0,014 %	0,017 - 0,014 %
EMISIONES OGC (13% O ₂) (Mín/Máx)	6 - 2 mg/Nm ³	6 - 1 mg/Nm ³	6 - 1 mg/Nm ³
EMISIONES NO _x (13% O ₂) (Mín/Máx)	100 - 99 mg/Nm ³	100 - 92 mg/Nm ³	100 - 92 mg/Nm ³
CONTENIDO medio de CO al 13% O ₂ (Mín/Máx)	209 - 106 mg/Nm ³	209 - 169 mg/Nm ³	209 - 169 mg/Nm ³
CONTENIDO medio de POLVOS al 13% O ₂ (Mín/Máx)	12 - 10 mg/Nm ³	12 - 12 mg/Nm ³	12 - 12 mg/Nm ³
DEPRESIÓN DE LA CHIMENEA (Máx)	12 Pa - 2 Pa***	12 Pa - 2 Pa***	12 Pa - 2 Pa***
EN CONDUCTO DE CHIMENEA COMPARTIDO	NO	NO	NO
DIAMETRO DE ESCARGO DE HUMOS	Ø80 mm	Ø80 mm	Ø80 mm
COMBUSTIBLE	Pellet Ø6-7 mm	Pellet Ø6-7 mm	Pellet Ø6-7 mm
PODER CALORÍFICO PELLETS	5 kWh/kg	5 kWh/kg	5 kWh/kg
HUMEDAD PELLETS	≤ 10%	≤ 10%	≤ 10%
VOLÚMEN CALENTABLE 18/20°C Coeff 0.045 kW (Mín/Máx)	123 - 496 m ³ **	123 - 678 m ³ **	123 - 678 m ³ **
CONSUMO HORARIO (Mín/Máx)	1 - 3,9 kg/h*	1 - 5,4 kg/h*	1 - 5,4 kg/h*
CAPACIDAD DEL DEPÓSITO	24 kg	24 kg	24 kg
AUTONOMIA (Mín/Máx)	24 - 6 h	24 - 4 h	24 - 4 h
ALIMENTACIÓN	230 V - 50 Hz	230 V - 50 Hz	230 V - 50 Hz
POTENCIA ABSORBIDA (Máx)	370 W	370 W	370 W
POTENCIA ABSORBIDA RESISTENCIA DEL ENCENDEDOR	300 W	300 W	300 W
TOMA DE AIRE EXTERNA MÍNIMA (SECCIÓN LÍMITE ÚTIL)	80 cm ²	80 cm ²	80 cm ²
ESTUFA ESTANCA	SI	SI	SI
TOMA DE AIRE EXTERIOR PARA ESTUFA ESTANCA	60 mm	60 mm	60 mm
DISTANCIA DEL MATERIAL COMBUSTIBLE (parte trasera/lado/debajo)	200 / 300 / 0 mm	200 / 300 / 0 mm	200 / 300 / 0 mm
DISTANCIA DEL MATERIAL COMBUSTIBLE (techo/parte delantera)	- / 1000 mm	- / 1000 mm	- / 1000 mm

* Datos que pueden variar según el tipo de pellet usado

** Volumen que se puede calentar según la potencia requerida al m³ (respectivamente 40-35-30 Kcal/h por m³)

*** Valor aconsejado por el fabricante (no vinculante) para el mejor funcionamiento del producto

Sometido a prueba según la norma EN 14785 de acuerdo con el reglamento europeo Productos de Construcción (UE 305/2011)



89022131B

Rev. 00 - 2022

CADEL srl
31025 S. Lucia di Piave - TV
Via Foresto sud, 7 - Italy
Tel. +39.0438.738669
Fax +39.0438.73343

www.cadelsrl.com