

MANUAL INSTALADOR

Estufa de pellets



Original Instructions | ©2022 CADEL srl | All rights reserved - Tutti i diritti riservati

**ATENA³ PLUS 12/14 - MITHOS³ PLUS 12/14 - MITHOS
PLUS 12/14 PS**

SUMARIO

1	SÍMBOLOS DEL MANUAL	3
2	EMBALAJE Y MOVILIZACIÓN	3
2.1	EMBALAJE.....	3
2.2	EXTRACCIÓN DE LA ESTUFA DEL PALÉ.....	3
2.3	MANIPULACIÓN DE LA ESTUFA.....	4
2.4	EJEMPLOS DE INSTALACIÓN INCORRECTA	4
3	AIRE DE COMBUSTIÓN.....	4
3.1	TOMA DE AIRE.....	4
3.2	TOMA DE AIRE COMBURENTE EN CASO DE INSTALACIÓN ESTANCA	5
4	EJEMPLOS DE INSTALACIÓN (DIÁMETROS Y LONGITUDES QUE SE DEBEN CALCULAR)	6
5	MONTAJE.....	7
5.1	PREMISA	7
5.2	DISTANCIAS MÍNIMAS	8
5.3	SITIO OCUPADO.....	9
5.4	DESMONTAJE/MONTAJE DE LA PUERTA HOGAR... 12	
5.5	EXTRACCIÓN DE LA TAPA Y LOS TAPONES DE FUNDICIÓN (ATENA ³ PLUS 12/14)	13
5.7	EXTRACCIÓN/MONTAJE DE LAS PAREDES LATERALES TRASERAS (ATENA ³ PLUS 12/14)	14
5.8	EXTRACCIÓN/MONTAJE DE LOS PERFILES DE LA MAYÓLICA (ATENA ³ PLUS 12/14)	15
5.9	EXTRACCIÓN/MONTAJE DE LOS PERFILES DE METAL (ATENA ³ PLUS 12/14).....	15
5.10	MONTAJE DE LAS MAYÓLICAS (ATENA ³ PLUS 12/14)	16
5.11	MONTAJE DEL MARCO DE METAL (MITHOS ³ PLUS 12/14).....	16
5.12	MONTAJE DEL MARCO DE PIEDRA SERPENTINA (MITHOS)	18
5.13	EXTRACCIÓN DE LAS PAREDES LATERALES (MITHOS ³ PLUS 12/14).....	20
5.14	DESCARGA DE HUMOS POSTERIOR O SUPERIOR (ATENA PLUS 12/14)	20
5.15	MONTAJE DEL KIT DEL TUBO CONCÉNTRICO (ATENA ³ PLUS 12/14)	21
5.16	CANALIZACIÓN DEL AIRE CALIENTE (ATENA ³ PLUS 12/14	
5.17	CANALIZACIÓN DEL AIRE CALIENTE (MITHOS ³ PLUS 12/14).....	24
5.18	UTILIZACIÓN DE LA ESTUFA SIN CANALIZACIÓN (ATENA ³ PLUS 12/14)	27
5.19	CONEXIÓN ELÉCTRICA.....	27
5.20	CALIBRACIÓN DE LA ESTUFA Y MEDICIÓN DE LA DEPRESIÓN	28
5.21	CONEXIÓN A TERMOSTATO EXTERNO	29
6	MANTENIMIENTO EXTRAORDINARIO.....	29
6.1	PREMISA	29
6.2	LIMPIEZA DE LA CÁMARA DE HUMOS.....	30
6.3	LIMPIEZA DEL CONDUCTO DE HUMOS	30
6.4	LIMPIEZA DEL PASO DE HUMOS.....	31
6.5	LIMPIEZA DEL ASPIRADOR DE HUMOS	32
6.6	LIMPIEZA VENTILADOR AMBIENTE.....	32
7	EN CASO DE ANOMALIAS	33
7.1	RESOLUCIÓN DE LOS PROBLEMAS	33
8	DATOS TÉCNICOS	35
8.1	INFORMACIÓN PARA LAS REPARACIONES	35
9	CARACTERÍSTICAS	36

1 SÍMBOLOS DEL MANUAL

	USUARIO
	TÉCNICO AUTORIZADO (que se refiere EXCLUSIVAMENTE al Fabricante de la estufa o al Técnico Autorizado del Servicio de asistencia técnica aprobado por el Fabricante de la estufa)
	DESHOLLINADOR ESPECIALIZADO
	ATENCIÓN: LEER ATENTAMENTE LA NOTA
	ATENCIÓN: POSIBILIDAD DE PELIGRO O DE DAÑO IRREVERSIBLE

- Los símbolos gráficos indican a quien se refiere el asunto tratado en el párrafo (entre el Usuario y/o el Técnico Autorizado y/o el Deshollinador especializado).
- Los símbolos de ATENCIÓN significan que hay una nota importante.

2 EMBALAJE Y MOVILIZACIÓN

2.1 EMBALAJE

- El embalaje está constituido por cajas de cartón reciclable según las normas RESY, piezas reciclables en poliestireno expandido, pallet de leña.
- Todos los materiales de embalaje pueden ser reutilizados para usos similares o eliminables como residuos asimilables a los residuos sólidos urbanos según las normas vigentes.
- Después que el embalaje ha sido quitado hay que comprobar la integridad del producto.

2.2 EXTRACCIÓN DE LA ESTUFA DEL PALÉ

Siga estos pasos:

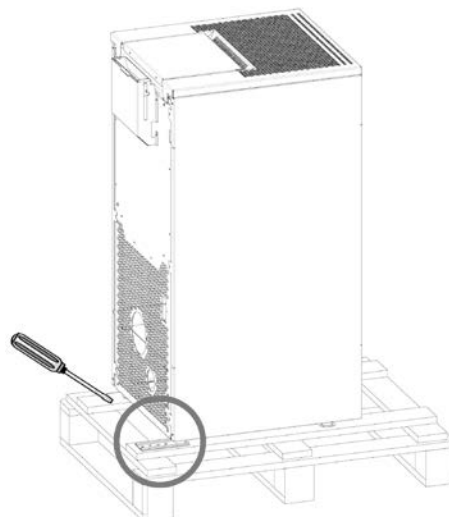

Fig. 1 - Extracción de las abrazaderas

- Quite las abrazaderas que bloquean los pies de la estufa (véase **Fig. 1**). Después, quite la estufa del palé.

2.3 MANIPULACIÓN DE LA ESTUFA

Tanto en caso de estufa con embalaje como en caso de estufa sacada de su embalaje, es necesario seguir las siguientes instrucciones para la manipulación y el transporte de la estufa desde el mismo lugar donde ha sido comprada hasta donde tiene que ser instalada y por cualquier otro desplazamiento.

- Mover la estufa con medios apropiados y poniendo atención a las normas vigentes en materia de seguridad;
- No volcar la estufa de lado sino mantenerla en posición vertical o según las disposiciones del fabricante.
- Si la estufa está constituida por componentes en cerámica, piedra, vidrio o materiales delicados, hay que mover todo con el máximo cuidado.

2.4 EJEMPLOS DE INSTALACIÓN INCORRECTA

Las salidas horizontales a fachada o "ventouse" además de peligrosas son ilegales según el RITE y están desaconsejadas y prohibidas según las prescripciones técnicas de instalación.

Son causa común de graves problemas de funcionamiento, fallo prematuro de componentes de la estufa, situaciones de riesgo y generan una probabilidad de sufrir cualquier tipo de incidencia superior al 80% dentro de los 2 años de garantía.

Por ello se declina cualquier responsabilidad ante problemas derivados de ellas y la instalación en esas condiciones anula directamente la garantía del producto. Ejemplos de estas instalaciones prohibidas:

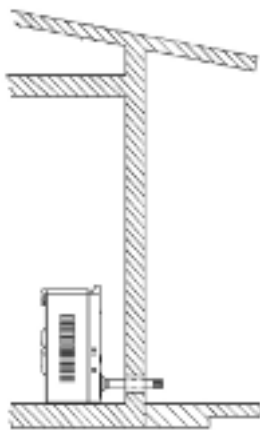

Fig. 2 - Evacuación directa o salida "Ventouse" compuesta de 50/70 cm sin codos y sombrero anti viento (desaconsejado y prohibido)

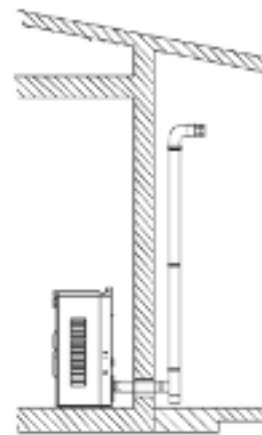

Fig. 3 - Salida "Ventouse" con codos y algunos metros de tubo más salida de techo (desaconsejado y prohibido)

3 AIRE DE COMBUSTIÓN

3.1 TOMA DE AIRE

Es obligatorio disponer de una toma de aire externa adecuada que permita la aportación de aire comburente necesaria para el funcionamiento correcto del aparato. El aporte del aire entre el exterior y el local de instalación puede producirse con una toma del aire libre, o bien, canalizando el aire directamente al exterior (***)

La toma de aire libre debe:

- realizarse a una altura cercana al suelo;
- estar protegida siempre con una rejilla externa y de forma que no se obstruya con ningún objeto;
- tener una superficie libre total mínima de 80 cm² (al neto de la rejilla);

La presencia de otros dispositivos aspirantes en el mismo local (por ejemplo: vmc, ventilador eléctrico para la extracción del aire viciado, campana de cocina, otras estufas, etc.) puede poner en depresión el ambiente. En ese caso, excluyendo las instalaciones estancas, es necesario comprobar que, con todos los equipos encendidos, el local de instalación no se ponga en depresión con más de 4 Pa con respecto al exterior. Si es necesario, aumente la sección de entrada de la toma de aire.

Se puede canalizar al exterior el aire necesario para la combustión, conectando la toma de aire exterior directamente a la entrada del aire comburente, que normalmente está situada en la parte trasera del aparato.

El conducto de canalización debe tener las siguientes dimensiones (cada curva de 90° equivale a un metro lineal):

(***) En caso de canalización del aire comburente en productos no estancos, compruebe siempre que el local de instalación no se ponga en depresión con más de 4 Pa con respecto al exterior, de lo contrario, prepare una toma de aire adicional en el ambiente.

Por debajo de 15 kW:

Diámetro del conducto de aire	Longitud máxima (conducto liso)	Longitud máxima (conducto corrugado)
50 mm	2 m	1 m
60 mm	3 m	2 m
80 mm	7 m	4 m
100 mm	12 m	9 m

Por encima de 15 kW:

Diámetro del conducto de aire	Longitud máxima (conducto liso)	Longitud máxima (conducto corrugado)
50 mm	-	-
60 mm	1 m	-
80 mm	3 m	1 m
100 mm	7 m	4 m

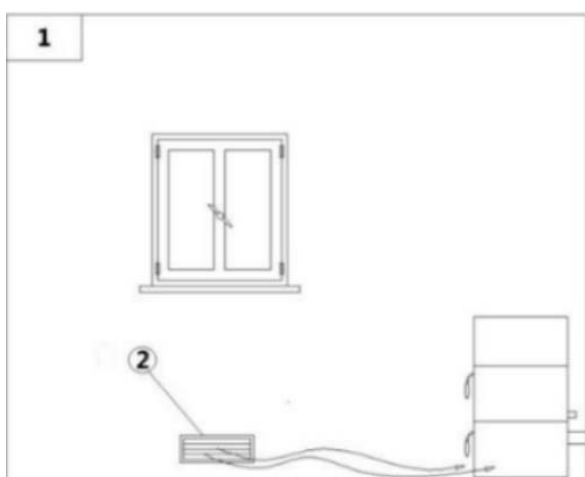

Fig. 4 - Afluencia del aire directa

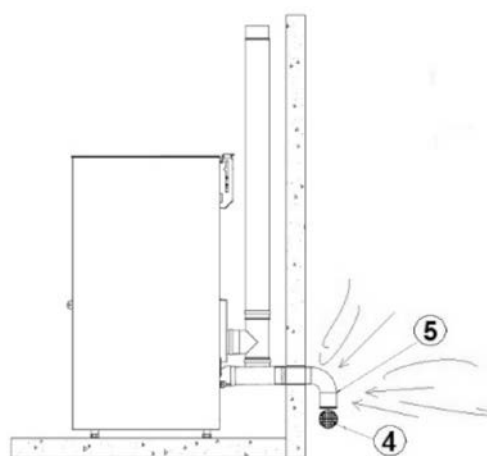

Fig. 5 - Toma de aire en caso de instalación estanca

LEYENDA Fig. 4|Fig. 5

1	Lugar a ventilar
2	Toma de aire externa
4	Rejilla de protección
5	La entrada a la curva se gira hacia abajo

3.2 TOMA DE AIRE COMBURENTE EN CASO DE INSTALACIÓN ESTANCA

Procedimiento de conexión a la estufa en cámara estanca con sistema concéntrico:



Fig. 6 - Fase 1

- Conectar el tubo de toma del aire al tubo del aire comburente de la estufa y apretar todo con una abrazadera (véase **Fig. 6**).

4 EJEMPLOS DE INSTALACIÓN (DIÁMETROS Y LONGITUDES QUE SE DEBEN CALCULAR)

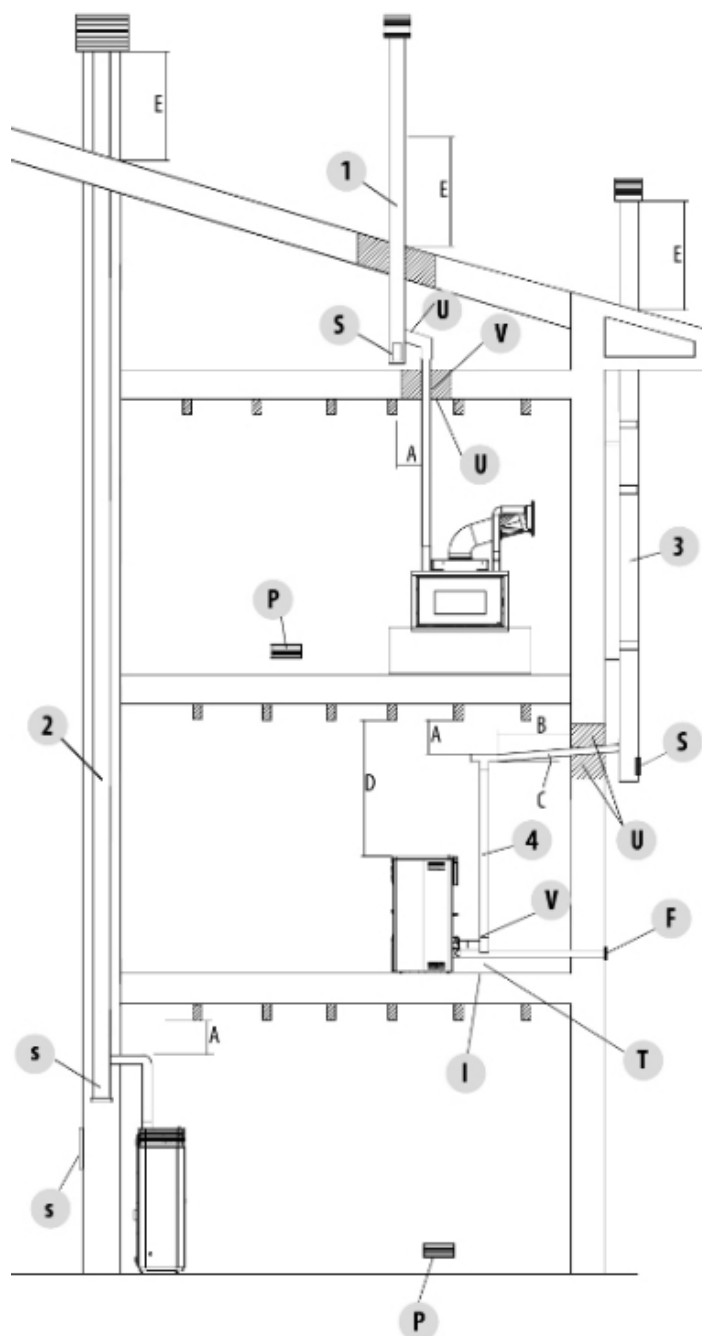

Fig. 7 - Sistema de evacuación de humos

1. Instalación de un conducto de evacuación de humos con orificio para el paso del tubo aumentado con: un mínimo de 100 mm alrededor del tubo, si está en contacto con partes no inflamables como cemento, ladrillos, etc., o bien, un mínimo de 300 mm alrededor del tubo (o según se indica en los datos de la placa), si está en contacto con partes inflamables como madera, etc. En ambos casos, es conveniente colocar un aislante adecuado entre el conducto de evacuación de humos y el forjado. Le recomendamos comprobar y respetar los datos de la placa del conducto de evacuación de humos y, en particular, las distancias de seguridad con respecto a los materiales combustibles. Las reglas mencionadas anteriormente también son válidas para orificios realizados en paredes.

2. Conducto de evacuación de humos viejo, entubado con una compuerta exterior para permitir la limpieza de la chimenea.

3. Conducto de evacuación de humos exterior realizado exclusivamente con tubos de acero inoxidable aislados, es decir, con doble pared: todo ello deberá estar perfectamente fijado a la pared. Con sombrerete de chimenea antiviento.

4. Sistema de canalización mediante empalmes en T que facilita la limpieza sin tener que desmontar los tubos.

LEYENDA	Fig. 7
U	Aislante
V	Eventual aumento de diámetro
I	Tapón de inspección
S	Compuerta de inspección
P	Toma de aire
T	Empalme en t con tapón de inspección
A	Distancia del material combustible (placa del canal de humos)
B	Máximo 4 m
C	Mínimo 3° inclinación
D	Distancia de material combustible (placa del aparato)
E	Zona de reflujos
F	Canalización de aire



Las indicaciones incluidas en este capítulo se refieren explícitamente a la normativa italiana de instalación UNI 10683. En cualquier caso, respete siempre las normativas vigentes en el país de instalación.

5 MONTAJE

5.1 PREMISA

La instalación de la instalación térmica (generador + aporte de aire comburente + sistema de evacuación de los productos de la combustión + eventual instalación hidráulica/aeráulica) debe efectuarse cumpliendo con las leyes y normas vigentes (*) y debe ser ejecutada por un técnico habilitado, que deberá entregar una declaración de conformidad del sistema al responsable de la instalación y que se asumirá toda la responsabilidad relativa a la instalación final y al consiguiente buen funcionamiento del producto.

La empresa fabricante declina toda responsabilidad en caso de instalaciones no conformes a las leyes vigentes y uso inadecuado del aparato.

En especial, deberá asegurarse de que:

- El ambiente sea idóneo a la instalación del aparato (capacidad de carga del suelo, presencia o posibilidad de realizar una instalación eléctrica/hidráulica/aeráulica adecuada cuando esté previsto, volumetría compatible con las características del aparato, etc.).
- El equipo esté conectado a un sistema de evacuación de los humos dimensionado correctamente según la EN 13384-1, que sea resistente al fuego del hollín y que respete las distancias exigidas para los materiales combustibles, que figura en los datos de la placa.
- Haya un aporte adecuado de aire comburente al servicio del aparato.
- Otros equipos de combustión o dispositivos de aspiración instalados no pongan en depresión el local donde está instalado el producto, con más de 4 Pa con respecto al exterior (solo para instalaciones estancas se permite un máximo de 15 Pa de depresión ambiente).

(*) La norma nacional de referencia para la instalación de los equipos domésticos es la UNI 10683 (IT) - DTU NF 24.1 (FR) - DIN 18896 (DE) - NBN B 61-002 (BE) - Real Decreto 1027/2007 (ES) - Paesi Bassi (NL) Bouwbesluit - Danmark (DK) BEK n° 541 del 27/04/2020.

Se exige respetar las distancias de seguridad del equipo con respecto a los materiales combustibles, para evitar graves daños a la salud de las personas y a la integridad de la vivienda.

La instalación del aparato debe garantizar un fácil acceso para el mantenimiento del mismo, de los canales de humos y de la chimenea. Mantenga siempre una distancia y una protección adecuadas a fin de evitar que el producto entre en contacto con el agua.

Se prohíbe la instalación de la estufa en locales con peligro de incendio.

Excepto en las instalaciones estancas, además queda prohibido que existan en el mismo local o en locales anexos, aparatos con combustible líquido que funcionan sin interrupción o de forma discontinua, que toman el aire comburente del local en el que están instalados, o aparatos a gas de tipo B, destinados a calentar con o sin producción de agua caliente sanitaria.



Por instalación estanca se entiende que el producto está certificado como estanco y que su instalación (canalización de aire comburente y conexión a la chimenea) se realiza con sistema hermético respetando el ambiente de instalación.

Una instalación estanca no consume el oxígeno de la habitación, ya que recoge todo el aire del ambiente exterior (si está debidamente canalizado) y permite instalar el producto en el interior de todas las casas que requieren un elevado grado de aislamiento, como las “casas pasivas” o “de alta eficiencia energética”. Gracias a esta tecnología, no existe ningún riesgo de emisiones de humo en la habitación y no son necesarias las tomas de aire libres ni consiguientemente las rejillas de ventilación.

Como consecuencia, no habrá más flujos de aire frío en la habitación, haciéndola más confortable y aumentando la eficiencia general de la instalación. La estufa estanca en una instalación estanca es compatible con la presencia de ventilación forzada o con locales que pueden entrar en depresión con respecto al exterior.

5.2 DISTANCIAS MÍNIMAS

Respete las distancias de objetos inflamables (sofás, muebles, revestimientos de madera, etc.) tal como se especifica en el esquema de abajo. En caso de presencia de objetos que se consideren especialmente sensibles al calor, como muebles, cortinas, sofás, aumente la distancia de estos con respecto a la estufa de forma preventiva, para evitar posibles deterioros debidos al calor que produce.

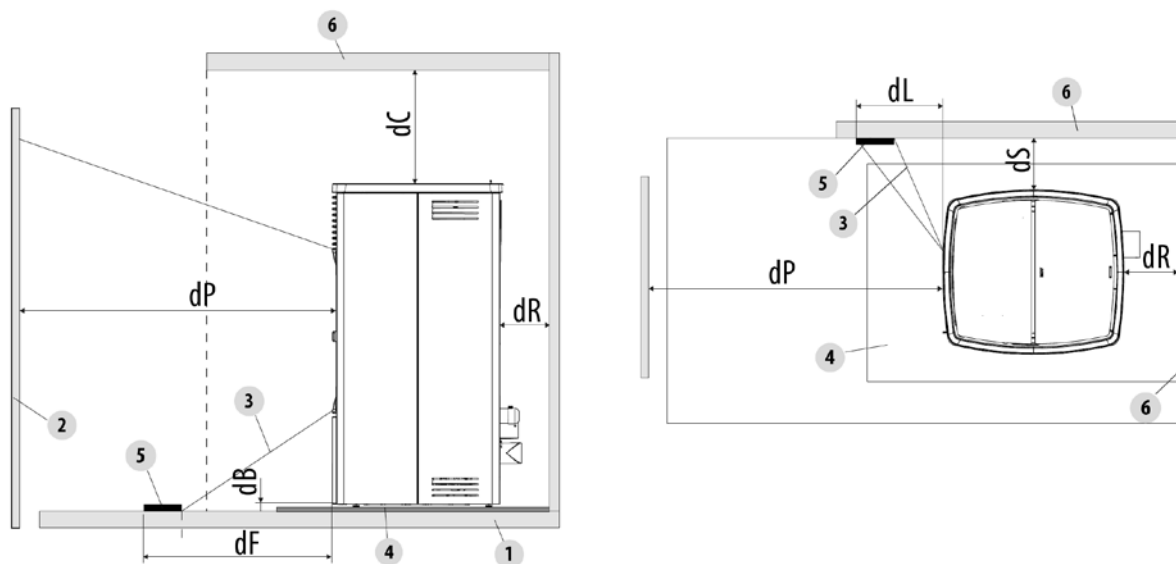

Fig. 8 - Distancias de seguridad con respecto a material combustible (mm)

LEGENDA	Fig. 8
dR (distancia de parte posterior)	200 mm
dS (distancia lateral)	300 mm
dB (distancia inferior)	0 mm
dC (distancia superior)	750 mm
dP (irradiación frontal)	1000 mm
dF (irradiación al suelo)	1000 mm
dL (irradiación lateral)	1000 mm
1	SUELO
2	MATERIAL COMBUSTIBLE FRONTAL
3	ZONA SOMETIDA A IRRADIACIÓN
4	SUPERFICIE PROTEGE-SUELO
5	SUPERFICIE IRRADIADA QUE SE DEBE PROTEGER
6	SUPERFICIE COMBUSTIBLE POSTERIOR/ LATERAL/SUPERIOR

Si el suelo es de material combustible, utilice una protección de material incombustible (acero, cristal...) que proteja también la parte delantera contra las posibles caídas de combustibles durante las operaciones de limpieza.



En presencia de suelo de material combustible monte siempre una superficie protege-suelo.

Instale la estufa separada de eventuales paredes o superficies no combustibles, respetando una circulación de aire mínima de **200 mm** (posterior) y **300 mm** (lateral) que permita una eficaz aireación del aparato y una buena distribución del calor en el ambiente.

Garantice siempre una distancia adecuada para que se pueda acceder fácilmente durante la limpieza y el mantenimiento extraordinario. Si no es posible, debe permitirse que haya una distancia con respecto a las paredes o a obstáculos adyacentes al producto. Esta operación (*) debe realizarla un técnico habilitado para desconectar los conductos de evacuación de los productos de la combustión y su restablecimiento posterior.

Para los generadores conectados a la instalación hidráulica debe prepararse una conexión entre la instalación en sí y el producto, que permita que en la fase de mantenimiento extraordinario efectuado por un técnico habilitado, sea posible desplazar el generador 1 de 50 cm con respecto a la pared, por lo menos, sin vaciar la instalación (por ejemplo, usando una doble compuerta de corte o una conexión flexible adecuada).

(*) La norma nacional de referencia para la instalación de los equipos domésticos es la UNI 10683 (IT) - DTU NF 24.1 (FR) - DIN 18896 (DE) - NBN B 61-002 (BE) - Real Decreto 1027/2007 (ES)

Paesi Bassi (NL) Bouwbesluit - Danmark (DK) BEK n° 541 del 27/04/2020.

5.3 SITIO OCUPADO

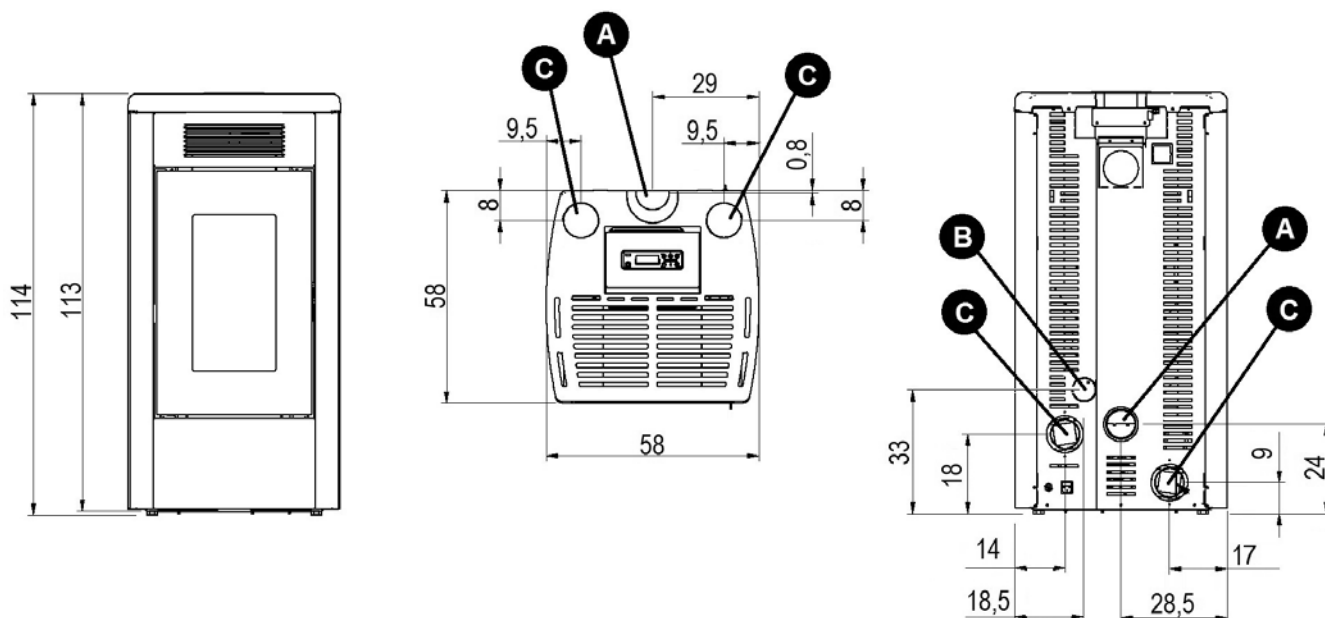

Fig. 9 - Dimensiones generales: Atena³ Plus 12/14

LEYENDA	Fig. 9
A	Salida de humos d.8 cm
B	Toma de aire comburente d.6 cm
C	Salida de aire caliente d.8 cm

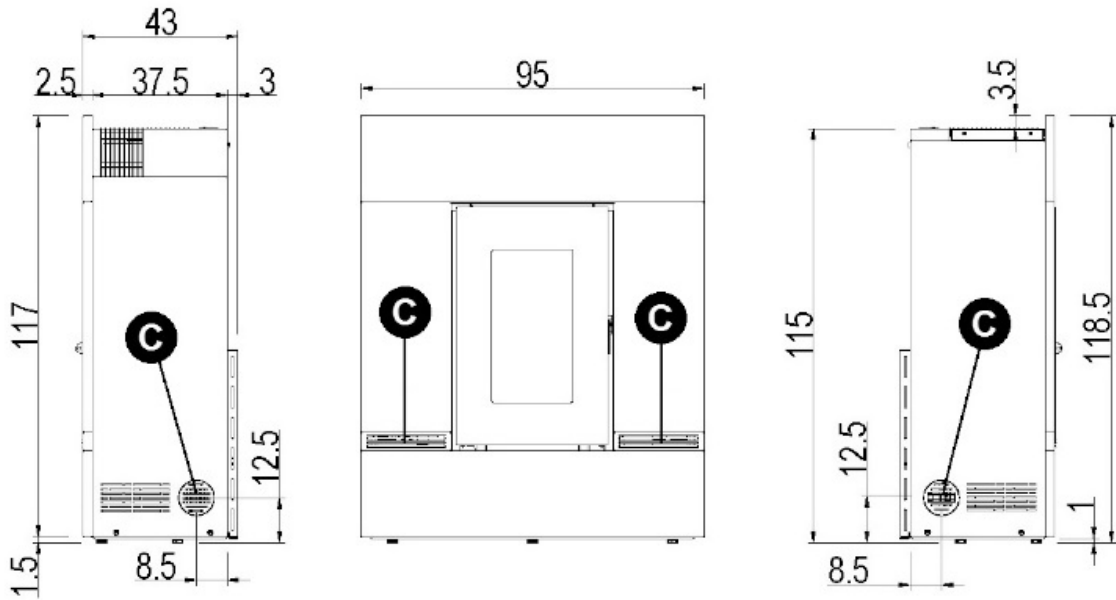

Fig. 12 - Dimensiones generales: Mithos³ Plus 12/14

LEYENDA	Fig. 12
A	Salida de humos d.8 cm
B	Toma de aire comburente d.6 cm
C	Salida de aire caliente d.8 cm

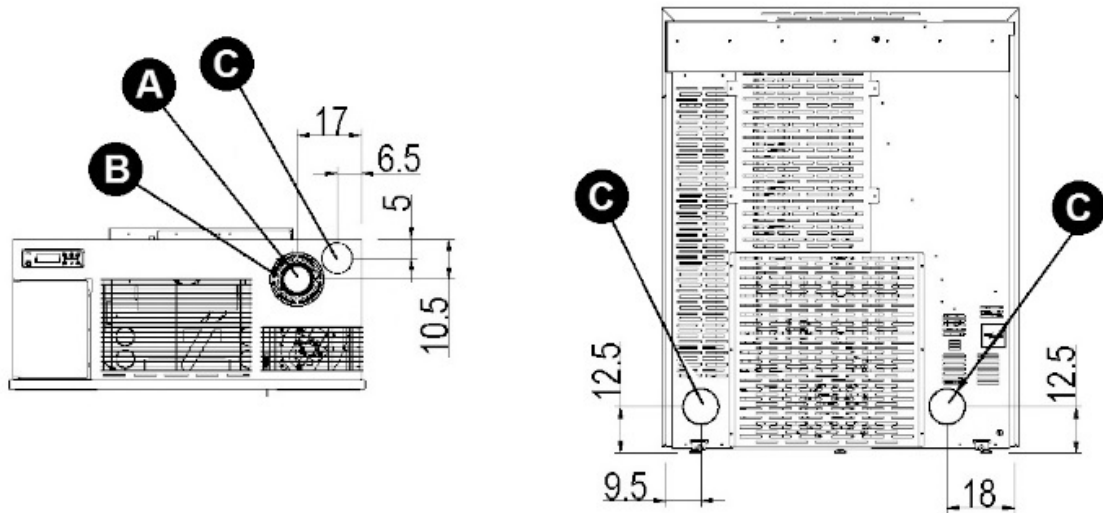

Fig. 13 - Dimensiones generales: Mithos³ Plus 12/14

LEYENDA	Fig. 13
A	Salida de humos d.8 cm
B	Toma de aire comburente d.6 cm
C	Salida de aire caliente d.8 cm

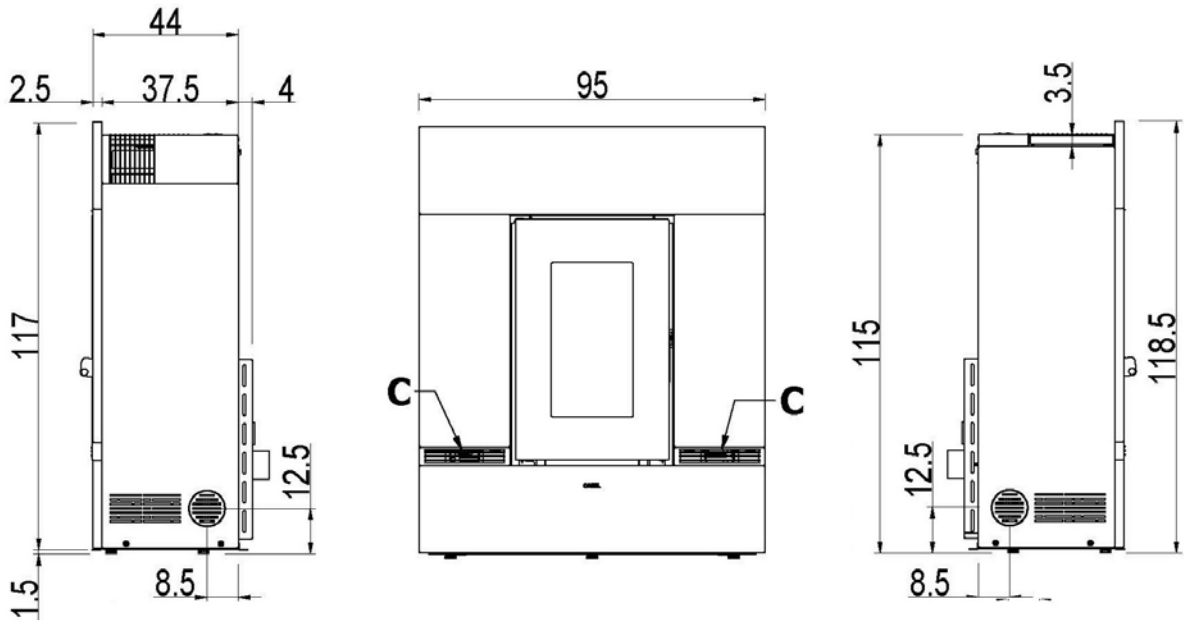

Fig. 14 - Dimensiones generales: Mithos Plus 12/14 PS

LEYENDA	Fig. 14
A	Salida de humos d.8 cm
B	Toma de aire comburente d.6 cm
C	Salida de aire caliente d.8 cm

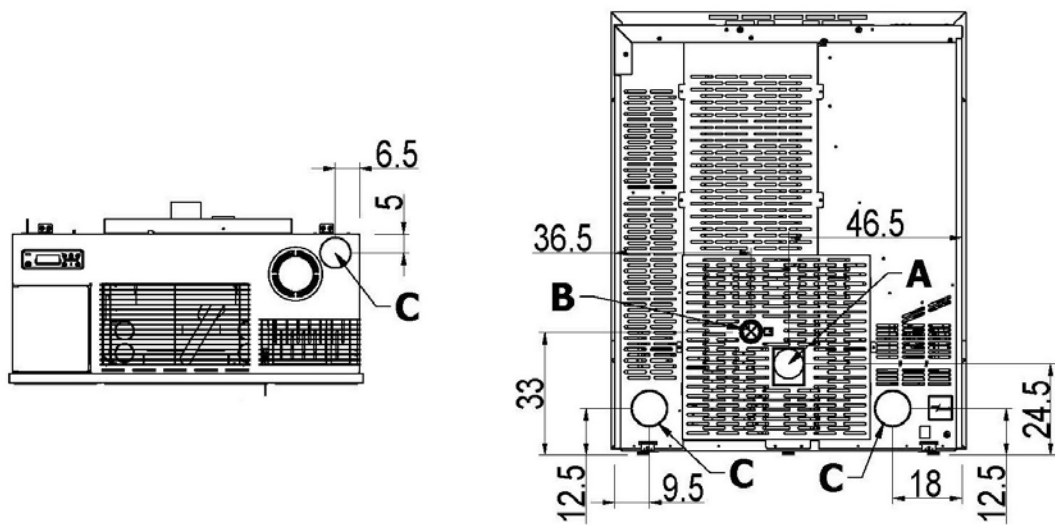

Fig. 15 - Dimensiones generales: Mithos Plus 12/14 PS

LEYENDA	Fig. 15
A	Salida de humos d.8 cm
B	Toma de aire comburente d.6 cm
C	Salida de aire caliente d.8 cm

5.4 DESMONTAJE/MONTAJE DE LA PUERTA HOGAR

DESMONTAJE DE LA PUERTA

Para algunas operaciones (por ejemplo: montaje de las paredes laterales y limpieza) hay que desmontar la puerta hogar. Para desmontar la puerta, proceda de la manera siguiente:

- Abra la puerta.
- Con un destornillador, gire la palanca en el sentido de la flecha (véase **Fig. 16**).
- Levante la puerta para que los pernos de la misma salgan de la abrazadera de la estructura (ver **Fig. 17**).
- Apoye la puerta en un lugar seguro hasta la próxima utilización.



Fig. 16 - Extracción de los tornillos

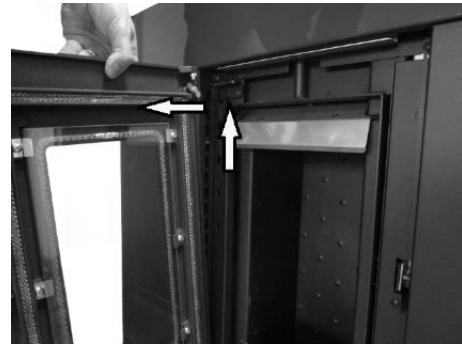

Fig. 17 - Desmontaje de la puerta

MONTAJE DE LA PUERTA

Para montar la puerta, hay que centrar los pernos fijados en la misma con el orificio de la abrazadera que se encuentra en la estructura. Una vez que haya montado la puerta, levante la palanca con el destornillador para bloquear la puerta.

5.5 EXTRACCIÓN DE LA TAPA Y LOS TAPONES DE FUNDICIÓN (ATENA³ PLUS 12/14)



ATENCIÓN: la tapa debe levantarse por 2 personas.

Para quitar la tapa de fundición proceda de la manera siguiente:

- Desatornille los 2 tornillos traseros (véase **Fig. 18**).
- Levante la tapa de fundición (véase **Fig. 19**).



Fig. 18 - Quite los tornillos



Fig. 19 - Quite la tapa

Para quitar los tapones de fundición proceda de la manera siguiente:

- Empuje por un lado del tapón y quítelo (véase **Fig. 20**).



Fig. 20 - Retire la tapa

5.7 EXTRACCIÓN/MONTAJE DE LAS PAREDES LATERALES TRASERAS (ATENA³ PLUS 12/14)

Para el desmontaje de las paredes laterales traseras, proceda de la manera siguiente:

- Retire la tapa de fundición (vea el capítulo correspondiente).
- Desatornille los tornillos delanteros del panel negro (véase **Fig. 26**).
- Abra la pared lateral y desenganche los dientes traseros (véase **Fig. 27**).
- Para el montaje, realice las operaciones anteriores en orden inverso.



Fig. 26 - Quite los tornillos



Fig. 27 - Retire las paredes laterales

5.8 EXTRACCIÓN/MONTAJE DE LOS PERFILES DE LA MAYÓLICA (ATENA³ PLUS 12/14)

Para el desmontaje de los perfiles delanteros, proceda de la manera siguiente:

- Retire la tapa de fundición (vea el capítulo correspondiente).
- Empuje el panel con las mayólicas hacia arriba y desengánchelo de la estufa (véase **Fig. 28**).
- Para el montaje, realice las operaciones anteriores en orden inverso.



Fig. 28 - Desenganche el panel

5.9 EXTRACCIÓN/MONTAJE DE LOS PERFILES DE METAL (ATENA³ PLUS 12/14)

Para el desmontaje de los perfiles delanteros, proceda de la manera siguiente:

- Retire la tapa de fundición (vea el capítulo correspondiente).
- Desenganche ambos paneles frontales (véase **Fig. 29**).
- Desatornille los tornillos delanteros del perfil (véase **Fig. 30** y **Fig. 31**).



Fig. 29 - Quite los paneles frontales



Fig. 30 - Quite los tornillos



Fig. 31 - Quite los tornillos

- Abra la pared lateral y desenganche el panel **Fig. 32**).
- Para el montaje, realice las operaciones anteriores en orden inverso.



Fig. 32 - Desenganche el panel

5.10 MONTAJE DE LAS MAYÓLICAS (ATENA³ PLUS 12/14)

Para el montaje de las mayólicas, proceda de la manera siguiente:

- Ponga las mayólicas sobre una superficie y apoye encima el soporte de las mayólicas.
- Haga que coincidan los agujeros del perfil con los de las mayólicas y atornille (véase **Fig. 33**).
- Para el montaje en la estufa, véase el capítulo siguiente.



Fig. 33 - Montaje de las mayólicas

5.11 MONTAJE DEL MARCO DE METAL (MITHOS³ PLUS 12/14)

Para el montaje del marco, proceda de la siguiente manera:

- Tome los paneles laterales y pliegue las 4 lengüetas hacia afuera con una pinza (ver **Fig. 34** y **Fig. 35**).



Fig. 34 - Lengüetas



Fig. 35 - Pliegue las lengüetas hacia afuera

- Fije los paneles de la derecha y de la izquierda con los tornillos (**Fig. 36 e Fig. 37**).
- Tome el panel superior y pliegue hacia abajo las dos lengüetas (**Fig. 38**).



Fig. 36 - Fije los paneles laterales



Fig. 37 - Paneles fijados



Fig. 38 - Pliegue las lengüetas

- Encastre los ganchos exteriores en las ranuras correspondientes, asegúrese de que la cabeza del tornillo central coincida con el agujero del panel (**Fig. 39 e Fig. 40**).
- Para bloquear el panel superior, fije con un tornillo las lengüetas previamente plegadas en los paneles laterales (**Fig. 41**).



Fig. 39 - Panel superior 1



Fig. 40 - Panel superior 2



Fig. 41 - Fije el panel superior

- Tome el panel inferior y pliegue hacia arriba las 2 lengüetas (**Fig. 42**).
- Encastre los ganchos exteriores en las ranuras correspondientes (**Fig. 43**).
- Para bloquear el panel inferior, fije las lengüetas previamente plegadas en las boquillas de aire (**Fig. 44**).



Fig. 42 - Pliegue las lengüetas



Fig. 43 - Panel inferior



Fig. 44 - Fije el panel inferior

5.12 MONTAJE DEL MARCO DE PIEDRA SERPENTINA (MITHOS)

Para el montaje del marco, proceda de la siguiente manera:

- Levante las aletas laterales (ambos lados) para fijar el perfil de acabado inferior (ver **Fig. 45 Fig. 46**).



Fig. 45 - Levantar aletas 1

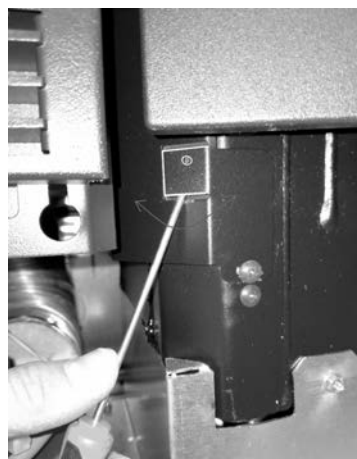

Fig. 46 - Levantar aletas 2

- Afloje las boquillas de salida de aire **Fig. 47** (DER e IZQ) desatornillando los 4 tornillos.



Fig. 47 - Aflojar boquillas

- Desatornille dos tornillos superiores y uno inferior en el lado izquierdo y derecho, como se muestra en la imagen **Fig. 48 Fig. 49 Fig. 50**.

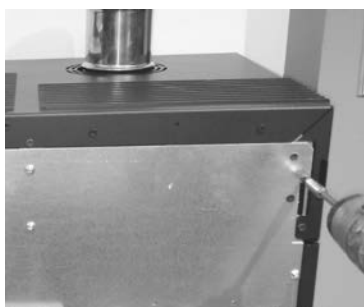

Fig. 48 - Desatornillar 1

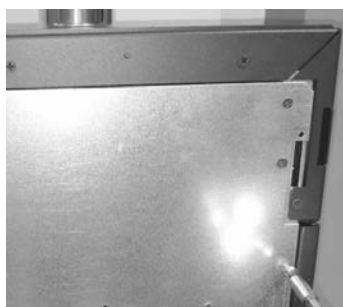

Fig. 49 - Desatornillar 2

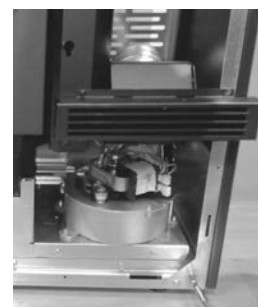

Fig. 50 - Desatornillar 3

- Levantando la boquilla de salida del aire **Fig. 51**, inserte los montantes derecho e izquierdo **Fig. 52** en su posición, fijándolos con los tornillos suministrados y, con la misma metodología, fije los montantes centrales **Fig. 53 Fig. 54**.



Fig. 51 - Levantar la boquilla



Fig. 52 - Insertar el montante

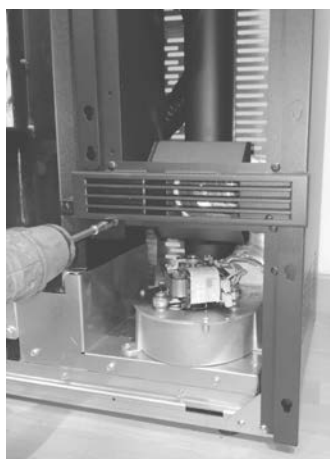

Fig. 53 - Fijación 1



Fig. 54 - Fijación 2

- Fijación de los tornillos a la piedra (véase **Fig. 55**), la cabeza del tornillo debe sobresalir de aprox. 1,5 mm (véase **Fig. 56**).

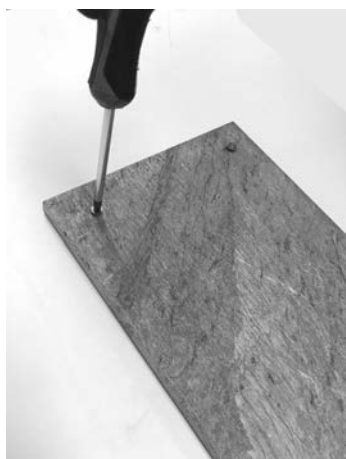

Fig. 55 - Apretar los tornillos

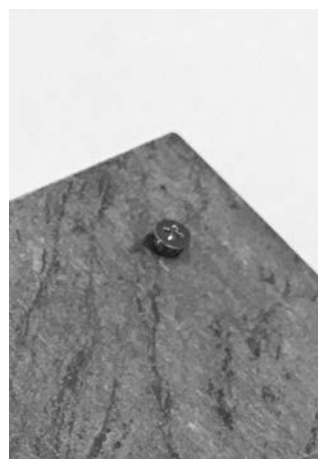

Fig. 56 - El tornillo debe sobresalir

- Coja las piedras y encaje la cabeza del tornillo en el agujero de los estribos (véase **Fig. 57** y **Fig. 58**).
- Haga lo mismo en todas las piedras (véase **Fig. 59**).
- Para el desmontaje, realice las operaciones en sentido contrario.



Fig. 57 - Enganche la piedra

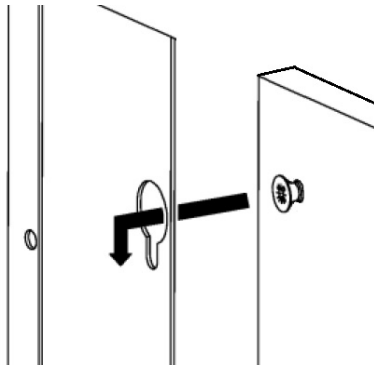

Fig. 58 - Detalle de cómo se engancha



Fig. 59 - Enganche todas las piedras

- Por último, coloque la piedra inferior insertando el perfil de acabado en la parte superior, atornillándolo en las aletas laterales, como en el punto 1 **Fig. 60 Fig. 61.**



Fig. 60 - Colocar piedra y perfil



Fig. 61 - Atornillar las aletas

5.13 EXTRACCIÓN DE LAS PAREDES LATERALES (MITHOS3 PLUS 12/14)

Para el desmontaje de las paredes laterales, proceda de la siguiente manera:

- Quite los 2 tornillos de la pared situados en el fondo del panel (véase **Fig. 62**).
- Desenganche la pared (véase **Fig. 63**).
- Para el montaje, realice las operaciones anteriores en orden inverso.



Fig. 62 - Extracción de los tornillos



Fig. 63 - Desmontaje de la pared

5.14 DESCARGA DE HUMOS POSTERIOR O SUPERIOR (ATENA PLUS 12/14)

La conexión de la descarga de humos puede ser posterior o superior.

DESCARGA SUPERIOR



Fig. 64 - Conexión de la descarga de humos

- Coloque el tubo como se indica en **Fig. 64**.

DESCARGA SUPERIOR



Fig. 66 - Quite el tapón (Atena)



Fig. 67 - Conecte el racor en T

- Quite el tapón en la parte posterior de la tapa (véase **Fig. 65** o **Fig. 66**).
- Conecte un racor en T como se indica en **Fig. 67**.



Fig. 68 - Baje el soporte



Fig. 69 - Conecte los tubos



Fig. 70 - Descarga de humos posterior montada

- Doble el soporte que se encuentra detrás de la parte trasera de la estufa e introduzca el tubo para la descarga de humos (véase **Fig.68**).
- Conecte los 2 tubos (véase **Fig. 69** y fije todo con la abrazadera (véase **Fig. 70**).

5.15 MONTAJE DEL KIT DEL TUBO CONCÉNTRICO (ATENA³ PLUS 12/14)

La estufa está predispuesta para conectarse con el tubo concéntrico mediante un kit específico.
Para la descarga superior con tubo concéntrico es necesario 1 kit cód. 5020004 (opcional).

Para el montaje del kit proceda de la manera siguiente:

- Tome el kit (véase **Fig. 71**) y acople el tubo en la salida de la descarga de humos de la estufa (véase **Fig. 72**).
- Acople el tubo flexible con el tubo de entrada de aire comburente de la estufa (véase **Fig. 73**).



Fig. 71 - Kit concéntrico



Fig. 72 - Acople el tubo d.80 mm



Fig. 73 - Acople el tubo de aire comburente

- Fije el kit con una abrazadera en la parte trasera de la estufa (véase **Fig. 74**).
- La estufa está lista para conectarse con el tubo de salida de humos (véase **Fig. 75**).



Fig. 74 - Bloquee con la abrazadera



Fig. 75 - Posición del tubo

5.16 CANALIZACIÓN DEL AIRE CALIENTE (ATENA³ PLUS 12/14)

La estufa dispone de 2 salidas de aire caliente superiores o traseras.

SOLUCIÓN A: canalización con salida del aire caliente posterior (véase **Fig. 76**).



Fig. 76 - Salida del aire caliente trasera

- Coloque los 2 tubos tal como se indica en (véase **Fig. 76**).

SOLUCIÓN B: canalización con salida del aire caliente traseras (véase **Fig. 77**).

Para la canalización superior se necesitan 2 kit cód. 5020003 (opcional).



Fig. 77 - Salida del aire caliente superior



Fig. 78 - Retire la tapa



Fig. 79 - Extraiga los tornillos del ventilador



Fig. 80 - Gire el ventilador

- Retire las paredes laterales y la tapa de la estufa (consulte el capítulo correspondiente).
- En proximidad de los ventiladores de la canalización, retire la puerta de inspección en el lado (véase **Fig. 78**).
- Extraiga los tornillos del ventilador (véase **Fig. 79**).
- Gire el ventilador con la boca hacia arriba y fíjelo (véase **Fig. 80**).



Fig. 81 - Introduzca el tubo

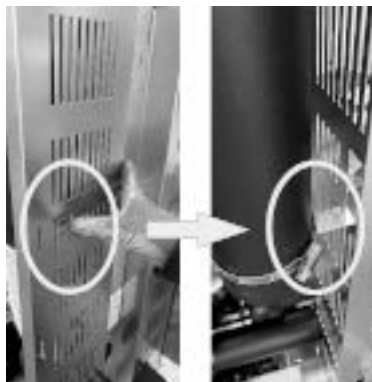

Fig. 82 - Pliegue la lengüeta



Fig. 83 - Fije los tubos

- Introduzca el tubo en sus alojamientos y bájelo hasta que se introduzca completamente (véase **Fig. 81**).
- Pliegue la lengüeta con las manos hacia el interior (véase **Fig. 82**).
- Con un tubo flexible, conecte la boca del ventilador y el tubo de la canalización, bloqueándolos con las abrazaderas (véase **Fig. 83**).

SOLUCIÓN C: canalización con salida de aire caliente superior y trasera (véase **Fig. 84** y **Fig. 85**).

Para la canalización superior se necesita 1 kit cód. 5020003 (opcional).



Fig. 84 - Salida del aire caliente superior



Fig. 85 - Salida del aire caliente trasera

- Coloque los tubos como se describe en **SOLUCIÓN A** y **SOLUCIÓN B**.

5.17 CANALIZACIÓN DEL AIRE CALIENTE (MITHOS3 PLUS 12/14)



Fig. 86 - Salida del aire caliente (por defecto)

La estufa tiene 2 salidas de aire caliente y, por defecto, están orientadas hacia las 2 boquillas frontales (véase **Fig. 86**). Estas 2 salidas pueden orientarse de manera diferente: superior y/o lateral y/o posterior. Para cambiar la dirección, proceda de la siguiente manera:

CANALIZACIÓN LATERAL (DERECHA Y/O IZQUIERDA)

- Extraiga la pared (**EXTRACCIÓN DE LAS PAREDES LATERALES (MITHOS3 PLUS 12/14)** a pag. 20)
- Pliegue las lengüetas hacia el interior (véase **Fig. 87**).
- Quite la abrazadera y desconecte el tubo flexible de la boquilla de la rejilla (véase **Fig. 88**).
- Gire el tubo flexible hacia el estante para la salida lateral (véase **Fig. 89**).

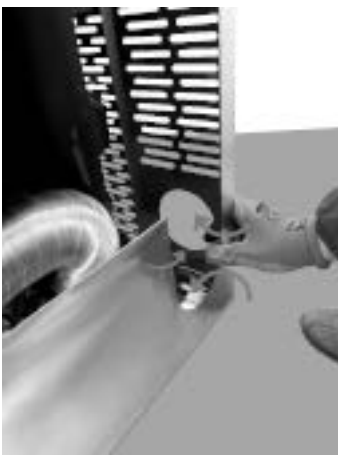

Fig. 87 - Pliegue las lengüetas



Fig. 88 - Desconecte el tubo flexible



Fig. 89 - Gire el tubo flexible

- Tome la pared lateral y quite el tapón precortado (véase **Fig. 90**).
- Vuelva a colocar la pared en la estufa (véase **Fig. 91**).
- Conecte un tubo de 80 mm de diámetro para canalizar el aire hacia otro local (véase **Fig. 92**).



Fig. 90 - Den Verschluss entfernen



Fig. 91 - Die Seitenwand positionieren

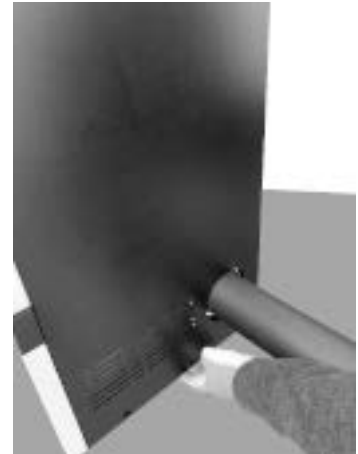

Fig. 92 - Das Kanalisationsrohr anschließen

HINTERE KANALISIERUNG (RECHTS UND/ODER LINKS)

- Die Seitenwand abnehmen (siehe **EXTRACCIÓN DE LAS PAREDES LATERALES (MITHOS3 PLUS 12/14) a pag. 20**).
- Die Schellen und den Schlauch entfernen (siehe **Fig. 93**).
- Ein 80-mm-Rohr anschließen, um die Luft in einen anderen Raum zu kanalisieren (siehe **Fig. 94**).
- Die Seitenwand wieder am Ofen positionieren.



Fig. 93 - Den Schlauch entfernen



Fig. 94 - Das Kanalisationsrohr anschließen

OBERE KANALISIERUNG

- Die Seitenwand abnehmen (siehe **EXTRACCIÓN DE LAS PAREDES LATERALES (MITHOS3 PLUS 12/14) a pag. 20**).
- Die Schelle entfernen und den Schlauch vom Rohrstützen des Gitters abziehen (siehe **Fig. 95**).
- Den Schlauch in Richtung des oberen Ausgangs drehen (siehe **Fig. 96**).
- Den vorgeschrittenen Verschluss auf dem Deckel entfernen (siehe **Fig. 97**).



Fig. 95 - Den Schlauch abziehen



Fig. 96 - Den Schlauch drehen



Fig. 97 - Den Verschluss entfernen

Das 80-mm-Rohr in die Öffnung einführen, um die Luft in einen anderen Raum zu kanalisieren (siehe **Fig. 98**).
 Das Rohr bis zum Schlauchanschluss hinunter führen (siehe **Fig. 99**) und mit einer Schelle festspannen.
 Die kleine Lasche, die sich in der Mitte des Ofens befindet, biegen, und das vertikale Rohr mit einer Schelle festspannen (siehe **Fig. 100**).
 Die Seitenwand wieder am Ofen positionieren.



Fig. 98 - Das Kanalisationsrohr einführen



Fig. 99 - Die Rohre anschließen

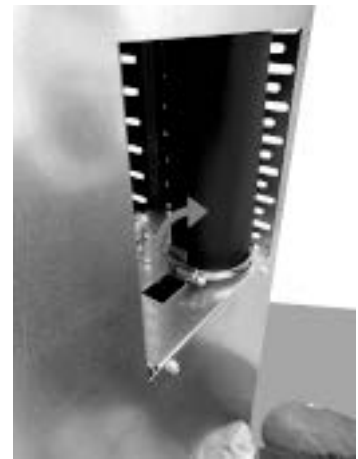

Fig. 100 - Das Kanalisationsrohr festspannen



Fig. 101 - Ejemplo de canalización

- Con la estufa sin canalización se obtiene un caudal de aire variable desde un mínimo de 59 m³/h hasta un máximo de 153 m³/h,

y una temperatura del aire que varía desde un mínimo de 90°C hasta un máximo de 150°C. Estos datos son válidos para las 2 salidas y para el ventilador del ambiente central.

- Para la canalización se recomienda no superar los 8 metros de tubo ni 3 curvas de 90°, de lo contrario el aire caliente pierde eficacia.
- Use tubos de 80 mm de diámetro con paredes internas lisas.
- Si los tubos pasan a través de paredes frías aisle el tubo con material aislante.
- En la boca de salida coloque una rejilla de protección con mallas anchas, con una superficie neta total mínima de 24 cm².
- Después de los 8 metros se puede obtener un caudal de aire variable desde un mínimo de 35 m³/h hasta un máximo de 80 m³/h, y una temperatura del aire que varía desde un mínimo de 40°C hasta un máximo de 100°C. (Estos valores han sido registrados en el laboratorio de pruebas, en el lugar de instalación podrían haber diferencias tanto de caudal como de temperatura).
- Si se desea aumentar el caudal de aire, instale en la salida del tubo un pequeño ventilador de pared con un caudal superior a los 80 m³/h, esta operación debe ser realizada por un técnico autorizado.
- Con los parámetros de fábrica el 26% del calor producido por la estufa se dirige a la habitación en la que está instalada, del calor restante el 37% sale por la canalización de la derecha y el otro 37% por la de la izquierda.
- Para obtener los mejores rendimientos es necesario equilibrar la potencia con el caudal de aire. Esta operación se debe realizar con la ayuda de un técnico autorizado.
- Los ventiladores canalizables no pueden desactivarse pero pueden ponerse en funcionamiento con una potencia de entre 1 y 5 o en modo automático.

5.18 UTILIZACIÓN DE LA ESTUFA SIN CANALIZACIÓN (ATENA³ PLUS 12/14)

La estufa se puede utilizar también sin canalizar el aire hacia otros ambientes.

En tal caso, es necesario montar en la parte trasera de la estufa (en la que está prevista la salida de la canalización) el difusor para ambiente (véase **Fig. 102**).



Fig. 102 - Montaje del difusor



Fig. 103 - Atenea en la esquina

*Está prohibida la instalación en esquinas. El aire caliente trasero provoca un sobrecalentamiento de la estufa que dispara la alarma del termostato. **Fig. 103***

5.19 CONEXIÓN ELÉCTRICA



Importante: el aparato tiene que ser instalado por un técnico especializado!

- La conexión eléctrica se realiza por medio de un cable con enchufe en una toma de corriente adaptada a la carga y la tensión específica de cada modelo tal y como se especifica en la tabla de datos técnicos (véase **CARACTERÍSTICAS a pag. 36**).
- El enchufe tiene que ser accesible cuando el aparato es instalado.
- Asegurarse además de que la red eléctrica disponga de una toma a tierra eficiente: si no existe o es deficiente hay que prever su realización de conformidad con la norma.
- Conectar el cable de alimentación primero en la parte posterior de la estufa (véase **Fig.104 y Fig.105**) y después en una toma de corriente en la pared.



Fig. 104 - Toma de corriente con interruptor general



Fig. 105 - Enchufe conectado

- No utilizar prolongadores.
- Si el cable de alimentación se encuentra dañado tiene que ser sustituido por un técnico especializado.
- Cuando la estufa no está encendida, desenchufarla.
- Una conexión eléctrica a un SAI/ACUMULADOR/ESTABILIZADOR ha de garantizar una tensión mínima de 210 V sin cambios de tensión. Teniendo en cuenta la variedad de SAI presentes en el mercado por lo que se refiere a tamaño y calidad de fabricación, no podemos proporcionar una garantía de funcionamiento una vez conectada la estufa a estos dispositivos.

5.20 CALIBRACIÓN DE LA ESTUFA Y MEDICIÓN DE LA DEPRESIÓN

Esta estufa lleva un punto de detección situado en el depósito para poder medir la depresión de la cámara de combustión y comprobar el funcionamiento correcto.

Para realizar esta operación haga lo siguiente:

- Desatornillar la tuerca "D" situada en la parte trasera de la estufa y conectar un presostato digital con un tubo para detectar la depresión (véase **Fig. 106** o **Fig. 107**).
- Cargue el tornillo sin fin con la función específica.
- Ponga en marcha la estufa y programe "Set Llama" a la potencia 1 (el encendido de la estufa dura de 8 a 10 minutos para garantizar un tiro mínimo).
- Compare los valores leídos con los de la tabla.
- Cambie la potencia cada 10 minutos y espere a que se estabilice.
- Entre en el menú de usuario y modifique los parámetros si es necesario.



Fig. 106 - Conexión del presostato digital (Atena³ Plus12/14)

DATO	P1	P2	P3	P4	P5
Depresión - temperatura de la estufa 12 kW	20 Pa - 105°C	32 Pa - 135°C	45 Pa - 165°C	63 Pa - 195°C	73 Pa - 215°C
Depresión - temperatura de la estufa 14 kW	20 Pa - 105°C	32 Pa - 140°C	40 Pa - 170°C	52 Pa - 205°C	63 Pa - 225°C



Fig. 107 - Conexión del presostato digital (Mithos³ Plus12/14)

DATO	P1	P2	P3	P4	P5
Depresión - temperatura de la estufa 12 kW	17 Pa - 95°C	28 Pa - 130°C	37 Pa - 155°C	52 Pa - 180°C	58 Pa - 220°C
Depresión - temperatura de la estufa 14 kW	17 Pa - 95°C	26 Pa - 140°C	45 Pa - 175°C	55 Pa - 220°C	68 Pa - 240°C

NOTA: para una buena combustión los valores de depresión debe encontrarse entre ± 5 Pa y los valores de temperatura entre $\pm 10^\circ\text{C}$.

5.21 CONEXIÓN A TERMOSTATO EXTERNO



Fig. 108 - Display gráfica

La estufa es ya en función por medio de una sonda termostato alojada interiormente a la misma. Si quieren se puede conectar la estufa con un termostato externo. Esa operación tiene que ser ejecutada por un técnico especializado.

Conecte los cables provenientes del termostato externo del borne "Term opt" en la tarjeta que se encuentra en la estufa. Habilite el termostato externo (configuración de fábrica OFF), de la manera siguiente:

- Presione la tecla "**menú**".
- Desplácese con las flechas hasta "**Impostaciones**".
- Seleccione presionando "**menú**".
- Desplácese nuevamente con las flechas hasta "**Termostato ext**".
- Seleccione presionando "**menú**".
- Presione las teclas - +.
- Para activar el termostato externo, seleccione "**On**".
- Presione la tecla "**menú**" para confirmar.

6 MANTENIMIENTO EXTRAORDINARIO

6.1 PREMISA

Para una larga duración de la estufa, es importante realizar, periódicamente, una limpieza general siguiendo los pasos indicados en los puntos siguientes.

- Los conductos de evacuación de humos (canal de humo + conducto de chimenea + extremo de chimenea) tienen que estar siempre limpios, y controlados por parte de un especialista autorizado en conformidad a las normas locales, con las instrucciones del fabricante y las de su seguro.
- Si no hay normas locales o indicaciones por partes del seguro, hay que ejecutar la limpieza del canal de humo, del conducto de la chimenea y del extremo de la chimenea por lo meno una vez al año.
- Es necesario una vez al año limpiar la chimenea y la cámara de combustión, verificar las guarniciones, ejecutar la limpieza de

los motores y de los ventiladores, controlar la parte eléctrica por medio del servicio técnico de asistencia.



Todas esas operaciones tienen que ser programadas con el Servicio de Asistencia Técnica Autorizado.

- Después de un período de no utilización, antes de encender la estufa hay que controlar que no estén obstruidas las boquillas de salida de humos.
- Si la estufa se utiliza continuamente, toda la implantación (chimenea incluida) tiene que ser limpiada y controlada más frecuentemente.
- Para la reposición de partes dañadas pedir el repuesto original al Revendedor Autorizado.

6.2 LIMPIEZA DE LA CÁMARA DE HUMOS

Cada fin de temporada (o bien, cada 2000 horas de trabajo), hay que realizar la limpieza de la cámara de humos.

- Abra la puerta y desenganche el panel debajo de la puerta (véase el capítulo correspondiente).
- Extraiga el brasero **Fig. 109** de su alojamiento y vacíe la ceniza.
- Limpie y aspire el compartimento del brasero de la ceniza que se haya acumulado en su interior (véase **Fig. 110**).
- Quite el tapón de inspección (véase **Fig. 111**).



Fig. 109 - Extraiga el brasero



Fig. 110 - Aspire las cenizas



Fig. 111 - Retire la tapa

- Limpie con una escobilla y aspire la ceniza acumulada en su interior (véase **Fig. 112** y **Fig. 113**).
- Después de la limpieza, repita la operación inversa comprobando el buen estado y la eficiencia de la guarnición: si es necesario, haga sustituirla por un Técnico autorizado.



Fig. 112 - Limpie con una escobilla



Fig. 113 - Aspire las cenizas

6.3 LIMPIEZA DEL CONDUCTO DE HUMOS

Cada 2/3 meses se hay que proveer a la limpieza de la implantación de escargo.



Fig. 114 - Limpieza canal de humos

- Quitar el tapón de inspección del acuerdo a T (véase **Fig. 114**).
- Aspirar la ceniza que se ha acumulado en el interior.
- Después de la limpieza repetir la operación inversa para comprobar la integridad y la eficiencia de la junta: si es necesario, hay que sustituirlo por parte de un técnico autorizado.



Es importante para sellar la tapa otra manera humos nocivos se extenderán en la habitación.

6.4 LIMPIEZA DEL PASO DE HUMOS

Cada fin de temporada (o bien, cada 2000 horas de trabajo), hay que realizar la limpieza del paso de humos.

- Quite la puerta (véase capítulo específico).
- Desatornille los tornillos del deflector de la puerta (véase **Fig. 115**) y retírelo.
- Desatornille los tornillos de cabeza hexagonal que bloquean las baldosas de fundición del hogar, en ambos lados (véase **Fig. 116**).
- Empuje hacia arriba la cabeza del hogar (véase **Fig. 117**), incline la pieza y extraícala (véase **Fig. 118**).



Fig. 115 - Retire el deflector



Fig. 116 - Extraiga los tornillos hexagonales



Fig. 117 - Extraiga la cabeza del hogar 1

- Después, proceda retirando las paredes laterales del hogar (véase **Fig. 119**).
- Y por último, extraiga la parte trasera del hogar (véase **Fig. 120**).



Fig. 118 - Extraiga la cabeza del hogar 2



Fig. 119 - Retire las paredes laterales



Fig. 120 - Extraiga la parte trasera del hogar

- Limpie con una escobilla y aspire la ceniza acumulada en su interior (véase **Fig. 121**).

- Parte de la ceniza caerá en el compartimento situado debajo del hogar (véase **Fig.122**). Para la limpieza, véase el capítulo anterior.



Fig. 121 - Limpie con una escobilla



Fig. 122 - Aspire las cenizas

6.5 LIMPIEZA DEL ASPIRADOR DE HUMOS

Limpiar cada año el aspirador de humos de cenizas o polvo que provocan un desequilibrio de las palas y un ruido mayor.

- Abra la puerta y desenganche el panel debajo de la puerta (véase el capítulo correspondiente).
- Quite el tapón de inspección (véase **Fig. 123**).
- Desatornille los 2 tornillos del desviador de humos que se encuentra en su interior (véase **Fig. 124**) y extráigalo (véase **Fig.125**).



Fig. 123 - Retire la tapa

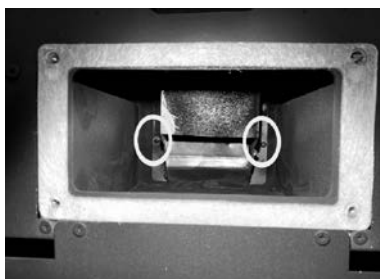

Fig. 124 - Desenrosque los tornillos



Fig. 125 - Quite el desviador de humos

- Aspire las palas del aspirador de humos (véase **Fig. 126**).
- Después de la limpieza, repita la operación inversa comprobando el buen estado y la eficiencia de la guarnición: si es necesario, haga sustituirla por un Técnico autorizado.

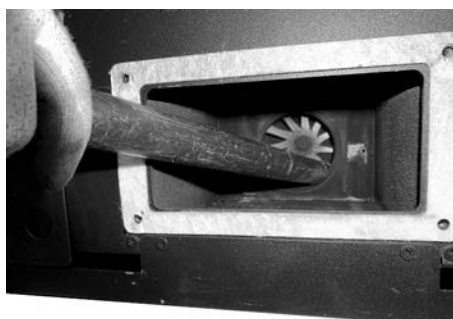

Fig. 126 - Aspire las cenizas

6.6 LIMPIEZA VENTILADOR AMBIENTE

Limpiar cada año el ventilador ambiente de cenizas o polvos que provocan un desequilibrio de las palas y un ruido mayor.



Fig. 127 - Limpieza ventilador ambiente



Fig. 128 - .

- Desmonte las paredes laterales.
- Aspirar las cenizas y el polvo al interior (véase Fig. 127 Fig. 128).

7 EN CASO DE ANOMALIAS

7.1 RESOLUCIÓN DE LOS PROBLEMAS

























Antes de cada inspección y/o intervención por parte de un Técnico Autorizado, el Técnico tiene que verificar si los parametros de la tarjeta electronica correspondan a los de la tabla de referencia que posee.



En caso de dudas sobre el uso de la estufa, llamar SIEMPRE el Técnico Autorizado para evitar daños irreparables!

PROBLEMA	CAUSA	SOLUCIÓN	INTERVENCIÓN
La pantalla de control no se enciende	La estufa está sin alimentación eléctrica	Controlar que el enchufe sea insertado en la red.	
	Los fusibles de protección en la toma de corriente se han quemado	Sustituir los fusibles de protección en la toma de corriente (3,15A-250V).	
	Pantalla de control defectuosa	Sustituir la pantalla de control.	
	Cable flat defectuoso	Sustituir el cable flat.	
	Tarjeta electrónica defectuosa	Sustituir la tarjeta electrónica.	
El pellets no alcanza la cámara de combustión	Depósito vacío	Rellenar el depósito.	
	Puerta del fuego abierta o puerta del pellet abierta	Cierre la puerta del fuego y del pellet y controle que no haya granos de pellet en correspondencia con la guarnición.	

PROBLEMA	CAUSA	SOLUCIÓN	INTERVENCIÓN
	Estufa obstruida	Limpie la cámara de humos	
	Coclea bloqueada por un objeto extraño (por ejemplo clavos)	Limpiar la coclea.	
	Motoreductor coclea roto	Sustituir el motoreductor.	
	Controlar si en la pantalla hay alguna "ALARMA ACTIVADA"	Revisar la estufa.	
El fuego se apaga y la estufa se para	Depósito vacío	Rellenar el depósito.	
	Coclea bloqueada por un objeto extraño (por ejemplo clavos)	Limpiar la coclea.	
	Pellets de mala calidad	Probar otros tipos de pellets.	
	Valor de carga del pellet demasiado bajo en la "fase 1"	Reglar la carga de pellets.	
	Controlar si en la pantalla hay alguna "ALARMA ACTIVADA"	Revisar la estufa.	
Las flamas son debiles y de color naranja, el pellets no se quema bien y el vidrio se sucia de negro.	Aire de combustión no suficiente	Controlar lo que sigue: posibles obstrucciones contra la entrada del aire comburente por la parte posterior o por abajo de la estufa; orificios obstruidos de la parrilla del brasero y/o del brasero con demasiado cenizas. Limpiar las palas del aspirador y el caracol. (vea VARIACIÓN RPM DE LOS HUMOS Manual de usuario)	
	Escape obstruido	La chimenea de escape está parcialmente o totalmente obstruida. Llamar un Deshollinador experto que ejecute un control a partir del escape de la estufa hasta el extremo de la chimenea.	
	Estufa obstruida	Limpiar el interior de la estufa.	
	Aspirador de humos roto	El pellet puede quemar también gracias a la depresión del conducto de la chimenea sin la ayuda del aspirador. Sustituir el aspirador de humos a medida. Puede ser nocivo por la salud hacer funcionar la estufa sin aspirador de humos.	
El ventilador scambiadador sigue girando también si la estufa se ha enfriado	Sonda de temperatura de humos defectuosa	Sustituir la sonda de humos.	
	Trajeta electrónica defectuosa	Sustituir la tarjeta electrónica.	

PROBLEMA	CAUSA	SOLUCIÓN	INTERVENCIÓN
Cenizas en torno de la estufa	Juntas de la puerta defectuosas o rotas	Sustituir las juntas.	
	Conductos del canal de humos no herméticos	Contactar un Deshollinador Experto que provee a medida a sellar las juntas con silicona de altas temperaturas y/o a la sustitución de los tubos con otros que sean conforme a las normas. La canalización no hermética de los tubos puede ser nociva por la salud.	
La estufa está a la máxima potencia pero no calienta	Temperatura ambiente alcanzada	La estufa está al mínimo. Suba la temperatura ambiente deseada.	
Estufa a la máxima potencia y inscripción en la pantalla "Exceso Temp.Humos"	Temperatura límite salida de humos alcanzada	La estufa es a lo minimo. NINGUN PROBLEMA!	
El canal de humos de la estufa provoca condensación	Temperatura de los humos baja	Compruebe que el conducto de humos no esté obstruido.	
		Aumentare la potencia de la estufa al mínimo (caída de pellet y giros del ventilador)	
		Instale vasos de recogida de la condensación.	
Estufa a la máxima potencia y inscripción en la pantalla "SERVICE"	Aviso de mantenimiento periódico (que no bloquee)	Cuando al encender aparece este mensaje intermitente, significa que han terminado las horas de funcionamiento preestablecidas antes del mantenimiento. Contacte el centro de asistencia.	

8 DATOS TÉCNICOS

8.1 INFORMACIÓN PARA LAS REPARACIONES

Damos algunas indicaciones para el Técnico Especializado que hay que considerar por el acceso a las partes mecánicas de la estufa.

- Para la sustitución de los fusibles en la toma de corriente que se encuentra en la parte posterior de la estufa, abrir la ventanilla con la ayuda de un destornillador (véase **Fig. 129**) y extraer los fusibles que tienen que ser cambiados.



Fig. 129 - Ventanilla con los fusibles de remover

Proceder como sigue:

- Retire las paredes laterales (vea los capítulos específicos).
- Después se puede acceder a lo siguientes componentes: motorreductor, bujía de encendido, ventilador ambiente, aspirador de humos, sonda ambiente, sonda de humos, termostato, tarjeta electrónica, presostato.
- Para la sustitución y/o la limpieza de la coclea, es necesario destornillar los tres tornillos del motorreductor y desfilarlo, destornillar los dos tornillos
- que se encuentran bajo del motorreductor, quitar la protección para las manos que está en el depósito, después destornillar el perno interior de la coclea. (véase **Fig. 130 Fig. 131**)



Fig. 130 - Quite los tornillos



Fig. 131 - Retirada del tornillo

9 CARACTERÍSTICAS

DESCRIPCIÓN	ATENA ³ PLUS 12
ANCHURA	58 cm
PROFUNDIDAD	58 cm
ALTURA	114 cm
PESO	152 - 160 kg
POTENCIA TÉRMICA INTRODUCIDA (Mín./Máx.)	4 - 13,3 kW
POTENCIA TÉRMICA NOMINAL (Mín./Máx.)	3,8 - 12 kW
EFICIENCIA (Mín./Máx.)	93,5 - 90 %
TEMPERATURA DE LOS HUMOS (Mín./Máx.)	81 - 185 °C
CAUDAL MÁXIMO DE LOS HUMOS (Mín./Máx.)	3,9 - 8,1 g/s
EMISIONES DE CO (13% O2) (Mín./Máx.)	0,0149 - 0,0142 %
EMISIONES DE OGC (13% O2) (Mín./Máx.)	3 - 3 mg/Nm3
EMISIONES DE NOX (13% O2) (Mín./Máx.)	109 - 114 mg/Nm3
CONTENIDO medio de CO al 13% O2 (Mín./Máx.)	186 - 177 mg/Nm3
CONTENIDO medio de POLVOS al 13% O2 (Mín./Máx.)	19 - 14 mg/Nm3
DEPRESIÓN DE LA CHIMENEA (Mín./Máx.)	11 - 10 Pa
EN CONDUCTO DE HUMOS COMPARTIDO	NO
DIÁMETRO EVACUACIÓN DE HUMOS	Ø80 mm
COMBUSTIBLE	Pellet Ø6-7 mm
PODER CALORÍFICO DEL PELLETT	5 kWh/kg
HUMEDAD DEL PELLETT	≤ 10%
VOLUMEN QUE PUEDE CALENTARSE 18/20 °C Coef. 0,045 kW (Mín./Máx.)	91 - 288 m3
CONSUMO HORARIO (Mín./Máx.)	0,86 - 3 kg/h
CAPACIDAD DEL DEPÓSITO	23 kg
AUTONOMÍA (Mín./Máx.)	8 - 27 h
ALIMENTACIÓN	230 V - 50 Hz
POTENCIA CONSUMIDA (máx.)	151 kW
POTENCIA ABSORBIDA RESISTENCIA ENCEDEDOR	300 W
TOMA DE AIRE EXTERNA MÍNIMA (sección útil última)	80 cm2
ESTUFA CON CÁMARA ESTANCA	SI
TOMA DE AIRE EXTERNA PARA CÁMARA ESTANCA	60 mm
DISTANCIA DEL MATERIAL COMBUSTIBLE (parte trasera/lado/debajo)	300 / 200 / 0 mm
DISTANCIA DEL MATERIAL COMBUSTIBLE (techo/parte delantera)	- / 1000 mm

DESCRIPCIÓN	ATENA ³ PLUS 14
ANCHURA	58 cm
PROFUNDIDAD	58 cm
ALTURA	114 cm
PESO	152 - 160 kg
POTENCIA TÉRMICA INTRODUCIDA (Mín./Máx.)	4 - 15,7 kW
POTENCIA TÉRMICA NOMINAL (Mín./Máx.)	3,8 - 14 kW
EFICIENCIA (Mín./Máx.)	93,5 - 89 %
TEMPERATURA DE LOS HUMOS (Mín./Máx.)	81 - 210 °C
CAUDAL MÁXIMO DE LOS HUMOS (Mín./Máx.)	3,9 - 9,2 g/s
EMISIONES DE CO (13% O ₂) (Mín./Máx.)	0,0149 - 0,0197 %
EMISIONES DE OGC (13% O ₂) (Mín./Máx.)	3 - 3 mg/Nm ³
EMISIONES DE NOX (13% O ₂) (Mín./Máx.)	109 - 114 mg/Nm ³
CONTENIDO medio de CO al 13% O ₂ (Mín./Máx.)	186 - 247 mg/Nm ³
CONTENIDO medio de POLVOS al 13% O ₂ (Mín./Máx.)	19 - 15 mg/Nm ³
DEPRESIÓN DE LA CHIMENEA (Mín./Máx.)	11 - 13 Pa
EN CONDUCTO DE HUMOS COMPARTIDO	NO
DIÁMETRO EVACUACIÓN DE HUMOS	Ø80 mm
COMBUSTIBLE	Pellet Ø6-7 mm
PODER CALORÍFICO DEL PELLET	5 kWh/kg
HUMEDAD DEL PELLET	≤ 10%
VOLUMEN QUE PUEDE CALENTARSE 18/20 °C Coef. 0,045 kW (Mín./Máx.)	91 - 336 m ³
CONSUMO HORARIO (Mín./Máx.)	0,86 - 3,5 kg/h
CAPACIDAD DEL DEPÓSITO	23 kg
AUTONOMÍA (Mín./Máx.)	7 - 27 h
ALIMENTACIÓN	230 V - 50 Hz
POTENCIA CONSUMIDA (máx.)	153 kW
POTENCIA ABSORBIDA RESISTENCIA ENCEDEDOR	300 W
TOMA DE AIRE EXTERNA MÍNIMA (sección útil última)	80 cm ²
ESTUFA CON CÁMARA ESTANCA	SI
TOMA DE AIRE EXTERNA PARA CÁMARA ESTANCA	60 mm
DISTANCIA DEL MATERIAL COMBUSTIBLE (parte trasera/lado/debajo)	300 / 200 / 0 mm
DISTANCIA DEL MATERIAL COMBUSTIBLE (techo/parte delantera)	- / 1000 mm

DESCRIPCIÓN	MITHOS ³ PLUS 12	MITHOS ³ PLUS 14	-
ANCHURA	95 cm	95 cm	
PROFUNDIDAD	43 cm	43 cm	
ALTURA	118,5 cm	118,5 cm	
PESO	165 kg	165 kg	
POTENCIA TÉRMICA INTRODUCIDA (Mín./Máx.)	4 - 13,3 kW	4 - 15,7 kW	
POTENCIA TÉRMICA NOMINAL (Mín./Máx.)	3,8 - 12 kW	3,8 - 14 kW	
EFICIENCIA (Mín./Máx.)	93,5 - 90 %	93,5 - 89 %	
TEMPERATURA DE LOS HUMOS (Mín./Máx.)	81 - 185 °C	81 - 210 °C	
CAUDAL MÁXIMO DE LOS HUMOS (Mín./Máx.)	3,9 - 8,1 g/s	3,9 - 9,2 g/s	
EMISIONES DE CO (13% O ₂) (Mín./Máx.)	0,0149 - 0,0142 %	0,0149 - 0,0197 %	
EMISIONES DE OGC (13% O ₂) (Mín./Máx.)	3 - 3 mg/Nm ³	3 - 3 mg/Nm ³	
EMISIONES DE NOX (13% O ₂) (Mín./Máx.)	109 - 114 mg/Nm ³	109 - 114 mg/Nm ³	
CONTENIDO medio de CO al 13% O ₂ (Mín./Máx.)	186 - 177 mg/Nm ³	186 - 247 mg/Nm ³	
CONTENIDO medio de POLVOS al 13% O ₂ (Mín./Máx.)	19 - 14 mg/Nm ³	19 - 15 mg/Nm ³	
DEPRESIÓN DE LA CHIMENEA (Mín./Máx.)	11 - 10 Pa	11 - 13 Pa	
EN CONDUCTO DE HUMOS COMPARTIDO	NO	NO	
DIÁMETRO EVACUACIÓN DE HUMOS	Ø80 mm	Ø80 mm	
COMBUSTIBLE	Pellet Ø6-7 mm	Pellet Ø6-7 mm	
PODER CALORÍFICO DEL PELLETT	5 kWh/kg	5 kWh/kg	
HUMEDAD DEL PELLETT	≤ 10%	≤ 10%	
VOLUMEN QUE PUEDE CALENTARSE 18/20 °C Coef. 0,045 kW (Mín./Máx.)	91 - 288 m ³	91 - 336 m ³	
CONSUMO HORARIO (Mín./Máx.)	0,86 - 3 kg/h	0,86 - 3,5 kg/h	
CAPACIDAD DEL DEPÓSITO	23 kg	23 kg	
AUTONOMÍA (Mín./Máx.)	8 - 27 h	7 - 27 h	
ALIMENTACIÓN	230 V - 50 Hz	230 V - 50 Hz	
POTENCIA CONSUMIDA (máx.)	151 kW	153 kW	
POTENCIA ABSORBIDA RESISTENCIA ENCEDEDOR	300 W	300 W	
TOMA DE AIRE EXTERNA MÍNIMA (sección útil última)	80 cm ²	80 cm ²	
ESTUFA CON CÁMARA ESTANCA	SI	SI	
TOMA DE AIRE EXTERNA PARA CÁMARA ESTANCA	60 mm	60 mm	
DISTANCIA DEL MATERIAL COMBUSTIBLE (parte trasera/lado/debajo)	300 / 200 / 0 mm	300 / 200 / 0 mm	
DISTANCIA DEL MATERIAL COMBUSTIBLE (techo/parte delantera)	- / 1000 mm	- / 1000 mm	

DESCRIPCIÓN	MITHOS PLUS 12 PS	MITHOS PLUS 14 PS	-
ANCHURA	95 cm	95 cm	
PROFUNDIDAD	43 cm	43 cm	
ALTURA	118,5 cm	118,5 cm	
PESO	160 kg	160 kg	
POTENCIA TÉRMICA INTRODUCIDA (Mín./Máx.)	4 - 13,3 kW	4 - 15,7 kW	
POTENCIA TÉRMICA NOMINAL (Mín./Máx.)	3,8 - 12 kW	3,8 - 14 kW	
EFICIENCIA (Mín./Máx.)	93,5 - 90 %	93,5 - 89 %	
TEMPERATURA DE LOS HUMOS (Mín./Máx.)	81 - 185 °C	81 - 210 °C	
CAUDAL MÁXIMO DE LOS HUMOS (Mín./Máx.)	3,9 - 8,1 g/s	3,9 - 9,2 g/s	
EMISIONES DE CO (13% O2) (Mín./Máx.)	0,0149 - 0,0142 %	0,0149 - 0,0197 %	
EMISIONES DE OGC (13% O2) (Mín./Máx.)	3 - 3 mg/Nm3	3 - 3 mg/Nm3	
EMISIONES DE NOX (13% O2) (Mín./Máx.)	109 - 114 mg/Nm3	109 - 114 mg/Nm3	
CONTENIDO medio de CO al 13% O2 (Mín./Máx.)	186 - 177 mg/Nm3	186 - 247 mg/Nm3	
CONTENIDO medio de POLVOS al 13% O2 (Mín./Máx.)	19 - 14 mg/Nm3	19 - 15 mg/Nm3	
DEPRESIÓN DE LA CHIMENEA (Mín./Máx.)	11 - 10 Pa	11 - 13 Pa	
EN CONDUCTO DE HUMOS COMPARTIDO	NO	NO	
DIÁMETRO EVACUACIÓN DE HUMOS	Ø80 mm	Ø80 mm	
COMBUSTIBLE	Pellet Ø6-7 mm	Pellet Ø6-7 mm	
PODER CALORÍFICO DEL PELLETT	5 kWh/kg	5 kWh/kg	
HUMEDAD DEL PELLETT	≤ 10%	≤ 10%	
VOLUMEN QUE PUEDE CALENTARSE 18/20 °C Coef. 0,045 kW (Mín./Máx.)	91 - 288 m3	91 - 336 m3	
CONSUMO HORARIO (Mín./Máx.)	0,86 - 3 kg/h	0,86 - 3,5 kg/h	
CAPACIDAD DEL DEPÓSITO	23 kg	23 kg	
AUTONOMÍA (Mín./Máx.)	8 - 27 h	7 - 27 h	
ALIMENTACIÓN	230 V - 50 Hz	230 V - 50 Hz	
POTENCIA CONSUMIDA (máx.)	151 kW	153 kW	
POTENCIA ABSORBIDA RESISTENCIA ENCENDEDOR	300 W	300 W	
TOMA DE AIRE EXTERNA MÍNIMA (sección útil última)	80 cm2	80 cm2	
ESTUFA CON CÁMARA ESTANCA	SI	SI	
TOMA DE AIRE EXTERNA PARA CÁMARA ESTANCA	60 mm	60 mm	
DISTANCIA DEL MATERIAL COMBUSTIBLE (parte trasera/lado/debajo)	300 / 200 / 0 mm	300 / 200 / 0 mm	
DISTANCIA DEL MATERIAL COMBUSTIBLE (techo/parte delantera)	- / 1000 mm	- / 1000 mm	



89022143B

Rev. 00 - 2022

CADEL srl
31025 S. Lucia di Piave - TV
Via Foresto sud, 7 - Italy
Tel. +39.0438.738669
Fax +39.0438.73343

www.cadelsrl.com