



STUFA A PELLETT

**PAD LINE Hydromatic 18 M2**  
**PAD PLAIN Hydromatic 18 M2**  
**PAD LINE Hydromatic 24 M2**  
**PAD PLAIN Hydromatic 24 M2**

**PARTE 2 - FUNZIONAMENTO E PULIZIA**

Istruzioni in lingua originale

**MCZ**

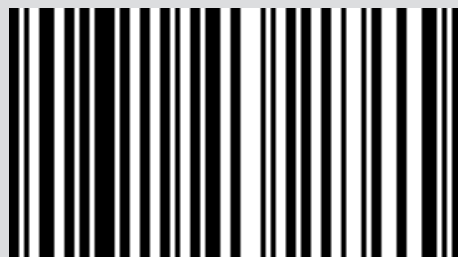

8902137800

## INDICE

INDICE .....	II
12-AVVERTENZE PRIMA DELL'ACCENSIONE .....	3
13-PANNELLO GRAFICO .....	4
14-VISUALIZZAZIONI .....	6
15-SELEZIONE DELLE TEMPERATURE .....	12
16 - VENTILATORI.....	17
17-START&STOP .....	18
18-CHRONO-SLEEP.....	21
19 - WI-FI/WPS/BLUETOOTH .....	30
20-SPEGNIMENTO.....	33
21-VISUALIZZAZIONI EXTRA .....	34
22-MENU UTENTE .....	36
23-SENSORE DI LIVELLO PELLET.....	47
24-CONNESSIONI .....	48
25-SICUREZZE E ALLARMI.....	49
26-RACCOMANDAZIONI PER UN UTILIZZO SICURO .....	55
27-PULIZIE E MANUTENZIONI .....	56
28-GUASTI/CAUSE/SOLUZIONI .....	63
29-SCHEDA ELETTRONICA.....	66

## 12-AVERTENZE PRIMA DELL'ACCENSIONE

### AVVERTENZE PRIMA DELL'ACCENSIONE

#### AVVERTENZE GENERALI

Togliere dal braciere e dal vetro tutti i componenti che potrebbero bruciare (manuale, etichette adesive varie ed eventuale polistirolo).

**Controllare che il braciere sia posizionato correttamente ed appoggiato bene sulla base.**



*La prima accensione potrebbe anche fallire, dato che la coclea è vuota e non sempre riesce a caricare in tempo il braciere della necessaria quantità di pellet per l'avvio regolare della fiamma.*



**ANNULLARE LA CONDIZIONE DI ALLARME DI MANCATA ACCENSIONE DAL PANNELLO DELLA STUFA O DA APP. RIMUOVERE IL PELLETT RIMASTO NEL BRACIERE E RIPETERE L'ACCENSIONE.**

Se dopo ripetute mancate accensioni non c'è comparsa di fiamma pur con un afflusso regolare di pellet, verificare il corretto alloggiamento del braciere, che deve essere **appoggiato in perfetta aderenza alla sua sede di incastro**. Se in tale controllo non si riscontra nulla di anomalo, significa che potrebbe esserci un problema legato alla componentistica del prodotto oppure imputabile ad una cattiva installazione.



**RIMUOVERE IL PELLETT DAL BRACIERE E RICHIEDERE L'INTERVENTO DI UN TECNICO AUTORIZZATO.**



*Evitare di toccare la stufa durante la prima accensione, in quanto la vernice in questa fase si indurisce. Toccando la vernice, la superficie in acciaio potrebbe emergere.*



*E' buona prassi garantire un'efficace ventilazione dell'ambiente durante l'accensione iniziale, in quanto la stufa esalerà un po' di fumo e odore di vernice.*

Se necessario rinfrescare la vernice con la bomboletta spray con il colore dedicato.

Non rimanere in prossimità della stufa e, come detto, aerare l'ambiente. Il fumo e l'odore di vernice svaniranno dopo circa un'ora di funzionamento ricordiamo comunque che non sono nocivi alla salute.



*Il prodotto sarà soggetto ad espansione e contrazione durante le fasi di accensione e quella di raffreddamento, pertanto potrà emettere dei leggeri scricchiolii. Il fenomeno è assolutamente normale essendo la struttura costruita in acciaio laminato e non dovrà essere considerato un difetto.*

Alla **prima accensione**, circa per il primo serbatoio di pellet, si consiglia di accendere la stufa alla massima potenza così, la struttura della stufa si assesta più rapidamente così come l'odore della vernice.

Si consiglia di installare le ceramiche o la pietra serpentino del rivestimento dopo la prima accensione ad esito positivo.



**NON CERCATE DA SUBITO LE PRESTAZIONI DI RISCALDAMENTO!!!**

## 13-PANNELLO GRAFICO

### PANNELLO GRAFICO MAESTRO

Il pannello a "scomparsa" si trova nella parte posteriore del prodotto. Afferrare con la mano il pannello ai lati e alzarlo. Il pannello si bloccherà in posizione sollevata. Il display è solo grafico mentre i comandi sono a sfioramento "soft touch"



**Attenzione! Si consiglia di mettere in posizione "NASCOSTA" il pannello durante il caricamento del pellet.**

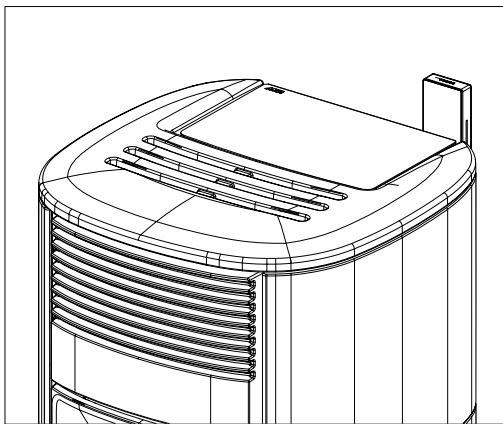
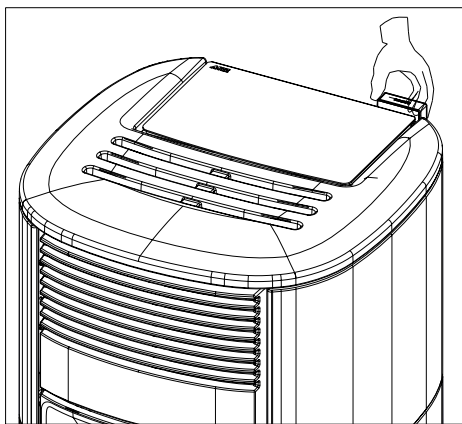

**Non è necessario accompagnare il pannello per portarlo in posizione "NASCOSTA".**

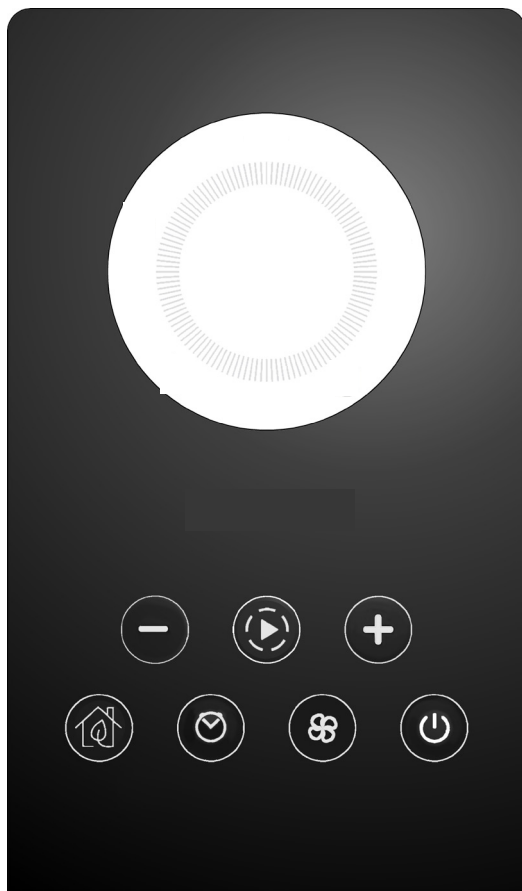

## 13-PANNELLO GRAFICO

### FUNZIONE DEI TASTI



	TASTI DI REGOLAZIONE E SCORRIMENTO NEI MENU'		MENU REGOLAZIONE VENTILATORI
	NAVIGAZIONE NELLE DIVERSE MODALITA' DI FUNZIONAMENTO (PROGRAMMI)		ACCENSIONE/SPEGNIMENTO E CONFERMA SCELTE DEI MENU
	ATTIVAZIONE/DISATTIVAZIONE START&STOP		DISPLAY GRAFICO
	ATTIVAZIONE/DISATTIVAZIONE CHRONO/SLEEP		

## 14-VISUALIZZAZIONI

### VISUALIZZAZIONE ALLA PRIMA ACCENSIONE DEL PRODOTTO

Solo alla prima alimentazione elettrica del prodotto, il display visualizza una sequenza supplementare a quella descritta al paragrafo successivo che permette di regolare/confermare l'ora e la data corrente (per eventuali successive regolazioni vedi il paragrafo dedicato al menù utente).

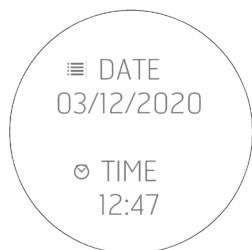

### VISUALIZZAZIONE ALLE SUCCESSIVE ALIMENTAZIONI DEL PRODOTTO

Ad ogni alimentazione elettrica del prodotto, il display visualizza la seguente sequenza:

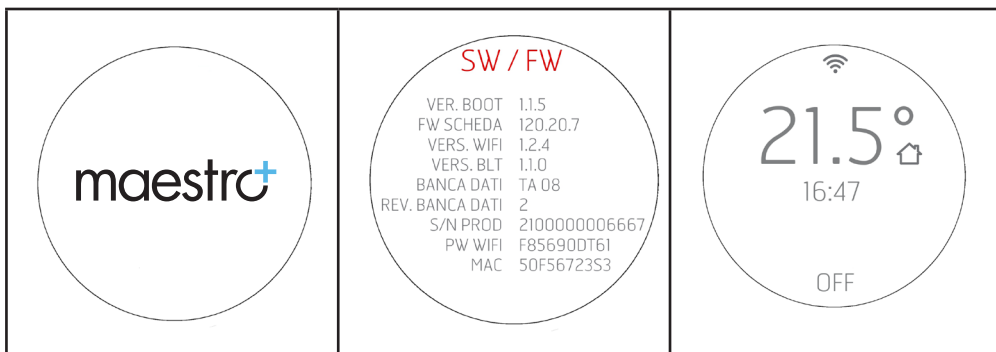



Il sensore Bluetooth (se attivo) cercherà i dispositivi precedentemente associati (vedi capitolo dedicato al Bluetooth).

## 14-VISUALIZZAZIONI

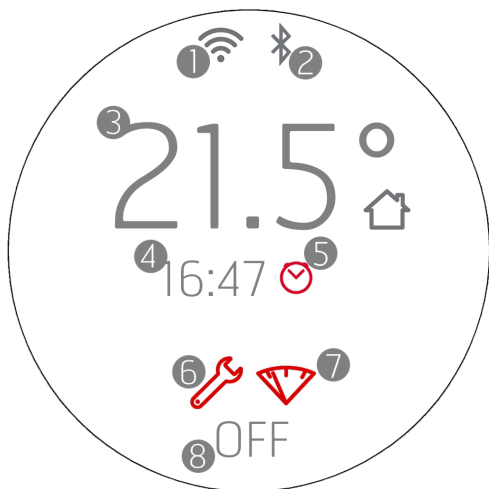
### Visualizzazione del display a prodotto spento



1. WI-FI attivo e connesso, l'icona  è presente solo se il prodotto è connesso ad un router o una rete.
2. Bluetooth attivo e/o connesso. L'icona  è presente se è stato attivato il Bluetooth e diventa di colore blu se è connesso ad un dispositivo associato.
3. Temperatura ambiente registrata dalla sonda locale o da telecomando (OPTIONAL)
4. Ora corrente
5. Programmazione Crono attiva
6. Icona che identifica la necessità della manutenzione di fine stagione (2000 h)
7. Spia di riserva pellet (OPTIONAL)
8. OFF/STANDBY in caso di START&STOP attivo.

I tasti sono tutti illuminati perché in questa fase ogni tasto può permettere di attivare funzioni o accedere a menu dedicati  
L'icona  è bianca a luce fissa se il prodotto è spento e freddo. Per gli altri stati di illuminazione del tasto, vedere i capitoli dedicati allo spegnimento.

Dopo 2 minuti (tempo standard modificabile da menu) il display entra in standby/risparmio energetico (vedi cap. "VISUALIZZAZIONI")

## 14-VISUALIZZAZIONI

### Visualizzazione del display a prodotto acceso

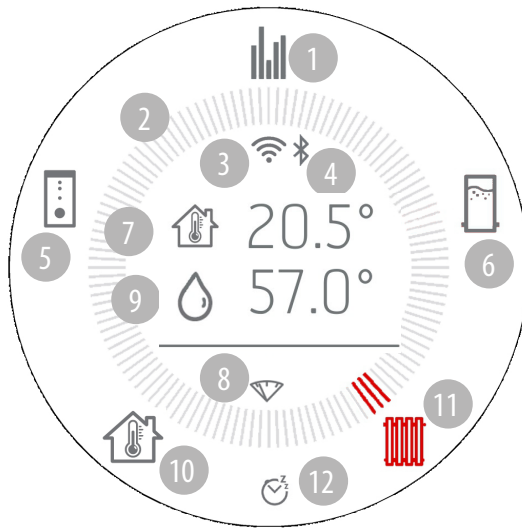



1. Accesa
2. Corona delle modalità di funzionamento
3. Wi-Fi attivo e connesso
4. Bluetooth attivo e connesso
5. Puffer
6. Boiler
7. Temperatura ambiente
8. Spia di riserva pellet (OPTIONAL)
9. Temperatura acqua in caldaia
10. Temperatura ambiente
11. Radiatori
12. Crono o Sleep attivo (vedi paragrafo dedicato per l'iconografia corretta per ogni funzione)



## 14-VISUALIZZAZIONI

### ACCENSIONE DEL PRODOTTO

	
<p><b>VISUALIZZAZIONE A PRODOTTO SPENTO</b></p> <p>Quando il display è in stand-by a prodotto spento, viene raffigurata la temperatura dell'ambiente, l'ora attuale e la scritta OFF; i tasti sottostanti si spengono.</p> <p>Per risvegliare il display da questo stato è sufficiente la pressione di un tasto qualsiasi.</p> <p>Il pannello entra nella modalità STAND-BY automaticamente dopo un time-out di 2' (possibile modificare il tempo dal menu del pannello).</p> <p>La modalità stand-by segnala comunque i cambi di stato di funzionamento dell'apparecchiatura (ad esempio: riserva pellet, spegnimento o raffreddamento) e le variazioni di temperatura ambiente con un intervallo di 60 secondi.</p>	<p><b>VISUALIZZAZIONE A PRODOTTO ACCESO</b></p> <p>Quando il display è in stand-by e il prodotto acceso viene raffigurata la temperatura dell'ambiente, l'ora attuale, la scritta ON e l'icona relativa alla modalità di funzionamento dell'apparecchiatura.</p> <p>Per risvegliare il display da questo stato è sufficiente la pressione di un tasto qualsiasi.</p>

## 14-VISUALIZZAZIONI

### ACCENSIONE

#### ATTIVAZIONE COCLEA (PRIMA ACCENSIONE O DOPO SVUOTAMENTO SERBATOIO)

Introdurre il pellet nel serbatoio.

Precedentemente alla prima accensione del prodotto è necessario caricare il combustibile ed eseguire un precarico del pellet all'interno della coclea di caricamento del combustibile nel braciere.



Per fare ciò è sufficiente la pressione continuativa del tasto per 10 secondi e si attiverà il "carico coclea".

Il pulsante diventa rosso fino alla fine o interruzione della fase.

**Per attivare questa funzione il prodotto deve essere SPENTO e FREDDO (il tasto deve essere bianco e NON lampeggiante).**

Sul display si raffigura l'icona della coclea e il conto alla rovescia a partire dal numero massimo di secondi previsti per il ciclo di precarico (es. 120 secondi).



ICONA ROSSA

**Dal momento in cui si inizia a vedere la discesa del pellet nel braciere, si raccomanda di interrompere il caricamento con la pressione del tasto .**

***L'accensione deve iniziare da braciere vuoto e non con un precarico.***

#### Visualizzazione del display all'accensione

Visualizzazione da display alla prima accensione:

- Effettuare una pressione prolungata del tasto per almeno 2" (dopo aver risvegliato il display), il prodotto passa in stato di accensione e il tasto lampeggia fino alla conclusione della fase di accensione. Compare la corona e si posiziona sull'icona in alto relativa al funzionamento generale

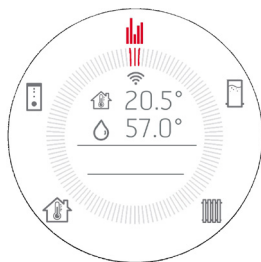

- Compare la temperatura rilevata in ambiente
- Alla prima accensione sono attive solo tre icone (funzionamento generale/temperatura ambiente/temperatura impianto) le altre sono visualizzate ma non attive
- Se successivamente si decide di attivare le uscite puffer o boiler saranno attive anche le altre icone (vedi cap. "Menù utente").
- Compare l'icona della stufa e quelle relative alla richiesta di potenza da parte dei vari utilizzi radiatori/puffer/accumulo/sanitario.

## 14-VISUALIZZAZIONI



**Attenzione!** Rappresentazione con tutte le icone della corona solo a titolo esemplificativo, vedere capitoli successivi per le attivazioni.

Qui di seguito una serie di rappresentazioni:



STUFA ACCESA CON POMPA ON E RICHIESTA DA PARTE DELL'IMPIANTO	STUFA ACCESA CON POMPA ON E RICHIESTA DA PARTE DEL SANITARIO	STUFA ACCESA CON POMPA ON E RICHIESTA DA PARTE DEL BOILER
STUFA ACCESA CON POMPA ON E RICHIESTA DA PARTE DEL PUFFER	STUFA ACCESA CON POMPA ON (NESSUNA RICHIESTA-STUFA AL MINIMO)	

### SELEZIONE DEI COMPONENTI DELL'IMPIANTO (UTILIZZI) COME PUFFER/BOILER

L'attivazione di queste funzionalità possono essere fatte da MENU dedicato dal pannello sulla stufa. La regolazione si deve fare una sola volta all'atto dell'installazione dell'impianto da parte del tecnico qualificato.

La regolazione delle isteresi devono essere fatte dall'installatore attraverso la APP.

## 15-SELEZIONE DELLE TEMPERATURE

La navigazione avviene con il tasto . Ad ogni pressione si accende l'icona successiva sulla corona. L'icona e i trattini diventano di colore rosso. La conferma avviene automaticamente dopo 3" dalla selezione. Con i tasti   si seleziona la temperatura desiderata

### SCHERMATA DI FUNZIONAMENTO GENERALE

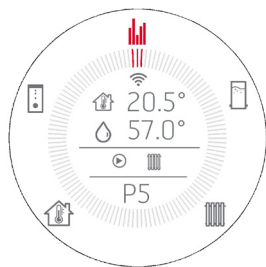

Quando termina la fase di accensione viene visualizzata la schermata informativa dello stato delle temperature ambiente e impianto e di ciò che sta facendo la stufa (es: pompa accesa e richiesta calore dal sanitario).



Durante il funzionamento il tasto  resta acceso in modo fisso e di colore bianco.

 TEMPERATURA ACQUA STUFA  
 TEMPERATURA AMBIENTE

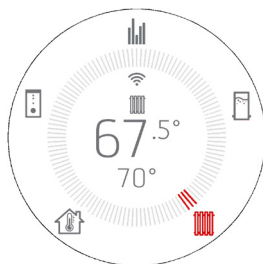

## 15-SELEZIONE DELLE TEMPERATURE

### SCHERMATA REGOLAZIONE TEMPERATURA CALDAIA STUFA-COFIGURAZIONE INSTALLATION SET 1



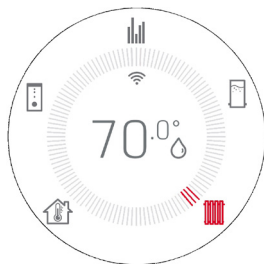





- Con il tasto  accedere alla regolazione della temperatura della caldaia della stufa.
- Viene visualizzata in grande la temperatura attuale dell'acqua nella caldaia della stufa e in piccolo più in basso la temperatura desiderata
- I tasti   permettono di modificare la temperatura ed in caso di pressione dei tasti, al centro del display, spariscono tutti i testi per raffigurare solo la regolazione in corso.

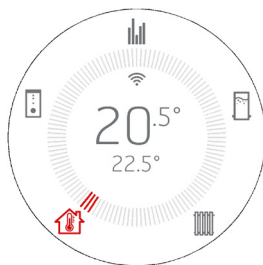

- La prima pressione serve solo per entrare in modalità modifica e le successive pressioni dei tasti   servono per effettuare il cambio di valore. La visualizzazione dura 3" ed in caso di assenza di ulteriori indicazioni si ritorna nella raffigurazione con corona e temperatura aggiornata.

### SCHERMATA REGOLAZIONE TEMPERATURA AMBIENTE







- Con il tasto  accedere alla regolazione della temperatura ambiente.
- Viene visualizzata in grande la temperatura attuale dell'ambiente e in piccolo più in basso la temperatura desiderata (come sulla APP)
- I tasti   permettono di modificare la temperatura ed in caso di pressione dei tasti, al centro del display, spariscono tutti i testi per raffigurare solo la regolazione in corso.
- La prima pressione serve solo per entrare in modalità modifica e le successive pressioni dei tasti   servono per effettuare il cambio di valore. La visualizzazione dura 3" ed in caso di assenza di ulteriori indicazioni si ritorna nella raffigurazione con corona e temperatura aggiornata.



## 15-SELEZIONE DELLE TEMPERATURE

### SCHERMATA REGOLAZIONE TEMPERATURA ACQUA SANITARIA (SOLO MODELLI VERSIONE ACS)-CONFIGURAZIONE INSTALLATION SET 2

- Con il tasto  accedere alla regolazione della temperatura dell'acqua sanitaria.
- Viene visualizzata in grande la temperatura attuale dell'acqua sanitaria
- I tasti   permettono di modificare la temperatura.
- La prima pressione serve solo per entrare in modalità modifica e le successive pressioni dei tasti   servono per effettuare il cambio di valore. La conferma avviene automaticamente.

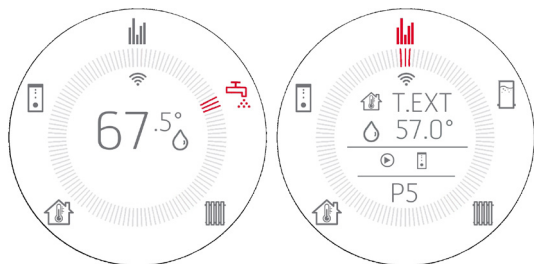

### VISUALIZZAZIONE CON TERMOSTATO ESTERNO (vedi cap. "Menù Utente")

ON/OFF in alternanza a T.EXT  
dove ON e OFF danno indicazione se c'è chiamata o meno (e non se è attivo o meno il termostato esterno)

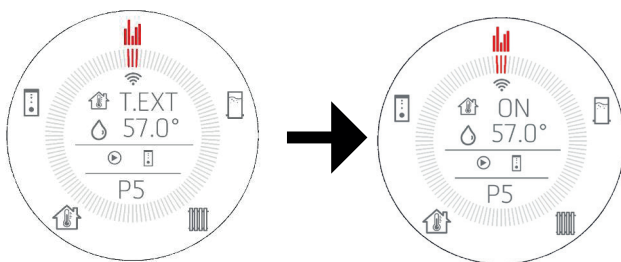

In caso di presenza di un termostato esterno la schermata di regolazione temperatura ambiente è la seguente:

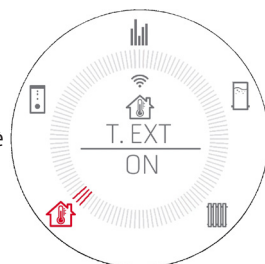

In caso di impostazione di una configurazione AUX (2-3 vedi cap. "Menù Utente") per impostare la temperatura del contatto AUX presente su NTC1 utilizzare sempre la schermata relativa all'impostazione della temperatura ambiente dove è rappresentato:

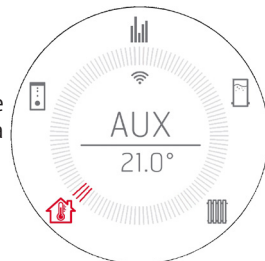



## 15-SELEZIONE DELLE TEMPERATURE

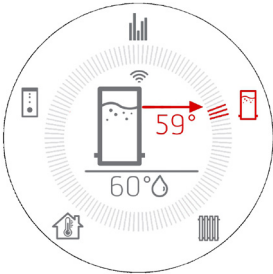
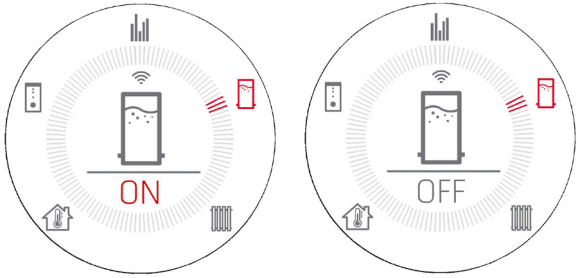

### SCHEMATA REGOLAZIONE TEMPERATURA BOILER - NTC3 ATTIVA-CONFIGURAZIONE INSTALLATION SET 3-4 (VEDERE CONFIGURAZIONE IMPIANTO NEL MENU UTENTE)

Con il tasto  accedere alla regolazione della temperatura del boiler.

	<p>La visualizzazione della schermata BOILER con sonda appare quando si attiva la CONFIGURAZIONE INSTALLATION SET 4. Sul display compare in basso il SET di temperatura e in alto la temperatura del boiler registrata dalla NTC.</p>
	<p>Nel caso in cui venga impostata la CONFIGURAZIONE INSTALLATION SET 3 BOILER con termostato (contatto pulito) si visualizzerà solo ON/OFF in basso. ON si visualizza in rosso. OFF in grigio.</p>

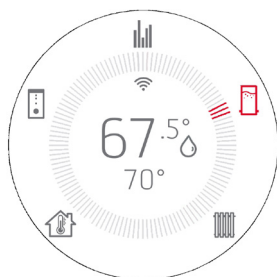
- I tasti   permettono di modificare la temperatura. In caso di pressione dei tasti, al centro del display, spariscono tutti i testi per raffigurare solo la regolazione in corso.



- La prima pressione serve solo per entrare in modalità modifica e le successive pressioni dei tasti   servono per effettuare il cambio di valore. La visualizzazione dura 3" ed in caso di assenza di ulteriori input si ritorna nella raffigurazione con corona e temperatura aggiornata.



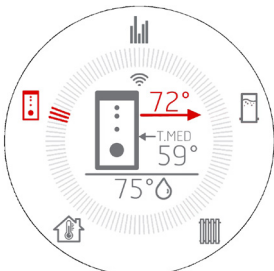
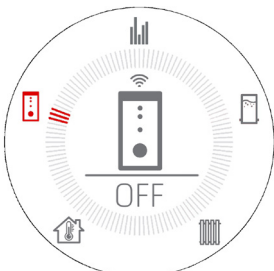
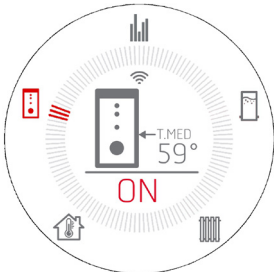

## 15-SELEZIONE DELLE TEMPERATURE

### SCHERMATA REGOLAZIONE TEMPERATURA PUFFER -NTC2 ATTIVA - CONFIGURAZIONE INSTALLATION SET 5-6 (VEDERE CONFIGURAZIONE IMPIANTO NEL MENU UTENTE)

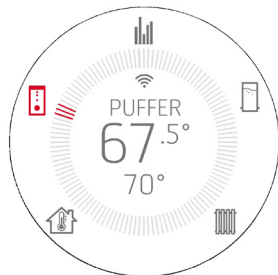
Con il tasto  si accede alla regolazione della temperatura del puffer.

	<p>La visualizzazione della schermata PUFFER con sonda appare quando si attiva la CONFIGURAZIONE INSTALLATION SET 6.</p> <p>Sul display compare in basso il SET di temperatura, in alto la temperatura della sonda ALTA di prelievo (NTC2) e se si decide di attivare anche NTC3 (DI SOLA VISUALIZZAZIONE) compare l'indicazione T.MED (temperatura media o a metà puffer) per comprendere il grado di stratificazione (NTC3 = T.MED).</p>
	<p>Nel caso invece si selezioni CONFIGURAZIONE INSTALLATION SET 5 PUFFER con termostato si visualizzerà solo ON/OFF in basso.</p> <p>ON si visualizza in rosso. OFF in grigio.</p>
	<p>Se NTC 2 è impostato in T.EXT si può comunque impostare NTC 3 in T.MED per avere attiva la lettura della temperatura media del puffer (senza possibilità di regolazione), per comprendere il grado di stratificazione.</p>









- I tasti   permettono di modificare la temperatura. In caso di pressione dei tasti spariscono tutti i testi al centro del display per raffigurare solo la regolazione in corso.
- La prima pressione serve solo per entrare in modalità modifica raffigurando la schermata sovraesposta e le successive pressioni dei tasti   servono per effettuare il cambio di valore. La conferma avviene automaticamente dopo qualche secondo di inattività.



## 16 - VENTILATORI

### REGOLAZIONE VENTILATORI (SOLO MODELLI PREDISPOSTI)

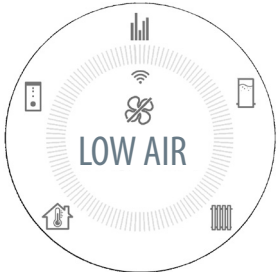
Se da banca dati è attivo il ventilatore il tasto  si attiva ed è possibile eseguire queste regolazioni

<p>1 pressione del tasto</p>  <p>(ventilatore tangenziale)</p>	<ul style="list-style-type: none"><li>• La prima pressione fa entrare nella visualizzazione che permette la modifica.</li><li>• I tasti   permettono di modificare la velocità della ventilazione.</li><li>• La visualizzazione dura 3" ed in caso di assenza di ulteriori input ritorna nella raffigurazione con corona e modalità di funzionamento precedente.</li></ul> <p><b>N.B. Se il prodotto non è munito di ventilatore ambiente il tasto risulta disattivato.</b></p>
	
	<p><b>Regolazione ventola in LOW AIR</b></p> <p>Se il ventilatore viene regolato a 0 (zero) l'icona del ventilatore diventa  LOW AIR, valore minimo di ventilazione consentito a seconda delle potenze. Quindi la visualizzazione sarà LOW AIR.</p>

## 17-START&STOP

### START&STOP

La funzione START&STOP ha lo scopo di **spegnere** il prodotto quando ha raggiunto la temperatura dell'ambiente richiesta e se sono rispettate anche le isteresi di temperatura impostate.

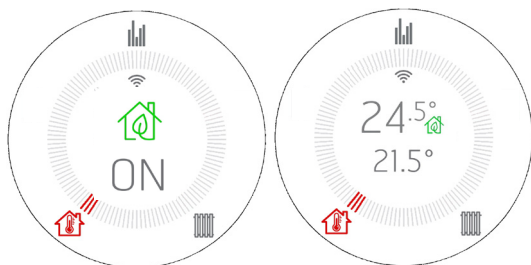

Con la pressione del pulsante  si attiva la funzione START&STOP sul display compare l'icona per 3" per poi ritornare alla visualizzazione precedente, dove la casetta vicino alla temperatura si trasforma nell'icona  a ricordare la sua attivazione.



Quando la temperatura ambiente raggiunge la temperatura impostata e anche tutte gli altri parametri vengono rispettati (vedi paragrafo successivo), l'apparecchiatura si spegne e il display raffigura la temperatura ambiente, l'ora attuale e l'indicazione **STANDBY** per indicare uno stato di attesa che permette al prodotto di riaccendersi appena la temperatura discende sotto la soglia impostata o se si alza la temperatura desiderata in ambiente.

Il tasto  si presenta di colore verde acceso fisso dopo aver attivato il pannello.



Per disattivare è sufficiente una seconda pressione del tasto e l'icona della casetta ritorna come era in precedenza.

**Lo START&STOP è consigliato per ambienti ben isolati dove anche nella potenza minima la stufa permette un innalzamento di temperatura.**

**E' invece sconsigliato laddove il prodotto sia costretto a accendersi e spegnersi di frequente (as esempio dopo minimo 1 ora di funzionamento) perchè in questo modo oltre ad un'usura precoce della candeletta, il prodotto non riesce mai ad entrare in piena efficienza e temperatura causando maggiori accumuli di cenere o addirittura condensa.**

## 17-START&STOP

### RITARDO DI INTERVENTO ( REGOLAZIONI DELLE ISTERESI DI TEMPERATURA DELLO START&STOP)

Al raggiungimento della temperatura ambiente esiste un tempo di attesa di intervento per evitare che l'apparecchiatura si accenda/spenga repentinamente con l'abbassamento/innalzamento della temperatura ambiente come può avvenire ad esempio con l'apertura di una porta o di una finestra esterna. Questo tempo di attesa permette quindi di avere la certezza che la temperatura ambiente si sia abbassata effettivamente per un certo tempo all'interno della stanza (ad esempio 5 minuti).



Esiste poi una soglia di temperatura oltre il quale far reagire l'apparecchiatura in caso di accensione e spegnimento ed è detta isteresi. L'isteresi NEGATIVA identifica il delta di temperatura oltre il quale l'apparecchiatura deve riaccendersi. L'isteresi POSITIVA identifica il delta di temperatura oltre il quale l'apparecchiatura deve spegnersi. Le isteresi sono presenti entrambe nel menu utente.

Esempio1: In condizione di prodotto acceso l'isteresi POSITIVA è di 2°C. La temperatura ambiente è 21°C e la temperatura impostata è di 22°C. Il prodotto resterà acceso fino al superamento di 2°C della temperatura ambiente quindi quando  $T > 23,0^{\circ}\text{C}$

Esempio2: In condizione di prodotto spento l'isteresi NEGATIVA è di 2°C. La temperatura ambiente è 19°C e la temperatura impostata è di 20°C. Il prodotto resterà spento fino all'abbassamento di 2°C della temperatura impostata quindi quando  $T < 18,0^{\circ}\text{C}$

Parametri di fabbrica: ISTERESI POSITIVA = 0  
ISTERESI NEGATIVA = 2°

### RIACCENSIONE FORZATA DA START&STOP CON PULSANTE O TEMPERATURA

Come detto in precedenza nella condizione in cui avviene uno spegnimento per START&STOP il display illustra la condizione da spento con l'icona  il tasto  resta di colore verde, se il display è attivo e, si visualizza la scritta STAND BY.

In questa condizione di visualizzazione, per riaccendere il prodotto, ci sono i seguenti modi:



ICONA VERDE

1. Attendere l'abbassamento della temperatura ambiente sotto la temperatura desiderata in modo che avvenga la riaccensione da START&STOP

2. Disattivare lo START&STOP con il relativo pulsante  e procedere ad una nuova accensione.

3. Modificare la temperatura desiderata premendo sui tasti  .

In questa eventualità appare la schermata di modifica di temperatura. L'apparecchiatura si accenderà quando il set è più alto della temperatura ambiente + l'isteresi POSITIVA.

Resta invece in STAND BY se il set è inferiore alla temperatura ambiente + isteresi POSITIVA e non è possibile accendere il dispositivo nemmeno con il tasto .





## 17-START&STOP

### REGOLAZIONE TEMPERATURA DELL'ACQUA

Per le stufe hydro è possibile regolare anche la temperatura dell'acqua in caldaia/puffer/boiler per una possibile ripartenza della stufa con la pressione dei tasti.

In alcune configurazioni impianto la ripartenza da stand by (che avviene modificando il set di temperatura acqua) avviene quando le condizioni di temperatura - isteresi non sono più soddisfatte ( $\Delta T$  PUFFER=10°C;  $\Delta T$  BOILER=10°C).







In alternativa, per la ripartenza è possibile alzare il SET di Temp. H<sub>2</sub>O (Puffer o boiler) o agire sul termostato esterno.

In stato di STANDBY, premendo i tasti   è possibile la navigazione con il tasto  tra le varie regolazioni di temperatura del BOILER/PUFFER/CALDAIA/AMBIENTE per poter così eventualmente modificare il set anche con stufa in STANDBY ed eventualmente riaccendere.

Con il tasto ON/OFF si può spegnere completamente la stufa anche in STANDBY, una successiva riaccensione è possibile solo con una ulteriore pressione del tasto ON/OFF.

### ATTIVAZIONE START&STOP CON APPARECCHIATURA IN OFF

Nel caso in cui l'apparecchiatura sia spenta (OFF) e ci sia la necessità di attivare lo START&STOP, accade quanto segue alla pressione del tasto :

- La stufa passa dallo stato OFF a STAND BY,
- l'icona della casetta diventa  e il tasto  diventa verde
- Il prodotto in ogni caso resta spento ma:
  - o Se la temperatura precedentemente impostata è già inferiore alla temperatura ambiente il prodotto resta spento e il tasto on/off  diventa verde a luce fissa. La stufa eventualmente si riaccenderà quando la temperatura ambiente calerà oppure modificando il set di temperatura come visto in precedenza con i tasti  .
  - o **Se la temperatura precedentemente impostata è già superiore alla temperatura ambiente, l'apparecchiatura resta spenta ma inizierà a lampeggiare il tasto  di verde per segnalare all'utente che c'è bisogno di un ulteriore input per dare il consenso all'accensione del prodotto (tasto on/off premuto per 2").**

### VISUALIZZAZIONE EXTRA

Rispetto allo standard in cui l'icona  si colora di verde, ci sono delle raffigurazioni dove quest'ultima sparisce per lasciare spazio ad altre impostazioni come AUX2 – AUX3 – AUX4.

In questo caso sarà il testo AUX a colorarsi di verde per dare comunque evidenza che lo START&STOP è attivo.

Nelle configurazioni dove lo START&STOP non si può disattivare (vedi 5 e 6), il tasto non è attivo.

## 18-CHRONO-SLEEP

### FUNZIONAMENTO CHRONO E SLEEP



Premendo il tasto  si può attivare direttamente la funzione CHRONO o SLEEP.

Alla prima pressione del pulsante appare: **CHRONO OFF**



Con i tasti   si seleziona **CHRONO ON**

Nel caso sia stato attivato il Chrono, compare l'icona  rossa sul display in modo che sia sempre evidente l'attivazione della funzionalità.





Per disattivare il CHRONO premere il tasto  e si accede alla schermata **CHRONO ON**.

Con i tasti   selezionare **CHRONO OFF**.

Alla seconda pressione del pulsante appare: **SLEEP OFF**

La modalità SLEEP a differenza del CRONO ha la funzione di programmare uno spegnimento **estemporaneo** del prodotto al di fuori della programmazione CRONO



Con i tasti   si seleziona il tempo oltre il quale si desidera spegnere il prodotto. Si può scegliere un tempo compreso tra 10 minuti e 8 ore ad intervalli di 10 minuti.





## 18-CHRONO-SLEEP

Compare l'icona  rossa sul display in modo che sia sempre evidente l'attivazione della funzionalità.



Per disattivare lo SLEEP premere due volte il tasto  e accende alla schermata con scritto SLEEP ed il tempo residuo.

Con i tasti   portare il conteggio a 00:00 che corrisponde a **SLEEP OFF** (timer a 00:10+ con una pressione del tasto - si passa a OFF e non a 00:00).

### ATTIVAZIONE CRONO E SLEEP COMBINATA



*Se la modalità CRONO e SLEEP sono entrambe ON l'icona illustrata è un mix tra le due:* 

## 18-CHRONO-SLEEP

### ACCESSO ALLA PROGRAMMAZIONE DEL CHRONO

Per accedere alla modalità di programmazione del crono da pannello è necessario premere e mantenere premuto per **5 secondi** il tasto



Appare la schermata a lato dove è possibile impostare:

- o I programmi crono per i giorni della settimana
- o Le temperature T1 / T2 / T3 / T4

Con i tasti  $\oplus$   $\ominus$  si seleziona la voce del menu e con il tasto  $\odot$  OK si entra nella programmazione giornaliera mentre con il tasto  $\rightarrow$  ESC si torna al menu precedente.



*I menù sono tutti in inglese e non vi è la possibilità di modificare la lingua per ragioni di visualizzazione delle voci.*

### PROGRAMMAZIONE DEL CHRONO

Selezionando SET CHRONO (vedi immagine sopra) si entra nella modalità di scelta del giorno da programmare.

Con i tasti  $\oplus$   $\ominus$  si seleziona la voce del menu e con il tasto  $\rightarrow$  SET si seleziona la voce entrando nella programmazione.

Con il tasto  $\odot$  OK si torna al menu precedente confermando la programmazione settimanale in essere.

Le voci selezionabili sono:

- MONDAY (lunedì)
- TUESDAY (martedì)
- WEDNESDAY (mercoledì)
- THURSDAY (giovedì)
- FRIDAY (venerdì)
- SATURDAY (sabato)
- SUNDAY (domenica)
- COPY PROG. (copia programma)
- MODIFY PROG. (modifica programma)
- DELETE PROG. (cancella programma)



Quando si seleziona un giorno (MONDAY) si accede alla programmazione di quel giorno e si raffigura un riassunto della programmazione già prevista per questa giornata. La corona ha 48 settori corrispondenti alle 24 ore più le mezz'ore e la corona è colorata in modo diverso in base alla programmazione della temperatura e se il crono è attivo o meno.

Al centro della corona vi è una piccola leggenda che riassume le colorazioni che corrispondono alle temperature impostabili nel menù dedicato (vedi cap. dedicato)

Con il tasto  $\rightarrow$  SET si entra nella programmazione di una **NUOVA FASCIA ORARIA** del giorno MONDAY come indicato al centro della corona.

Se invece si vuole confermare la programmazione così come rappresentata e ritornare ai menu di scelta del giorno (non completamente ma solo di uno step) premere il tasto  $\odot$  OK.

Per la modifica o cancellazione delle fasce esistenti, bisogna invece tornare al menu principale e selezionare MODIFY PROG. (MODIFICA DEL PROGRAMMA CHRONO).

A fianco un esempio di corona senza programma con tutti i settori in OFF.

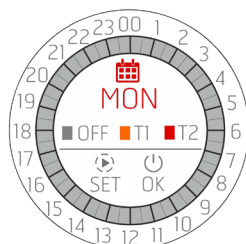

## 18-CHRONO-SLEEP

### PROGRAMMAZIONE DI UNA FASCIA ORARIO

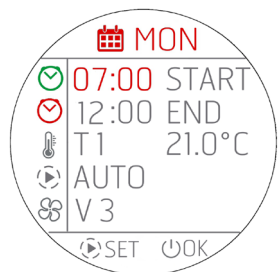

All'inizio della programmazione si colora di rosso il primo campo **START**. Con i tasti  $\oplus$   $\ominus$  si esegue la regolazione dell'orario di START della fascia crono.



*Gli avanzamenti sono in STEP di 30 MINUTI (00:00 / 00:30 / 01:00...).*

Con il tasto  $\triangleright$  SET si conferma l'orario scelto e si passa alla regolazione successiva **END** che si illumina a sua volta di rosso. Si esegue la regolazione di END con  $\oplus$   $\ominus$  e si conferma con  $\triangleright$ . Si passa poi alla regolazione della temperatura desiderata andando ad impostare in questo caso T1 o T2 o T3 o T4 (T3 e T4 per STUFE HYDRO). Di fianco a T1 o T2 si visualizza la temperatura a cui corrisponde T1 o T2. Se invece si vuole che la stufa sia spenta, selezionare OFF.

Non è possibile in questa schermata modificare T1 o T2 o T3 e T4 che si può fare solo dalla schermata principale attraverso SET TEMP.



Proseguendo con la programmazione si imposta la modalità scelta per quella fascia oraria e successivamente la ventilazione. Si ricorda che la ventilazione è selezionabile solo in caso di programmazione della modalità AUTO. Nel caso di selezione della modalità COMFORT o OVERNIGHT in corrispondenza del campo ventilazione  $\otimes$ , verranno raffigurati dei trattini --- e non vi è possibilità di modifica.

In seguito alla regolazione della ventilazione (solo in AUTO) o della modalità è possibile continuare ciclicamente ad effettuare delle modifiche se si continua a premere il tasto  $\triangleright$  SET.

Per confermare tutta la programmazione ed uscire dalla schermata è necessario premere il tasto OK, comparirà una finestra che chiede se confermare la fascia oraria (CONFIRM) o uscire senza salvare (EXIT).. Dopo essere usciti dalla schermata, si rientra nella schermata di riassunto del giorno che si sta modificando (MONDAY) per una eventuale programmazione di un'altra fascia oraria.

Se si desidera confermare tutta la programmazione del giorno che si sta programmando si preme nuovamente OK e si torna al menu di scelta dei giorni della settimana (MONDAY, TUESDAY, etc.)







- *Quando si imposta una nuova fascia oraria, questa non potrà mai essere intervallata da solo 30 minuti ma almeno da 1 ora per dare tempo al prodotto di eseguire tutto il ciclo di spegnimento. Programmando una nuova fascia oraria quindi non ci sarà la possibilità di selezionare un orario di solo mezz'ora successivo all'ultimo spegnimento.*
- *È possibile invece programmare due fasce orarie adossate (come nella rappresentazione grafica) perchè in questo caso la stufa non si spegnerà ma può essere che si desideri solo modificare il SET di temperatura (da T1 a T2 o viceversa) o la modalità di funzionamento (da AUTO a COMFORT ad esempio).*
- *Se si imposta una nuova fascia oraria che "invade" una fascia già esistente, si suppone che l'utente voglia modificare entrambe, quindi la nuova fascia oraria sovrascriverà parzialmente o integralmente la esistente.*

**Esempio:**

**FASCIA ORARIA GIÀ ESISTENTE:**

dalle 06:00 alle 12:00      T1 e AUTO e V3

**NUOVA FASCIA ORARIA IN INSERIMENTO:**

dalle 04:00 alle 09:00      T2 e COMFORT

**PROGRAMMAZIONE RISULTANTE:**

dalle 04:00 alle 09:00      T2 e COMFORT

dalle 09:00 alle 12:00      T1 e AUTO (V3)

- *Se si vuole solo eliminare o modificare una fascia esistente usare il menu dedicato di seguito descritto*
- *Una fascia oraria non può mai oltrepassare la mezzanotte e quindi se si volesse un funzionamento notturno continuativo, scegliere l'ora di END 00:00 e nel giorno successivo impostare una fascia oraria con uno START a 00:00.*

## 18-CHRONO-SLEEP

### PROGRAMMAZIONE DI UNA FASCIA ORARIO IN CASO DI TERMOSTATO ESTERNO

Nel caso vi sia un termostato esterno attivo, ovviamente non vi è la possibilità di scegliere una T1 / T2 / T3 / T4 ma è possibile scegliere solamente ON/OFF.

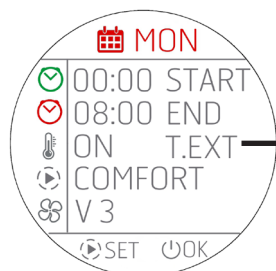

La schermata principale di programmazione cambia come rappresentato a lato:

Sul campo delle temperature si visualizza ON e T.EXT che identifica che in quella fascia oraria il termostato chiama potenza.

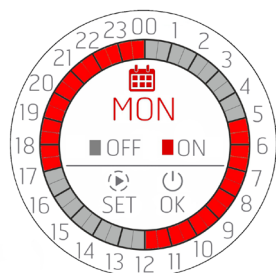

La schermata riassuntiva del giorno cambia come segue:

### PROGRAMMAZIONE DI TUTTA LA SETTIMANA O COPIA DEI PROGRAMMI

Come spiegato si può procedere alla programmazione di ogni singolo giorno della settimana ma anche effettuare la copia di un **intero programma giornaliero all'interno di un altro giorno**. Per fare questo si deve selezionare dal menu la voce COPY PROG.



Da questo menu si deve selezionare il giorno che si vuole copiare e premere il tasto SET. Il giorno selezionato si colora di rosso e si accede dopo 1" al menu successivo che richiede su quali giorni effettuare la copia.

Con il tasto invece si torna al menu precedente confermando di fatto lo stato dell'arte.



Proseguendo con l'esempio se si decide di copiare il giorno MONDAY (lunedì), in alto in rosso verrà indicata l'abbreviazione del giorno che si sta copiando e sotto la lista degli altri giorni ad esclusione di quello da cui si sta copiando (MONDAY)

Si può selezionare uno o più giorni in cui copiare il programma MONDAY (lunedì).

Si scorre la lista con i tasti e con il tasto SET si selezionano i giorni in cui vuole effettuare la copia. Con una seconda pressione del tasto si selezionano e deselezionano i giorni.

## 18-CHRONO-SLEEP

Quando si sono scelti tutti i giorni in cui copiare il programma di MONDAY, si conferma l'operazione con il tasto  OK.



Per dare evidenza dell'operazione eseguita, per 3" appare la schermata a sinistra e si ritorna alla schermata di origine nel caso in cui si voglia effettuare altre copie.





### MODIFICA DI UN PROGRAMMA GIORNALIERO





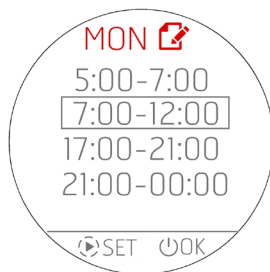

Per modificare un programma giornaliero selezionare nel menu iniziale **MODIFY PROG.** Compare la schermata che permette la selezione dei giorni della settimana.

 **ATTENZIONE! L'icona della schermata è quella di modifica  e non della programmazione  di una nuova fascia!!**

Con il tasto  SET si seleziona il giorno e si passa alla schermata relativa alle fasce orarie esistenti. Se nessun giorno è selezionato premendo il tasto  OK sostanzialmente si torna al menu precedente senza effettuare modifiche.



Se si accede alle modifiche delle fasce orarie invece, come di consueto con i tasti   si seleziona il programma e con il tasto  SET si seleziona quella interessata alla modifica.

Se invece nessuna fascia è selezionata, con il tasto  OK sostanzialmente si torna al menu precedente senza effettuare modifiche.

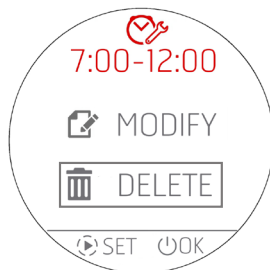

In caso di volontà di modificare una fascia oraria, la prima richiesta è se si vuole cancellare (DELETE) o modificare (MODIFY) la fascia oraria attraverso questo menu:

Se si vuole cancellare la fascia oraria si accede a questa schermata di doppia conferma ed in caso affermativo si cancella la fascia e si torna al menu precedente dove si raffigurano tutte le fasce orarie del giorno MONDAY senza ovviamente quella appena cancellata.



## 18-CHRONO-SLEEP

### MODIFICA DELLE TEMPERATURE T1 / T2 / T3 / T4



Per impostare le temperature di SET T1 – T2 – T3 – T4 (T3 e T4 solo per stufe Hydro) si deve entrare nel menu **SET TEMP.** selezionando la voce con i tasti  $\oplus$   $\ominus$  e confermando con il tasto  $\text{OK}$ .

Con il tasto ESC ( $\text{ESC}$ ) invece si torna alla HOME

Accedendo al menu di modifica delle temperature si possono visualizzare le seguenti impostazioni.

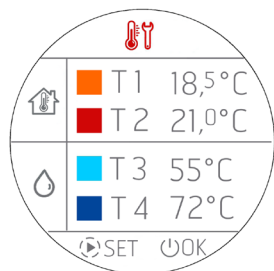

Premendo il tasto  $\text{SET}$  la prima temperatura (T1) diventa di colore ROSSO e con i tasti  $\oplus$   $\ominus$  si può procedere alla modifica con step di 0,5°C. Come di consueto con una pressione prolungata dei tasti  $\oplus$   $\ominus$  si hanno variazioni di temperatura a step più elevati, seguendo la stessa filosofia delle modifiche delle temperature sul pannello.

Premendo nuovamente il tasto  $\text{SET}$  si procede con la modifica della seconda temperatura (T2) che a sua volta diventa di colore ROSSO. Questo iter prosegue per tutte le temperature o fino a che si preme il tasto  $\text{SET}$ .

Per confermare ed uscire dalla schermata invece si deve premere il tasto  $\text{OK}$ .

**i** N.B. In caso di stufa ARIA le temperature T3 e T4 o non compaiono oppure restano non modificabili.

## 18-CHRONO-SLEEP

### VARIANTE CHRONO PER LE STUFE HYDRO

#### GESTIONE DI T3 E T4

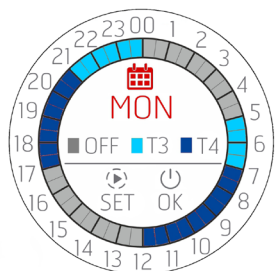

Nel caso di scelta di temperature T3 e T4, la visualizzazione riassuntiva cambia semplicemente colorazione e si aggiorna la leggenda visto che non vi è possibilità di impostare delle fasce crono dove convivono sia le temperature ARIA (T1 e T2) e le temperature ACQUA (T3 e T4)

Nel momento in cui nella programmazione si selezionano le temperature T3 e T4 la rappresentazione del giorno prenderà i colori di T3 e T4

#### PARAMETRI PROGRAMMABILI NELLA FASCIA ORARIA

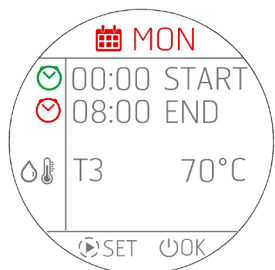

Rispetto ai prodotti ARIA sono presenti meno impostazioni possibili che sono solo START , END e la temperatura dell'acqua in caldaia/puffer/boiler.

Non essendoci la possibilità di impostare modalità e ventilazione questi parametri spariscono.

## 19 - WI-FI/WPS/BLUETOOTH

### ATTIVAZIONE/DISATTIVAZIONE BLUETOOTH

IL BLUETOOTH è indipendente dal WI-FI e si attiva con una pressione contemporanea e continuativa di  $\oplus \ominus$  per 5 secondi

Contestualmente all'attivazione si attiva il "paring" e quando si ritorna alla schermata home, l'icona compare e lampeggia in attesa di connessione con un dispositivo **già precedentemente registrato**.

La connessione Bluetooth non si disattiva ma è sempre in attesa di connessione (con dispositivi già registrati) in modo tale che se un dispositivo associato entra nel campo di azione in momenti diversi della giornata, questo si aggancia automaticamente al prodotto (come per il telefono cellulare quando si entra in auto).

Per la disattivazione del Bluetooth si premono sempre  $\oplus \ominus$  per 5".

Qualora sia già stato attivato il WIFI, i due funzionano simultaneamente altrimenti sarà attivo solo il Bluetooth.

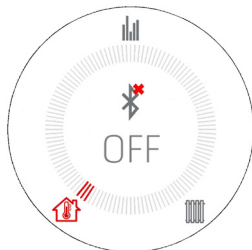
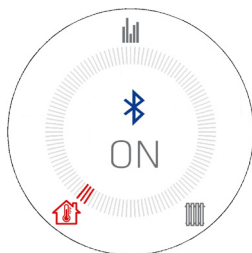

### VISUALIZZAZIONE BLUETOOTH E WI-FI

Solo bluetooth acceso e in attesa di connessione con dispositivi già registrati	Solo bluetooth acceso e connesso (icona blu)
A circular smartwatch display showing a signal strength indicator at the top, a Bluetooth symbol with a slash through it in the center, and the word "ON" below it. The display also shows a house icon with "20.5°", a water drop icon with "57.0°", and a play button at the bottom.	A circular smartwatch display showing a signal strength indicator at the top, a blue Bluetooth symbol in the center, and the word "ON" below it. The display also shows a house icon with "20.5°", a water drop icon with "57.0°", and a play button at the bottom.
WI FI acceso e collegato e bluetooth in attesa di connessione con dispositivi già registrati	WI FI acceso e collegato e bluetooth connesso (icona blu)
A circular smartwatch display showing a signal strength indicator at the top, a Wi-Fi symbol and a Bluetooth symbol with a slash through it in the center, and the word "ON" below them. The display also shows a house icon with "20.5°", a water drop icon with "57.0°", and a play button at the bottom.	A circular smartwatch display showing a signal strength indicator at the top, a Wi-Fi symbol and a blue Bluetooth symbol in the center, and the word "ON" below them. The display also shows a house icon with "20.5°", a water drop icon with "57.0°", and a play button at the bottom.

### PRIMA CONNESSIONE BLUETOOTH

Come da prassi per le connessioni Bluetooth cercare sul dispositivo (smartphone) la rete Bluetooth dell'apparecchiatura indicata nell'etichetta di prodotto.

## 19 - WI-FI/WPS/BLUETOOTH

### ATTIVAZIONE/DISATTIVAZIONE WI-FI e WPS

Di fabbrica, il prodotto presenta la rete bluetooth abilitata e WiFi attivo ma non connesso: ciò significa che il WIFI non è visibile finché non si stabilisce una connessione con una rete WIFI / domestica.

#### MENU WI-FI:

Da pannello, accedere al menù dedicato con la pressione contemporanea dei tasti  $\oplus \ominus$ .

A seconda dello stato di connessione, è possibile selezionare:





- "OFF": quando il Wi-Fi è connesso ad una rete domestica già creata e quindi è possibile spegnerlo interrompendo la connessione del prodotto alla rete stessa.
- "ON": quando il Wi-Fi è stato precedentemente spento e quindi si riattiva cercando di connettersi alla precedente rete utilizzata per la connessione. È visibile e selezionabile solo se non si è connessi ad una rete.
- "WPS": quando il Wi-Fi non è mai stato connesso a nessuna rete o è stato dato un reset, quindi è possibile attivare la procedura per connettere il prodotto.
- "RESET": sempre indipendentemente dallo stato del Wi-Fi, disconnette il prodotto dalla rete e/o elimina la rete memorizzata se presente.

Quando si seleziona l'opzione desiderata dal menù, per 3" compare a tutto schermo l'opzione scelta e poi si ritorna alla visualizzazione precedente alla pressione dei tasti  $\oplus \ominus$ .

Il menu di scelta ha un time-out di 60". In assenza di selezione o conferme con il tasto ON/OFF, tutto resta immutato come all'attimo precedente la pressione  $\oplus \ominus$ .

Quando il Wi-Fi è attivo e connesso ad un router o altro, il simbolo  resta evidente all'interno della corona.

Il simbolo mostra anche la potenza del segnale Wi-Fi togliendo o aggiungendo "archetti" al simbolo per testimoniare una variazione di potenza del segnale secondo questo schema:

	POTENZA BASSA		POTENZA MEDIA		POTENZA MASSIMA		APP CONNESSA ALLA RETE MA NON ALLA STUFA
--	---------------	---	---------------	---	-----------------	---	--

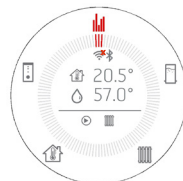

La connessione del prodotto alla rete Wi-Fi si può eseguire in due modi:

- Funzione WPS
- Attraverso la APP (Android o IOS) mediante connessione bluetooth



### CONNESSIONE WPS

Da pannello comandi, accedere al menù dedicato con la pressione contemporanea dei tasti  $\oplus \ominus$  e selezionare la voce "WPS" (il menù è accessibile sia con prodotto in lavoro che spento).

Quando viene attivata la voce WPS l'icona  diventa di colore rosso e lampeggia sempre per la durata di connessione prevista (2 minuti). Se la procedura ha successo, il simbolo  resta raffigurato altrimenti dopo il time-out del WPS il simbolo  sparisce.

### CONNESSIONE MEDIANTE APP (ANDROID O IOS) PER MEZZO DELLA CONNESSIONE BLUETOOTH

Per eseguire la connessione ad una rete domestica è necessario innanzitutto accertarsi che la connessione bluetooth sia attiva.

All'avvio della APP compare la schermata di prima connessione Bluetooth, premere sul riquadro con scritto "+" per aggiungere un nuovo dispositivo.



## 19 - WI-FI/WPS/BLUETOOTH

La APP andrà in ricerca dei dispositivi disponibili nei dintorni. Può accadere che venga trovata, non solo la rete bluetooth della stufa, ma anche di altre apparecchiature, è possibile identificare univocamente la stufa grazie al nome MCZ\_EP\_123456 dove gli ultimi 6 numeri sono le ultime 6 cifre del numero di serie della stufa riportate sull'etichetta sull'apparecchio o all'interno del plico delle istruzioni.

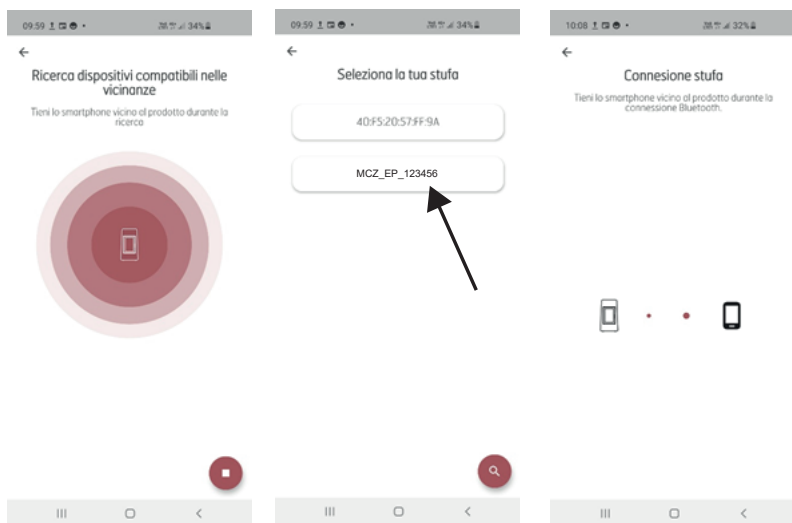

Eseguita la connessione BLUETOOTH la APP propone una lista delle reti domestiche disponibili di cui inserire le credenziali.

Selezionata la rete vengono riassunti i dati della stufa in connessione e premendo sul tasto AVANTI inizia la procedura di connessione alla rete che identifica tutte le fasi che sono andate a buon fine o meno.

Se tutta la procedura è corretta premendo il tasto avanti si può iniziare ad interagire con l'apparecchiatura grazie alla rete WI-FI da remoto.

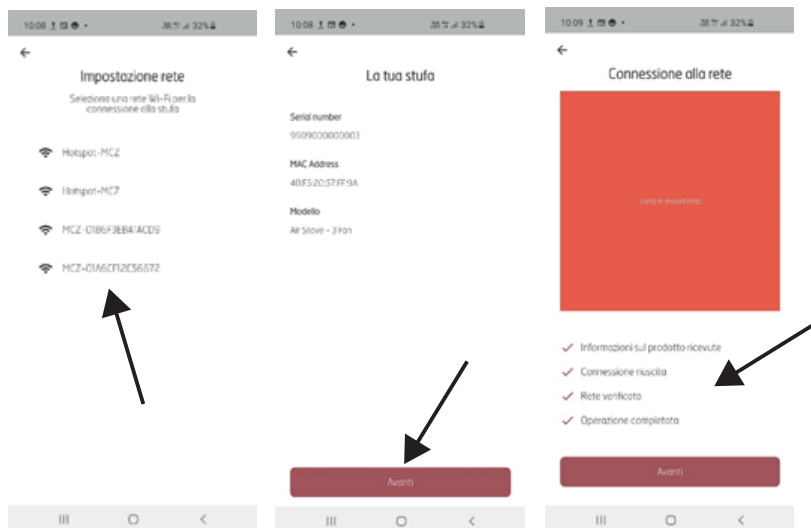







## 20-SPEGNIMENTO





### SPEGNIMENTO (nei diversi stati)



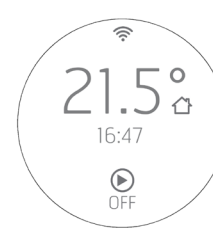
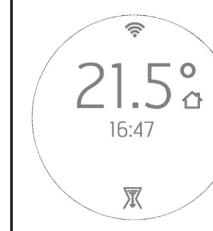
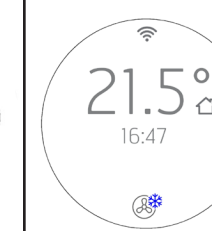

Come per l'accensione effettuare una pressione prolungata per 2" di  e il display passa in modalità spento/stand-by.

#### Visualizzazione da display spento.

- Temperatura ambiente
- Ora corrente
- OFF
- L'icona  è presente solo se il prodotto è connesso ad un router altrimenti è spenta e l'icona  è presente se è stato attivato il bluetooth.
- In stato di spegnimento il tasto  cambia colore a secondo della fase di spegnimento:
  - Rosso LAMPEGGIANTE: Prima fase dello spegnimento.
  - Blu LAMPEGGIANTE: Fase di raffreddamento e sul display appare l'icona . Nel caso di apparecchiatura munita di braciere autopulente compare durante la fase di raffreddamento l'icona di pulizia braciere .
  - Bianco FISSO: Prodotto freddo in stand by e sul display appare OFF
  - Verde FISSO: Prodotto spento da START&STOP in attesa di input.

**NOTA: Se la pompa è ancora in funzionamento, resta evidente l'icona della pompa anche nella schermata in stand by**







			
ICONA ROSSA	ICONA ROSSA	ICONA BLU	ICONA BLU
			
SPEGNIMENTO	SPEGNIMENTO CON POMPA IN FUNZIONE	RASCHIAMENTO (STUFE MATIC)	BRACIERE RAFFREDDAMENTO

		
ICONA BIANCA	ICONA VERDE	ICONA ROSSA
		
SPENTO	SPENTO PER ECOSTOP	SPENTO PER ALLARME

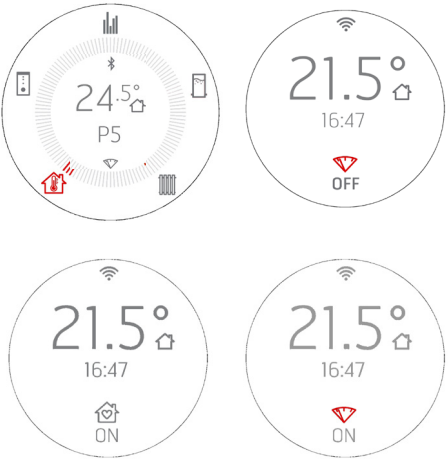

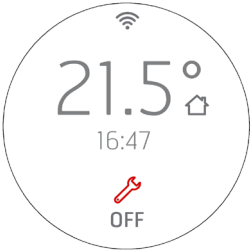

## 21-VISUALIZZAZIONI EXTRA

### GESTIONE DELLA ALTRE ICONE DI NOTIFICA

Esistono altre icone di notifica che devono comparire sul quadrante e sono rispettivamente:

 <p>L'icona di riserva pellet compare qualora sia installato lo specifico sensore (optional). Il simbolo compare all'interno della corona quando il livello del pellet scende al di sotto del sensore: di colore grigio durante il funzionamento e di colore rosso in OFF o STAND BY per START&amp;STOP In fase di spegnimento e raffreddamento l'icona non compare</p> <p>Se il pannello è in STANDBY, si visualizza l'icona riserva in alternanza con l'icona che indica la modalità di funzionamento (oppure la SILENT MODE) con un intervallo di 10 secondi ciascuno.</p>	
 <p>L'icona di colore rosso indica che sono trascorse il numero massimo di ore lavoro, oltre il quale è necessario effettuare la manutenzione straordinaria (es. 2000 ore di lavoro). Compare nella schermata STAND-BY e OFF (PRODOTTO SPENTO o SPENTO PER START&amp;STOP) In fase di spegnimento e raffreddamento l'icona non compare.</p>	
 <p>Pulizia braciere autopulente</p> <p>L'icona compare dopo la fase di spegnimento e prima della fase di raffreddamento nel caso di prodotti muniti di braciere autopulente. L'icona compare durante tutto il ciclo di movimentazione del braciere.</p>	
<p>SBLOCCO AUTOMATICO COCLEA</p>  <p>ICONA GIALLA</p>	<p>Se durante il funzionamento il tasto ON-OFF diventa giallo significa che la coclea sta eseguendo un ciclo di rotazione nel senso di marcia inverso per sbloccare del pellet nella coclea. Il ciclo è automatico e non vi è alcuna necessità di intervento da parte dell'utente.</p>

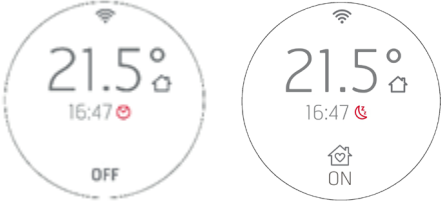
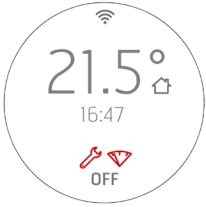
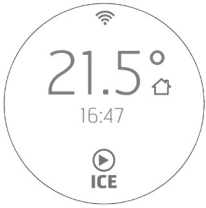
## 21-VISUALIZZAZIONI EXTRA



 <p>ICONA RAFFREDDAMENTO</p> <p>Visualizzazione del display in stato di RAFFREDDAMENTO dopo spegnimento.</p>	
 <p>CRONO e SLEEP</p> <p>Esempio di visualizzazione icona CRONO/SLEEP in OFF ed esempio di visualizzazione CRONO con display in STAND BY e prodotto acceso. Le icone sono rosse.</p>	
<p>Esempio di visualizzazione di più icone in OFF o STAND BY per START&amp;STOP.</p> <p>Le icone in questo caso sono tutte rosse</p>	
<p>Stufa spenta con pompa ON perché temperatura impianto è inferiore a 5°C e parte in automatico la funzione antigelo</p>	
<p>Stufa spenta per raggiungimento temperatura di sicurezza in caldaia. Compare la scritta DWN che indica spegnimento per raffreddamento (la pompa è ON)</p>	

## 22-MENU UTENTE

### MENU UTENTE

Con la pressione continuativa per 5" del pulsante  si accede ad un menu utente a scorrimento con i pulsanti  .

Il TIME OUT di uscita da questa schermata è 2 minuti almeno che non si esca forzatamente con .

Il riquadro di selezione indica la voce che si sta selezionando e si sposta con  .

Per la selezione della voce di menu premere .



Per confermare le scelte ed uscire premere .

Il menu utente ha le seguenti voci:

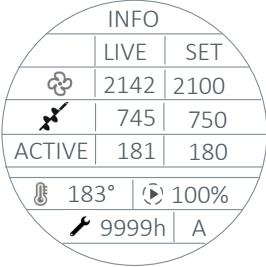

- INFO = Visualizzazione dei parametri più importanti di funzionamento
- SW/FW: Visualizzazione delle versioni SW/FW
- DATE AND TIME = Regolazione data e ora
- NTC 1: sonda ambiente o termostato ambiente
- NTC 2: Visualizzazione stato sonda NTC2 (sonda ALTA puffer) come impostato nel menù INSTALLATION SET. L'uscita può essere un contatto pulito (T.TEXT) in questo caso al posto della temperatura si visualizza ON/OFF.
- NTC 3: Visualizzazione stato sonda NTC3 (sonda BOILER) come impostato nel menù INSTALLATION SET. L'uscita può essere un contatto pulito (T.TEXT) in questo caso al posto della temperatura si visualizza ON/OFF.  
Può inoltre essere utilizzata come sonda di lettura di temperatura media del puffer (T.MED) in caso di INSTALLATION SET 5-6.
- AUX: Configurazione delle uscite del morsetto posteriore (contatti 7-8-9) in base a 4 diversi utilizzi:
  - o OFF = Non abilitato - DEFAULT per tutte le configurazioni impianto
  - o AUX 1 = Allarme Remoto.
  - o AUX 2 = Pompa Puffer.
  - o AUX 3 = Contatto in temperatura
  - o AUX 4 = Contatto termostato.
- PURGE - Serve per attivare da menu la funzione spurgo bolle d'aria dell'impianto
- MAX POWER Per impostare la massima potenza in caso di "chiamata" da parte di una sonda/termostato
- WINTER/SUMMER: Regolazione del periodo di riscaldamento ESTATE/INVERNO. La valvola 3 vie è deviata sempre sul sanitario in caso di ESTATE
- INSTALLATION SET = Menu per impostare rapidamente da pannello il tipo di impianto. Le voci impostabili corrispondono alla numerazione di impianto. Sono disponibili 6 scelte:
  - o 1. RISCALDAMENTO
  - o 2. RISCALDAMENTO CON ACS (ACQUA CALDA SANITARIA)
  - o 3. BOILER CON TERMOSTATO MORSETTIERA POSIZIONE 5-6
  - o 4. BOILER CON SONDA NTC MORSETTIERA POSIZIONE 5-6
  - o 5. PUFFER CON TERMOSTATO MORSETTIERA POSIZIONE 1-2
  - o 6. PUFFER CON SONDA NTC MORSETTIERA POSIZIONE 1-2
- ΔT START&STOP = Regolazione dell'isteresi POSITIVA e NEGATIVA per il funzionamento dello START & STOP
- CLEAN GRATE comando per aprire e chiudere il braciere autopulente (solo prodotti MATIC)
- ADAPTIVE MODE = ON/OFF (default OFF)
- TONE:
  - o SILENT: lieve BIP solo alla conferma dei comandi
  - o NORMAL: BIP udibile solo alla conferma dei comandi (SETTAGGIO DI FABBRICA)
  - o HIGH: BIP udibile ad ogni pressione del tasto
- BRIGHTNESS = possibilità di regolare il contrasto del display
- DISPLAY SET = possibilità di regolare il centraggio del display
- STANDBY DISPLAY = Serve a regolare il tempo oltre il quale il display va in Stand by (vedi paragrafo precedenti). Regolazione in secondi con pressione prolungata dei tasti a step di 5" (default 120"). Limite 600" (10 minuti). Una ulteriore pressione del tasto oltre i 600" porta lo stand by in OFF cioè non compare mai lo standby dello schermo in funzionamento

## 22-MENU UTENTE

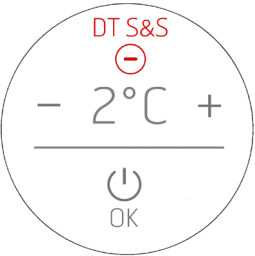

### COMANDI

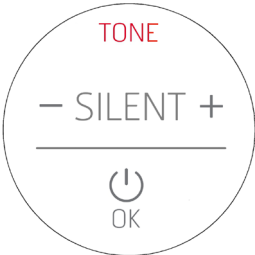
VISUALIZZAZIONE	COMANDI
<p>INFO</p> 	<p>Schermata di sola consultazione            Tasto  o  per uscire (+bip)            IL TIME OUT di questa schermata è 2 minuti</p>
<p>DATE AND TIME</p> 	<p>Una volta entrati nel menu, il giorno diventa di colore rosso per dare indicazione da dove inizia la regolazione dei valori. I pulsanti   sono illuminati come anche  indicando i tasti attivi per le regolazioni mentre gli altri sono disattivati.            Con i tasti   si sceglie il giorno e con  si conferma e si passa alla regolazione del mese che a sua volta diventa rosso. Con lo stesso metodo poi si passa alla regolazione dell'anno in corso.            Con una successiva pressione del tasto  si passa alla regolazione dell'ora. Le ore diventano rosse.            Si regolano le ore con   e si conferma con  e si passa alla regolazione dei minuti. Stesso procedimento per la regolazione dei minuti.            Alla pressione del tasto  per la conferma dei minuti tutti i caratteri tornano in grigio, si attende 3" per dare visione complessiva delle regolazioni eseguite e si esce dal menu ritornando alla visualizzazione presente prima di accedere al menu.            La regolazione di data e ora si può eseguire sia da prodotto acceso che spento (o alla prima accensione).</p>
<p>ΔT START&amp;STOP (ISTERESI POSITIVA E NEGATIVA)</p> 	<ul style="list-style-type: none"> <li>•   per cambiare i valori</li> <li>• Valori disponibili -da +5 a -5</li> <li>•  per confermare e si ritorna alla pagina precedente (+bip)</li> <li>•  per uscire senza confermare (+bip)</li> </ul>

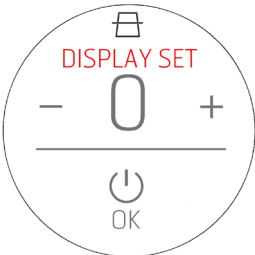

## 22-MENU UTENTE

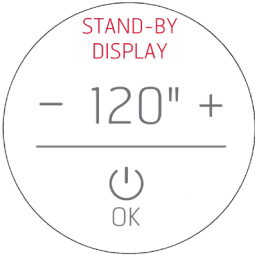
<p>TONE</p> 	<ul style="list-style-type: none"> <li>• <math>\oplus</math> <math>\ominus</math> per cambiare i valori</li> <li>• Valori disponibili – SILENT / NORMAL / HIGH</li> <li>• <math>\odot</math> per confermare e si ritorna alla pagina precedente (+bip)</li> <li>• <math>\odot</math> per uscire senza confermare (+bip)</li> </ul> <p>NORMAL è l'impostazione di fabbrica</p>
<p>ADAPTIVE MODE</p> 	<ul style="list-style-type: none"> <li>• <math>\oplus</math> <math>\ominus</math> per cambiare i valori</li> <li>• Valori disponibili -ON e OFF</li> <li>• <math>\odot</math> per confermare e si ritorna alla pagina precedente (+bip)</li> <li>• <math>\odot</math> per uscire senza confermare (+bip)</li> </ul> <p>Attivando la funzione (selezione ON) la stufa adatta il proprio funzionamento in caso di installazioni particolari o utilizzo di pellet di scarsa qualità.</p> <p>Di seguito alcuni casi di esempio in cui l'attivazione è consigliata:</p> <ul style="list-style-type: none"> <li>• formazione di residui di combustione</li> <li>• formazione di condensa nella canna fumaria durante il funzionamento in potenza minima</li> <li>• migliorare la pulizia del vetro nel funzionamento in potenza minima</li> </ul>
<p>BRIGHTNESS</p> 	<ul style="list-style-type: none"> <li>• <math>\oplus</math> <math>\ominus</math> per cambiare i valori</li> <li>• Valori disponibili -3 -2 -1 0 +1 +2 +3</li> <li>• <math>\odot</math> per confermare e si ritorna alla pagina precedente (+bip)</li> <li>• <math>\odot</math> per uscire senza confermare (+bip)</li> </ul>
<p>DISPLAY SET</p> 	<ul style="list-style-type: none"> <li>• <math>\oplus</math> <math>\ominus</math> per cambiare i valori</li> <li>• Valori disponibili -3 -2 -1 0 +1 +2 +3</li> <li>• <math>\odot</math> per confermare e si ritorna alla pagina precedente (+bip)</li> <li>• <math>\odot</math> per uscire senza confermare (+bip)</li> </ul>

## 22-MENU UTENTE

<p>STANDBY DISPLAY</p> 	<ul style="list-style-type: none"><li>• <math>\oplus</math> <math>\ominus</math> per cambiare i valori</li><li>• Valori disponibili da 0 a 600". Lo step successivo a 600" è OFF che significa che il display non va MAI in standby.</li><li>• <math>\text{Power}</math> per confermare e si ritorna alla pagina precedente (+bip)</li><li>• <math>\text{Exit}</math> per uscire senza confermare (+bip)</li></ul>
<p>CLEAN GRATE (solo MATIC)</p> 	<p>Funzione attivabile solo a stufa spenta.</p> <ul style="list-style-type: none"><li>• <math>\oplus</math> <math>\ominus</math> per cambiare i valori</li><li>• Valori disponibili -ON-OFF (OPEN/CLOSED)</li><li>• <math>\text{Power}</math> per confermare e si ritorna alla pagina precedente (+bip)</li><li>• <math>\text{Exit}</math> per uscire senza confermare (+bip)</li></ul>

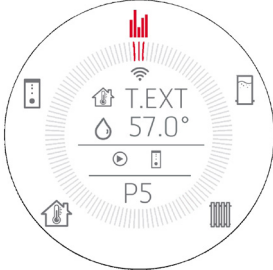
## 22-MENU UTENTE

<p>NTC 1</p> 	<p>Sonda ambiente - morsetteria posizione 3-4</p> <ul style="list-style-type: none"><li>• ⊕ ⊖ per cambiare i valori</li><li>• Valori disponibili -ON-OFF-T.TEXT</li><li>• ⏻ per confermare e ritornare alla pagina precedente (+bip)</li><li>• ⏪ per uscire senza confermare (+bip)</li></ul> <p>In caso configurazione INSTALLATION SET 5 e 6 NTC1 è in OFF perché conta solo la chiamata alla temperatura acqua da parte del puffer.</p>  <p>Può essere attivata entrando nel menù - NTC1 - ON: in tal caso è di sola visualizzazione della T ambiente Vedere menu AUX1 per altre funzioni.</p>
<p>NTC 2</p> 	<p>Sonda puffer - morsetteria posizione 1-2</p> <ul style="list-style-type: none"><li>• Valori visualizzabili -ON-OFF-T.TEXT come impostato nella configurazione INSTALLATION SET</li></ul>
<p>NTC 3</p> 	<p>Sonda boiler - morsetteria posizione 5-6</p> <ul style="list-style-type: none"><li>• Valori visualizzabili -ON-OFF-T.TEXT come impostato nella configurazione INSTALLATION SET</li></ul> <p>Attivabile con impianto 5-6 per visualizzare T med puffer</p> <ul style="list-style-type: none"><li>• ⊕ ⊖ per cambiare i valori</li><li>• Valori disponibili -ON-OFF-T.TEXT</li><li>• ⏻ per confermare e si ritorna alla pagina precedente (+bip)</li><li>• ⏪ per uscire senza confermare (+bip)</li></ul>



AUX



- per cambiare i valori
- Valori disponibili -OFF-1-2-3-4
- per confermare e ritornare alla pagina precedente (+bip)
- per uscire senza confermare (+bip)

**AUX** = Configurazione dell'uscita a 230V del morsetto posteriore 10/11/12 in base a 4 diversi utilizzi:

**OFF** = Non abilitato- DEFAULT per tutte le configurazioni impianto. In questo caso la visualizzazione del display nella prima riga è standard sulla base di cosa è selezionato su NTC1

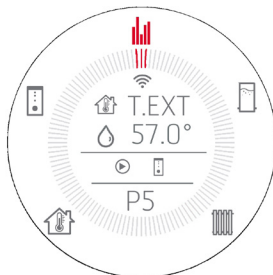
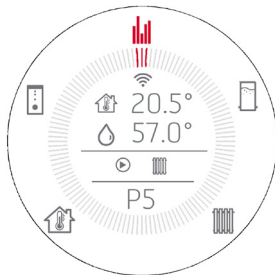

**AUX 1 = Allarme Remoto.** In caso di allarme da parte della stufa inverte lo stato del relé sui contatti 7/8/9. La visualizzazione sulla prima riga è standard sulla base di cosa è selezionato su NTC1 anche se questa impostazione resta vigile in background

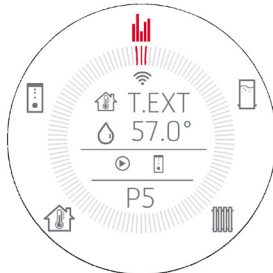
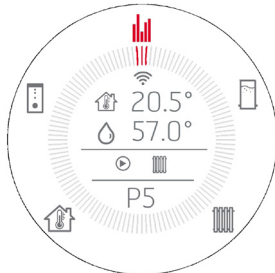

**AUX 2 = Pompa Puffer attivabile in** configurazione INSTALLATION SET 5 e 6. Controllo remoto di una pompa esterna sulla base della temperatura ambiente che si può regolare da pannello. Se temperatura ambiente è soddisfatta cambia di stato il relé della valvola 3 vie che porta corrente al connettore 10/11/12.

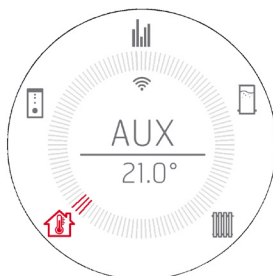
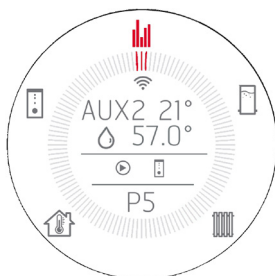

Nel caso del menù NTC1 sia stato attivato T.EXT, questo ha la stessa funzione della NTC1 ma ovviamente la visualizzazione sul display sarà ON/OFF

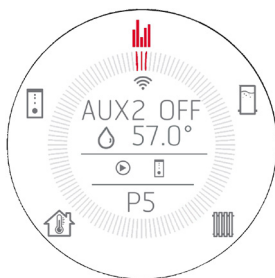

**AUX 3 = Contatto in temperatura.** E' la temperatura acqua desiderata oltre la quale cambia lo stato del relé sui contatti 7/8/9.

Può servire a dare il consenso a un generatore di calore esterno alla stufa. Fino alla soglia impostata (range 30 – 60 °) i generatori di calore possono lavorare insieme, al raggiungimento del set cambia lo stato del relè.

Nel caso di configurazione di impianto 1/2/3/4 la visualizzazione sulla prima riga varia in base alla selezione su NTC1 e l'impostazione di AUX3 resta vigile in background.

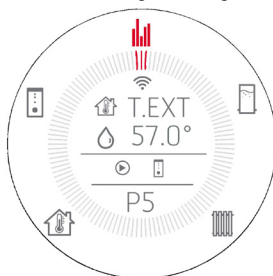
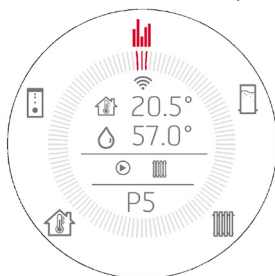

In caso invece di configurazione di impianto 5/6 la visualizzazione può essere la seguente non essendo più attiva NTC1

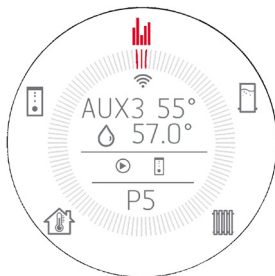

La regolazione della temperatura di set di AUX3 si fa direttamente all'attivazione di questo settaggio secondo questa sequenza:



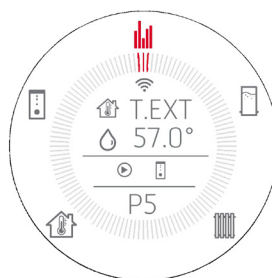
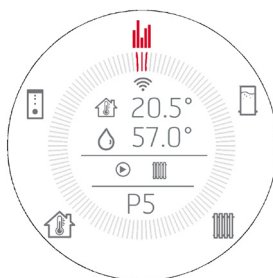

**AUX 4 = Contatto di stato.** Il relé in posizione 7/8/9 scambia sulla base del fatto che la stufa sia in allarme/spenta/disalimentata. In questo caso un altro generatore di calore può intervenire per scaldare l'impianto. La visualizzazione sulla prima riga è standard sulla base di cosa è selezionato su NTC1 anche se questa impostazione resta vigile in background.

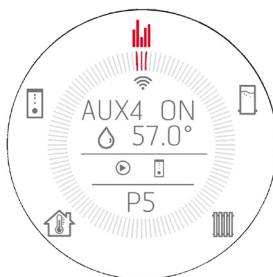

IN CASO DI CONFIGURAZIONE 5 e 6

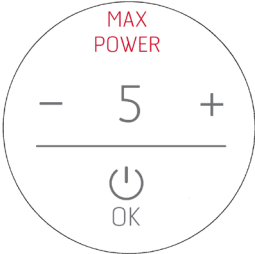

## 22-MENU UTENTE

<p>MAX POWER</p> 	<p>Funzione per impostare la massima potenza in caso di richiesta di calore da parte di una sonda/termostato:</p> <ul style="list-style-type: none"><li>•   per cambiare i valori</li><li>• Valori disponibili -1-2-3-4-5 (DEFAULT 5)</li><li>•  per confermare e si ritorna alla pagina precedente (+bip)</li><li>•  per uscire senza confermare (+bip)</li></ul>
<p>WINTER/SUMMER</p> 	<ul style="list-style-type: none"><li>•   per cambiare i valori</li><li>• Valori disponibili -WINTER / SUMMER</li><li>•  per confermare e si ritorna alla pagina precedente (+bip)</li><li>•  per uscire senza confermare (+bip)</li></ul>
<p><b>INSTALLATION SET</b></p> <p>Queste schermate servono ad impostare gli impianti secondo i default previsti da specifica. Con la scelta dell'impianto si attivano/disattivano rispettivamente gli ingressi/uscite, Start&amp;Stop etc. ...</p> <p>Quanto si vede nelle schermate, corrisponde alle impostazioni che verranno eseguite attivando la configurazione.</p> <p>In alcune configurazioni è possibile attivare/disattivare gli ingressi e uscite singolarmente come visto nei precedenti menu, ma queste eventuali modifiche NON verranno raffigurate su queste schermate perché rappresentano le impostazioni di default della configurazione 1/2/3/4/5/6</p> <p>Quando si accede al MENU INSTALLATION SET si accede alla schermata attiva (nel caso di prima installazione quella di default).</p> <ul style="list-style-type: none"><li>• Nel BOX sulla sinistra il numero di configurazione attiva - In alto viene rappresentato schematicamente il tipo di impianto (radiatore – radiatore/sanitario – radiatore/boiler etc. . .)</li><li>• Al centro tutte le impostazioni che verranno applicate</li><li>• In basso il tasto di conferma della selezione.</li></ul> <p>Comandi:</p> <ul style="list-style-type: none"><li>•   per cambiare i valori</li></ul> <p>Valori disponibili 1 – 2 – 3 – 4 – 5 – 6</p> <p>Default INSTALLATION SET 1 in caso di BANCA DATI HYDR0 o INSTALLATION SET 2 in caso di BANCA DATI HYDR0 ACS</p> <ul style="list-style-type: none"><li>•  per confermare e ritornare alla pagina precedente (+bip)</li><li>•  per uscire senza confermare (+bip)</li></ul>	

## 22-MENU UTENTE



Visualizzazioni in base all'impianto selezionato:		
CONFIGURAZIONE RISCALDAMENTO	CONFIGURAZIONE H <sub>2</sub> O SANITARIA	CONFIGURAZIONE BOILER CON TERMOSTATO
CONFIGURAZIONE BOILER CON SONDA	CONFIGURAZIONE PUFFER CON T.EXT.	CONFIGURAZIONE PUFFER CON SONDA
<p>Per differenziare il boiler/puffer comandato da sonda interna o da termostato esterno è stato messo il termometro rispettivamente dentro o fuori l'icona del boiler/puffer.</p> <p>I valori delle NTC possono essere OFF / ON / T.EXT dove ON significa che la NTC è una sonda mentre T.EXT termostato.</p> <p>Per quanto riguarda NTC 1 invece le possibilità sono OFF/ON/T.EXT dove AUX permette il controllo di temperatura con una NTC esterna. Con questa impostazione la stufa non modifica la sua potenza in caso di temperatura soddisfatta o meno ma da solo un consenso per un utilizzo esterno attraverso il morsetto 7/8/9. Questa configurazione è possibile quando viene impostata la configurazione 5/6 dove la stufa è comandata dal puffer e la stufa può comandare ad esempio una pompa esterna in temperatura.</p>		
<p>PURGE</p>	<ul style="list-style-type: none"> <li>• ⊕ ⊖ per cambiare i valori</li> <li>• Valori disponibili -ON-OFF</li> <li>• ⏻ per confermare e si ritorna alla pagina precedente (+bip)</li> <li>• ⏪ per uscire senza confermare (+bip)</li> </ul> <p>Ha la funzione di attivare la funzione spurgo impianto.</p>	

## 22-MENU UTENTE

### TERMOSTATO ESTERNO (vedi NTC1 menù utente)

Nell'eventualità in cui venga collegato un termostato esterno non è più possibile indicare la temperatura ambiente registrata dalla sonda locale ed effettuare la regolazione della temperatura desiderata da pannello.

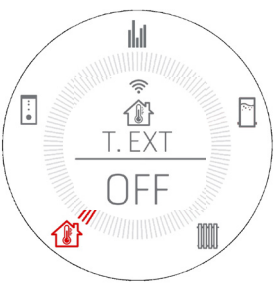
La visualizzazione del display dunque sarà la seguente:

	
<p>ON identifica che il contatto del termostato è CHIUSO e c'è richiesta di potenza. Quindi il prodotto funzionerà a massima potenza fino al raggiungimento della temperatura e poi ridurrà al minimo il suo funzionamento.</p>	<p>OFF identifica che il contatto del termostato è APERTO e NON c'è richiesta di potenza. Quindi la stufa funzionerà al minimo fino ad un eventuale abbassamento della temperatura al di sotto della temperatura impostata sul termostato esterno.</p>
	
<p>ON identifica che il contatto del termostato è CHIUSO e c'è richiesta di potenza e quindi la stufa funzionerà alla massima potenza fino al raggiungimento della temperatura e poi si spegnerà in virtù delle logiche dello START&amp;STOP. In questo caso non potendo gestire l'isteresi di temperatura (gestita dal termostato esterno), i tempi di reazione per la riaccensione o lo spegnimento da START&amp;STOP sono legate solo ai ritardi di INGRESSO/USCITA dallo stato (vedi cap. STAR&amp;STOP).</p>	<p>OFF identifica che il contatto del termostato è APERTO e NON c'è richiesta di potenza e quindi la stufa funzionerà alla minima potenza fino a soddisfare il tempo di INGRESSO in START&amp;STOP. In questo caso non potendo gestire l'isteresi di temperatura (gestita dal termostato esterno), i tempi di reazione per la riaccensione o lo spegnimento da START&amp;STOP sono legati solo ai ritardi di INGRESSO/USCITA dallo stato (vedi cap. STAR&amp;STOP).</p>

## 23-SENSORE DI LIVELLO PELLETT

### MONTAGGIO SENSORE LIVELLO PELLETT (opzionale)

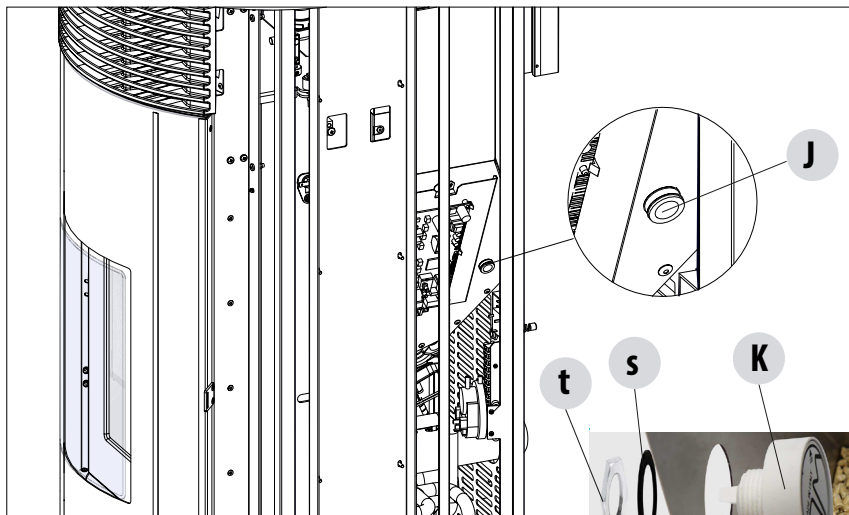

Il sensore pellet è un indicatore di riserva di combustibile con lo scopo di avvisare l'utente che il pellet sta ultimando.

A serbatoio vuoto, alzare il coperchio di caricamento del pellet e con la mano, nella parte interna, rimuovere il tappo "J" già montato e inserire il sensore "K" di livello pellet sempre dall'interno del serbatoio.

Il bloccaggio del sensore al serbatoio viene fatto montando esternamente la guarnizione "s" e bloccando in maniera stabile con la ghiera "t".

Il sensore deve poi essere connesso attraverso il cavo in dotazione alla scheda elettronica in posizione 23.

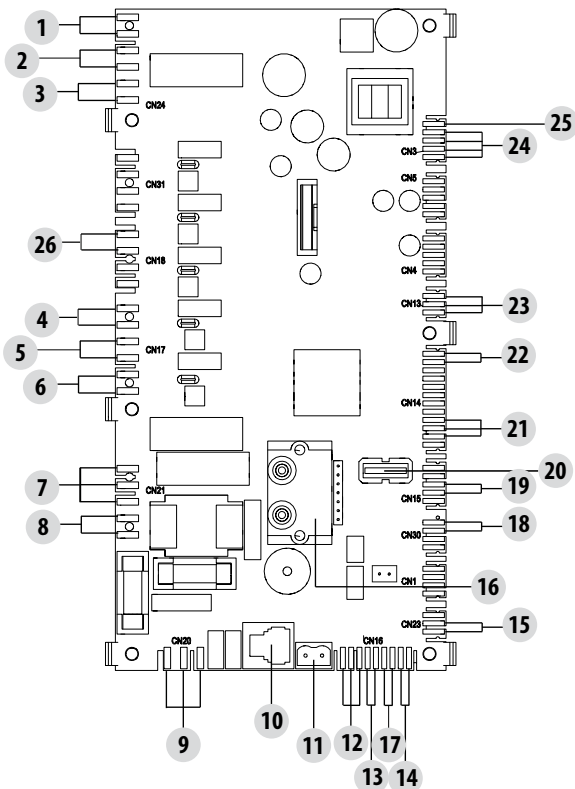
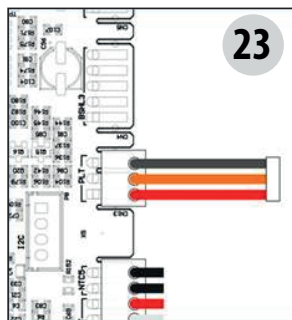

## 24-CONNESSIONI

### • Termostato puffer

Per attivare questa opzione, collegare un termostato a contatto Normalmente Aperto (N.O.) nel punto 1 e 2 della morsetteria a 12 poli posteriore.

Anche in questa configurazione la sonda ambiente a bordo stufa ha la sola funzione di comandare una pompa dell'impianto di riscaldamento comandata dal contatto pulito sui morsetti 7-8-9, se si attiva pompa impianto in Aux out.



Tabella connessioni

N. MORSETTO	NOME SU SCHEDA	FUNZIONE
1-2	NTC2	SONDA ALTA PUFFER - TERMOSTATO PUFFER
3-4	NTC1	SONDA AMBIENTE - TERMOSTATO AMBIENTE
5-6	NTC3	SONDA BOILER - TERMOSTATO BOILER - SONDA MEDIA PUFFER
7-8-9	RELE' AUX (Contatto pulito -Tensione di contatto massima - 24V AC/DC)	7- NORMALMENTE CHIUSO 8- NORMALMENTE APERTO 9- COMUNE
10-11-12	RELE' 3VIE (Contatti a tensione di rete)	POS.10 - ACS (F) POS.11 - COMUNE (N) POS.12 - RISCALDAMENTO (F)

Per accedere alla morsetteria "W" togliere il tappo, come indicato nella parte 1 del manuale (nel paragrafo dedicato alla rimozione della schiena), poi allentare le due viti "z" ed estrarre la morsetteria "W". Fare i collegamenti necessari e rimontare il tutto.

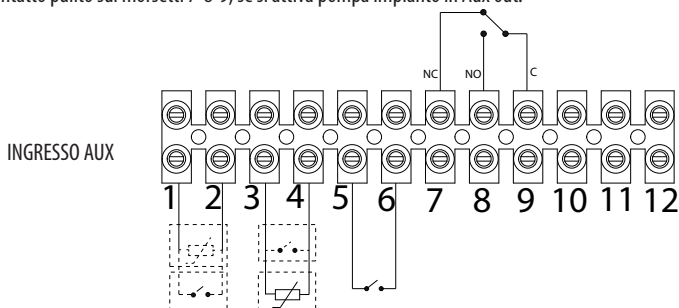
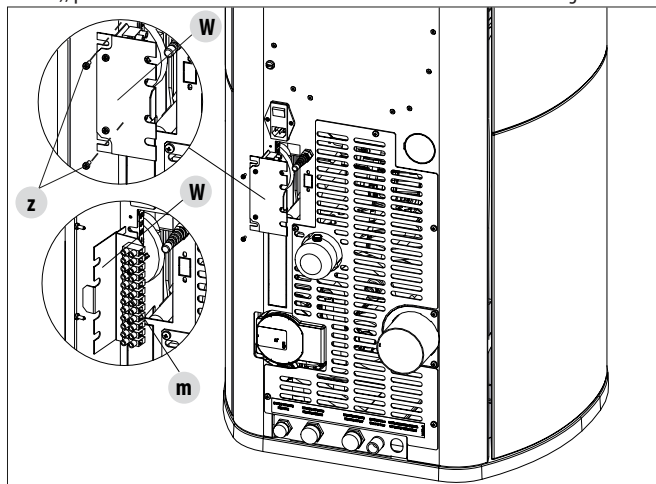

Le sonde NTC devono essere di tipo 10 K  $\Omega$  B3435, i termostati devono avere il contatto pulito.



## 25-SICUREZZE E ALLARMI

### LE SICUREZZE

Il prodotto è fornito dei seguenti dispositivi di sicurezza

#### ACTIVE +

Oltre a regolare il funzionamento della stufa, garantisce anche il bloccaggio della coclea di caricamento pellet nel caso lo scarico sia ostruito o ci siano contropressioni significative.

#### SONDA TEMPERATURA FUMI

Rileva la temperatura dei fumi dando il consenso all'avviamento oppure arrestando il prodotto quando la temperatura dei fumi scende sotto il valore preimpostato.

#### TERMOSTATO A CONTATTO NEL SERBATOIO COMBUSTIBILE

Se la temperatura supera il valore di sicurezza impostato arresta immediatamente il funzionamento della stufa.

#### TERMOSTATO ACQUA

Se la temperatura supera il valore di sicurezza impostato arresta immediatamente il funzionamento della stufa.

#### SONDA DI TEMPERATURA ACQUA

Se la temperatura dell'acqua si avvicina alla temperatura di blocco (85°C) la sonda impone alla stufa di eseguire lo spegnimento automatico "OFF Stand-by".

#### SICUREZZA ELETTRICA

La stufa è protetta contro gli sbalzi violenti di corrente da un fusibile generale che si trova nel pannello comandi posto sul retro della stufa. Altri fusibili per la protezione delle schede elettroniche sono situati su quest'ultima.

#### VENTOLA FUMI

Se la ventola si ferma, la scheda elettronica blocca in modo tempestivo la fornitura di pellets e viene visualizzato il messaggio di allarme.

#### MOTORIDUTTORE

Se il motoriduttore si arresta, la stufa continua a funzionare fino a quando non si spegne la fiamma per mancanza di combustibile e fino a che non raggiunge il livello minimo di raffreddamento.

#### MANCANZA TEMPORANEA DI TENSIONE

Se la mancanza di tensione elettrica è inferiore a 10" la stufa ritorna allo stato di funzionamento precedente; se è superiore effettua un ciclo di raffreddamento/riaccensione.

#### MANCATA ACCENSIONE

Se durante la fase di accensione non si sviluppa alcuna fiamma, la stufa va in allarme.

#### FUNZIONE ANTIGELO

Se la sonda inserita all'interno della stufa rileva una temperatura dell'acqua inferiore al valore impostato, si attiva in automatico la pompa di circolazione per evitare il congelamento dell'impianto.

#### FUNZIONE ANTIBLOCCO POMPA

In caso di prolungata inattività della pompa, quest'ultima viene attivata ad intervalli periodici per qualche secondo, per evitare che si blocchi.

## 25-SICUREZZE E ALLARMI



### **È VIETATO MANOMETTERE I DISPOSITIVI DI SICUREZZA**

*Se la stufa NON viene usata come riportato nel presente libretto di istruzioni il costruttore declina ogni responsabilità per danni a persone e cose che dovessero verificarsi. Inoltre declina ogni responsabilità per danni a persone e cose causati dalla omessa osservanza di tutte le regole riportate nel manuale ed inoltre:*

- *Nell'eseguire lavori di manutenzione, pulizia e riparazione adottare tutte le necessarie misure e/o cautele.*
- *Non manomettere i dispositivi di sicurezza.*
- *Non rimuovere i dispositivi di sicurezza.*
- *Collegare la stufa ad un efficiente sistema di evacuazione dei fumi.*
- *Controllare prima che l'ambiente dove verrà installata sia adeguatamente areato.*



*Solo dopo aver eliminato la causa che ha provocato l'intervento del sistema di sicurezza è possibile l'accensione della stufa ripristinando così il funzionamento automatico della sonda. Per capire quale anomalia ricorre consultare il presente manuale che spiega a seconda del messaggio di allarme che la stufa espone, come intervenire su di essa.*

## SEGNALAZIONE DEGLI ALLARMI

Nel caso in cui si verifichi un'anomalia di funzionamento, la stufa entra nella fase di spegnimento per allarme. Il tipo d'allarme è visibile da App. I codici di allarmi attivi vengono segnalati da app mentre sul pannello della stufa viene segnalato con un led rosso .

La tabella che segue descrive i possibili allarmi segnalati dalla stufa, associati alla rispettiva codifica che compare nel pannello di emergenza, e suggerimenti utili per risolvere il problema.

## ALLARMI

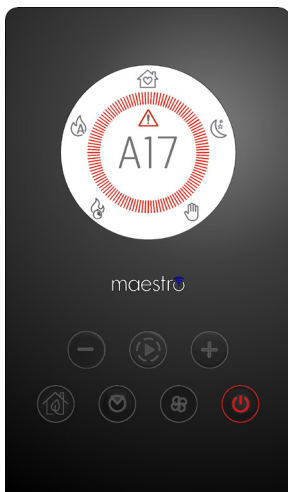

In caso di allarme la corona si colora di rosso per dare carattere di "attenzione".

Compare il simbolo  e il codice dell'allarme.

Il pulsante  diventa rosso e lampeggia molto velocemente

Tutti gli altri tasti sono disattivati.

N.B. Premere il pulsante  per almeno 3" per resettare l'allarme.

## 25-SICUREZZE E ALLARMI

### SEGNALAZIONE DEGLI ALLARMI

Nel caso in cui si verifichi un'anomalia di funzionamento, la stufa entra nella fase di spegnimento per allarme. Il tipo d'allarme è visibile da App. I codici di allarmi attivi vengono segnalati da app mentre sul pannello della stufa viene segnalato con un led rosso .

La tabella che segue descrive i possibili allarmi segnalati dalla stufa, associati alla rispettiva codifica che compare nel pannello di emergenza, e suggerimenti utili per risolvere il problema.

SCRITTA SUL DISPLAY	TIPOLOGIA DI PROBLEMA	SOLUZIONE
<b>A01</b> NO ACCENS.	Mancata accensione del fuoco. (senza allarme sonoro)	Controllare il livello del pellet nel serbatoio. Controllare che il braciere sia posizionato correttamente nella sua sede e che non abbia incrostazioni o incombusti. Verificare che la candeletta si scaldi. Svuotare e pulire accuratamente il braciere prima di riaccendere.
<b>A02</b> NO FIAMMA	Spegnimento anomalo del fuoco. (senza allarme sonoro)	Controllare il livello del pellet nel serbatoio. Controllare che il braciere sia appoggiato correttamente nella sua sede e non abbia incrostazioni evidenti di incombusto.
<b>A03</b> SICUREZZA PLT (SIC1)	Temperatura serbatoio pellet troppo alta	La struttura è troppo calda perchè il prodotto ha funzionato troppe ore alla massima potenza oppure perchè scarsamente ventilata. Quando la stufa è sufficientemente fredda, eliminare l'allarme sul pannello della stufa o tramite app. Una volta annullato l'allarme si può riaccendere regolarmente la stufa.
<b>A04</b> TEMP FUMI	La temperatura dei fumi di scarico ha superato determinati limiti di sicurezza pre-impostati.	La stufa si spegne in automatico. Lasciar raffreddare la stufa per qualche minuto e poi riaccendere. Controllare l'evacuazione dei fumi e verificare il tipo di pellet utilizzato in base alle indicazioni riportate al cap.2 di questo manuale.Se l'allarme persiste contattare il centro di assistenza.
<b>A05</b> OSTRUZIONE	Ostruzione canna fumaria - vento.	Verificare condotto fumi.
	L'estrattore fumi non riesce a garantire l'aria primaria necessaria ad una corretta combustione.	Difficoltà di tiraggio o intasamento del braciere. Verificare se il braciere è intasato dalle incrostazioni ed eventualmente pulirlo. Controllare ed eventualmente pulire il condotto fumario e l'ingresso d'aria.
<b>A08</b> VENT.FUMI	Funzionamento anomalo ventilatore fumi	Controllare la pulizia del vano ventola fumi al fine di verificare se della sporczia la blocca. Se non sufficiente, la ventola fumi è guasta. Chiamare un centro di assistenza autorizzato per effettuare la sostituzione.

## 25-SICUREZZE E ALLARMI

SCRITTA SUL DISPLAY	TIPOLOGIA DI PROBLEMA	SOLUZIONE
<b>A09</b> SONDA FUMI	La sonda fumi si è guastata e non rileva correttamente la temperatura dei fumi di scarico.	Contattare un centro di assistenza autorizzato per eseguire la sostituzione del componente.
<b>A11</b> MOTORIDUTT	Guasto motoriduttore coclea.	Il componente non funziona regolarmente. Contattare un centro di assistenza autorizzato per il controllo ed eventualmente la sostituzione del componente.
<b>A12</b>	Sensore di pilotaggio del motoriduttore (PWM) guasto	Contattare un centro di assistenza autorizzato.
<b>A13</b> TEMP SCHEDA	Surriscaldamento scheda elettronica	La struttura è troppo calda perchè il prodotto ha funzionato troppe ore alla massima potenza oppure perchè scarsamente ventilata. Quando la stufa è sufficientemente fredda, eliminare l'allarme sul pannello della stufa o tramite app. Una volta annullato l'allarme si può riaccendere regolarmente la stufa.
<b>A14</b> SENSORE ACTIVE	Anomalia sensore Active	Anomalia di funzionamento sensore Active Plus. Questo allarme è bloccante ed è resettabile da App. Se il sensore è guasto l'allarme ricompare. Contattare un centro di assistenza autorizzato per eseguire la sostituzione del componente..
<b>A17</b>	Blocaggio della coclea dovuta ad un intasamento del pellet o da un corpo estraneo	Anche in seguito alla procedura di sblocco coclea previsto dal software (rotazione in entrambi i sensi di marcia del motoriduttore) la coclea non si è sbloccata. Tentare di rimuovere il pellet e/o il corpo estraneo con un aspiratore o chiamare un centro di assistenza autorizzato per eseguire tale operazione.
<b>A18</b> SICUREZZE TERMOSTATO ACQUA (SIC2)	Intervento sicurezze	Temperatura acqua troppo elevata o anomalia di funzionamento del termostato. Pressione acqua troppo bassa. Intervento pressostato aria: verificare la pressione dell'impianto idraulico. Verificare la corretta chiusura del serbatoio pellet e della porta. Se l'allarme persiste contattare il centro di assistenza.
<b>A19</b> SONDA ACQUA	Guasto sonda acqua	Possibile guasto del componente di sicurezza. Contattare un centro di assistenza autorizzato per il controllo ed eventualmente la sostituzione del componente.

## 25-SICUREZZE E ALLARMI

SCRITTA SUL DISPLAY	TIPOLOGIA DI PROBLEMA	SOLUZIONE
<b>A20</b> SONDA AUX	Guasto sonda ausiliaria	Possibile guasto del componente. Controllare che la sonda inserita nell'impianto rispetti le caratteristiche specificate nelle istruzioni (vedi sonda esterna). Contattare un centro di assistenza autorizzato per il controllo ed eventualmente la sostituzione del componente.
<b>A21</b> PRESSOSTATI (SIC3)	Porta stufa aperta	Chiudere la porta
	Sportello di caricamento combustibile aperto	Chiudere lo sportello. Abbassare il livello di combustibile nel serbatoio.
	Pressostato aria	Difficoltà di tiraggio o intasamento del braciere. Verificare se il braciere è intasato dalle incrostazioni ed eventualmente pulirlo. Controllare ed eventualmente pulire il condotto fumario e l'ingresso dell'aria.
<b>A22</b>	Guasto sonda ambiente	Possibile guasto del componente di sicurezza. Contattare un centro di assistenza autorizzato per il controllo ed eventualmente la sostituzione del componente.
<b>A23</b>	Mancata chiusura del braciere	Possibile ostruzione del braciere. Effettuare una operazione di pulizia. Se il problema persiste contattare un centro di assistenza autorizzato.
<b>A24</b>	Pompa bloccata	Possibile guasto del componente. Contattare un centro di assistenza autorizzato per il controllo ed eventualmente la sostituzione del componente.

## 25-SICUREZZE E ALLARMI

### Uscita dalla condizione di allarme



**Non aprire MAI lo sportello della stufa mentre questa sta eseguendo l'avviamento iniziale o il ciclo di spegnimento, poiché in queste fasi i pellet stanno ancora bruciando e possono essere presenti sostanze volatili.**

**ATTENZIONE!**

**Se durante il funzionamento o l'accensione iniziale si verificano fuoriuscite di fumo nella stanza dal dispositivo o dalla canna fumaria, spegnere il dispositivo, areare il locale e contattare immediatamente l'installatore/il tecnico addetto all'assistenza.**

Quando la stufa entra in stato di allarme, comincia una fase automatica di raffreddamento/ spegnimento, al termine della quale rimane visualizzata sul pannellino la causa dell'allarme.

Nel caso intervenga un allarme, per ripristinare il normale funzionamento della stufa è necessario seguire la procedura sotto descritta:

- Annullare gli allarmi A01, A02, A03, A05, A21 solo da pannello sulla stufa.
- Annullare gli altri allarmi da app.

Se le azioni indicate non risolvono il problema, la condizione di allarme si presenterà nuovamente con tempi diversi a seconda del tipo di allarme: in questo caso contattare l'assistenza tecnica.

### SPEGNIMENTO

Qualora venga premuto il tasto di spegnimento oppure si verifichi una delle seguenti condizioni:

- cessazione della richiesta di potenza (Power = 0) per Ecoston, Timer, Sleep
- verificarsi di una condizione d'allarme
- verificarsi di una sovratemperatura dell'acqua

la stufa entra nella fase di spegnimento e raffreddamento termico che prevede l'esecuzione automatica delle seguenti fasi:

- cessa il caricamento del pellet
- il ventilatore ambiente mantiene la velocità impostata fino a raffreddamento
- l'aspiratore fumi si imposta al massimo e vi rimane per un tempo fisso di 15 minuti, al termine dei quali verifica se è stata raggiunta la temperatura di stufa spenta.
- Al termine del raffreddamento viene effettuata una pulizia meccanica del braciere

Durante la fase di spegnimento il pannellino visualizza la scritta OFF ma se è in spegnimento per condizione di allarme il pannellino visualizza la relativa sigla (Vedi tabella allarmi)

### BLACKOUT A STUFA ACCESA

In caso di perdita di alimentazione inferiore a 10" all'avvio la stufa si ripositione nella fase in cui si trovava prima della mancanza di alimentazione.

In caso di perdita di alimentazione superiore a 10" quando la stufa viene nuovamente alimentata si riporta nella precedente condizione di funzionamento con la seguente procedura in

- effettua una fase di raffreddamento, durante la quale la visualizzazione sul pannellino sarà OFF BLACKOUT
- riaccende la stufa

Se al verificarsi del black out la stufa si trovava in fase di accensione, al ripristino dell'alimentazione non si riaccenderà (c'è il rischio che vi sia pellet residuo nel braciere) e il pannello visualizzerà OFF BLACK-OUT.

Se durante la fase di raffreddamento viene premuto il tasto ON, allora la stufa cessa di eseguire lo stato di ripristino da blackout e procede ad una accensione come richiesto da comando. Analogamente la pressione del tasto OFF viene interpretata come un comando di spegnimento.

## 26-RACCOMANDAZIONI PER UN UTILIZZO SICURO



**SOLO UNA INSTALLAZIONE CORRETTA ED UNA ADEGUATA MANUTENZIONE E PULIZIA DELL'APPARECCHIO POSSONO ASSICURARE LA CORRETTA FUNZIONALITA' E UN UTILIZZO SICURO DEL PRODOTTO**

Desideriamo informarvi che siamo a conoscenza di casi di malfunzionamento su prodotti a riscaldamento domestico a pellet, essenzialmente dovuti a installazioni scorrette e manutenzioni inadeguate.

Desideriamo assicurarvi che tutti i nostri prodotti sono estremamente sicuri e certificati secondo gli standard Europei di riferimento. Il sistema di accensione è stato testato con estrema attenzione per aumentare l'efficienza di accensione ed evitare ogni problema anche nelle peggiori condizioni di utilizzo. In ogni caso, come ogni altro prodotto a pellet, i nostri apparecchi devono essere installati correttamente e vanno effettuate le regolari pulizie e manutenzioni periodiche, al fine di garantire un funzionamento sicuro. I nostri studi suggeriscono che questi malfunzionamenti sono sostanzialmente dovuti alla combinazione di parte o di tutti i seguenti fattori:

- Fori del braciere ostruiti o braciere deformato, effetto di una scarsa manutenzione, condizioni che possono provocare accensioni ritardate, generando una produzione anomala di gas incombusti.
- Aria di combustione insufficiente dovuta ad un canale di ingresso aria ridotto o ostruito.
- Utilizzo di canali da fumo non rispondenti ai requisiti normativi di installazione, tali da non garantire un tiraggio adeguato.
- Camino parzialmente ostruito, dovuto alla scarsa manutenzione, tale da ridurre il tiraggio rendendo difficile l'accensione.
- Comignolo terminale non conforme alle indicazioni del manuale di istruzione, quindi non idoneo a prevenire potenziali fenomeni di tiraggio inverso.
- Questo fattore diventa determinante quando il prodotto è installato in aree particolarmente ventose, come le zone costiere.

La combinazione di uno o più di questi fattori potrebbe generare condizioni di importante malfunzionamento.

Per evitare questa evenienza è fondamentale garantire un'installazione del prodotto conforme alle normative vigenti.

Inoltre è fondamentale rispettare le seguenti semplici regole:

- In seguito ad ogni estrazione per la pulizia, il braciere deve essere sempre riposizionato correttamente nella posizione di lavoro prima di ogni utilizzo del prodotto, rimuovendo completamente lo sporco residuo eventualmente presente nella base di appoggio
- Il pellet non deve essere mai caricato manualmente nel braciere, sia prima di un'accensione che durante il funzionamento.
- L'accumulo di pellet incombusto in seguito ad un'eventuale mancata accensione deve essere rimosso prima di riaccendere il prodotto. Controllare anche il suo corretto posizionamento in sede e la regolarità dell'ingresso aria comburente/uscita fumi.
- Se il prodotto fallisce ripetutamente l'accensione, raccomandiamo di sospendere immediatamente l'utilizzo del prodotto e di contattare un tecnico abilitato per controllare la funzionalità del prodotto.

Il rispetto di queste indicazioni è assolutamente sufficiente a garantire un funzionamento regolare ad evitare qualsiasi inconveniente al prodotto.

Se le precauzioni suddette non vengono rispettate, e in accensione si verifica un sovraccarico di pellet nel braciere e una conseguente generazione anomala di fumo in camera di combustione, rispettare con attenzione le seguenti indicazioni:

- Non disalimentare per nessuna ragione il prodotto dalla corrente elettrica: questo fermerebbe il ventilatore di aspirazione dei fumi con conseguente rilascio dei fumi in ambiente.
- Aprire precauzionalmente le finestre per ventilare la stanza di installazione da eventuali fuoriuscite di fumo in ambiente (il camino potrebbe non funzionare regolarmente)
- Non aprire la porta fuoco: questo comprometterebbe il regolare funzionamento del sistema di evacuazione fumi al camino.
- Spegnerne semplicemente la stufa agendo sul bottone di accensione spegnimento del pannello di controllo (non il bottone posteriore della presa di alimentazione!) e allontanarsi dal prodotto in attesa che il fumo sia stato evacuato completamente.
- Prima di ogni tentativo di riaccensione, pulire completamente il braciere e i suoi fori di passaggio dell'aria da incrostazione ed eventuale pellet incombusto; riposizionare il braciere nella sua sede rimuovendo eventuali residui dalla sua base di appoggio. Se il prodotto fallisce ripetutamente l'accensione, raccomandiamo di sospendere immediatamente l'utilizzo del prodotto e di contattare un tecnico abilitato per controllare la funzionalità del prodotto e del camino.

## 27-PULIZIE E MANUTENZIONI

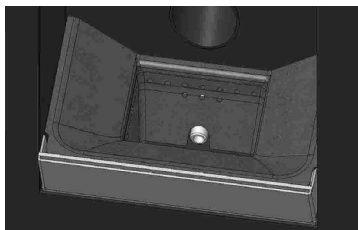

ESEMPIO DI BRACIERE PULITO



ESEMPIO DI BRACIERE SPORCO

Solo un'adeguata manutenzione e pulizia del prodotto può garantire la sicurezza e il corretto funzionamento dello stesso.



### **ATTENZIONE!**

**Tutte le operazioni di pulizia di tutte le parti vanno eseguite a prodotto completamente freddo e con la spina elettrica disinserita.**

**Scollegare il prodotto dall'alimentazione 230V prima di effettuare qualsiasi operazione di manutenzione.**

Il prodotto richiede poca manutenzione se utilizzato con pellet certificato e di qualità.

### **PULIZIE QUOTIDIANE O SETTIMANALI A CURA DELL'UTENTE**

#### **Pulizia del cassetto cenere**

Aprire la porta estetica "E". Ruotare verso destra la maniglia dello sportello "G" e aprirlo verso il basso.

Estrarre e svuotare il cassetto cenere "D". Ripulire il vano da eventuali residui di cenere prima di reinserire il cassetto. A determinare la frequenza delle pulizie del cassetto cenere sarà la vostra esperienza e la qualità del pellet. È comunque consigliabile non superare i 2 o 3 giorni.

In occasione della pulizia del cassetto cenere si consiglia di togliere il pezzo "C" in prossimità del braciere e, con il beccuccio dell'aspirapolvere, togliere l'eventuale accumulo di cenere.

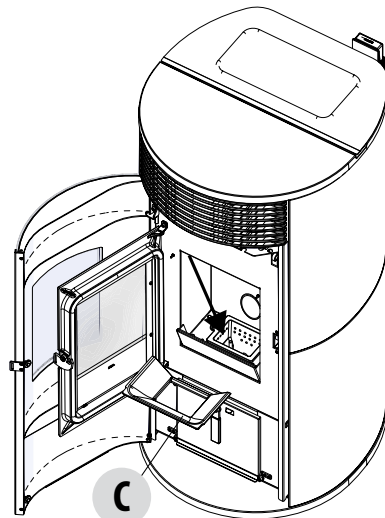
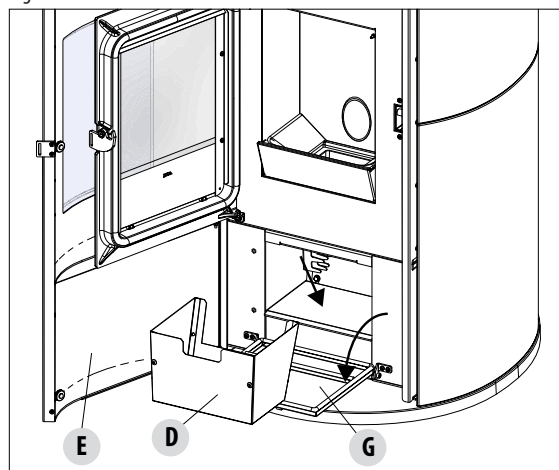

#### **PULIZIA DEL VETRO**

Per la pulizia del vetro ceramico si consiglia di utilizzare un pennello asciutto o, in caso di molto sporco, il detergente specifico spray spruzzandone una modesta quantità, pulendo poi con un panno.

### **ATTENZIONE!**

**Non utilizzare prodotti abrasivi e non spruzzare il prodotto per la pulizia del vetro sulle parti verniciate e sulle guarnizioni della porta fuoco (cordino in fibra di ceramica).**



## 27-PULIZIE E MANUTENZIONI

### PULIZIA DELLO SCAMBIATORE E DEL VANO SOTTOBRACIERE OGNI 2/3 GIORNI

La pulizia dello scambiatore e del vano sotto braciere è un'operazione semplice ma molto importante per mantenere sempre le prestazioni dichiarate.

- **Pulire il fascio tubiero** – Utilizzando la leva "A", posizionata sotto il coperchio serbatoio, scuotere energicamente per 5-6 volte i turbolatori. Tale operazione rimuove la fuliggine che si è depositata sui condotti fumi dello scambiatore durante il normale funzionamento della stufa.

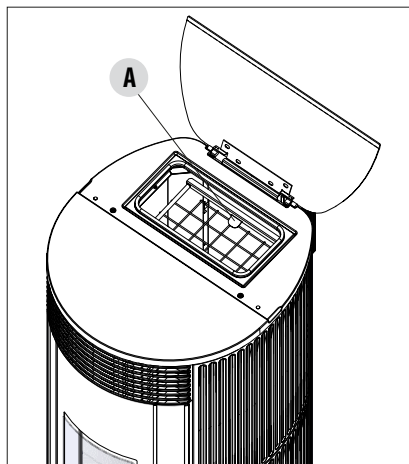

### PULIZIA BRACIERE (CLEAN GRATE)

Solo per i prodotti "MATIC" con sistema di pulizia automatica del braciere.

Dopo ogni spegnimento la pulizia parte in automatico.

Nel caso in cui il braciere sia troppo sporco è possibile fare un'attivazione manuale per facilitare la rimozione della cenere.

Come viene attivata la funzione "CLEAN GRATE" il fondo del braciere si apre per far scendere la cenere nel cassetto e favorire la pulizia da parte dell'utente.

Il braciere si chiude in automatico all'accensione del prodotto.



## 27-PULIZIE E MANUTENZIONI

- Pulire il vano estrattore fumi (vedi spiegazione a pagina successiva)

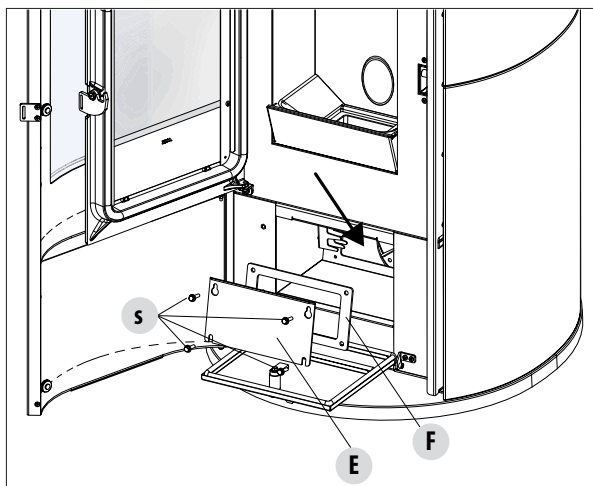

- La stufa è dotata di un cassetto cenere removibile "D" per la raccolta di fuliggine e cenere.
- Pulire con cura il vano inferiore vedi freccia (parte sotto il cassetto)

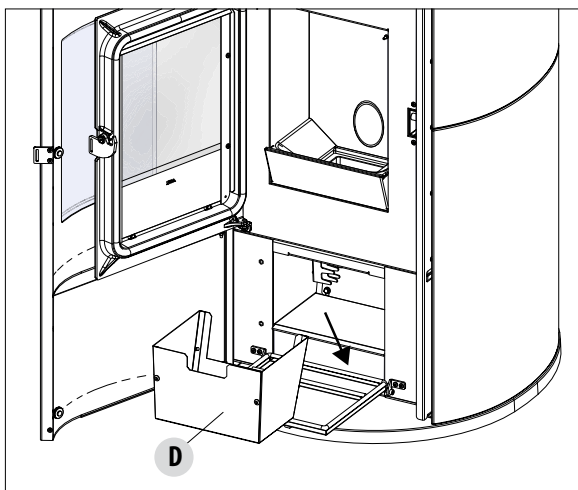

- Terminata la pulizia riposizionare tutte le parti tolte.



**Se non si fanno queste pulizie ogni 2-3 giorni la stufa potrebbe entrare in allarme per intasamento da ceneri.**

## 27-PULIZIE E MANUTENZIONI

### PULIZIA FASCI TUBIERI

Per una resa migliore della caldaia è necessario, 1 volta al mese, effettuare la pulizia dei tubi all'interno della camera di combustione. Aprire la porta focolare, prendere lo scovolo dato in dotazione e pulire i 5 tubi all'interno della camera di combustione, posizionati in alto. Effettuare la manovra più volte affinché la cenere depositata all'interno di questi tubi cada sulla zona in basso attorno al braciere. Con l'aspirapolvere aspirare tutto il materiale caduto.

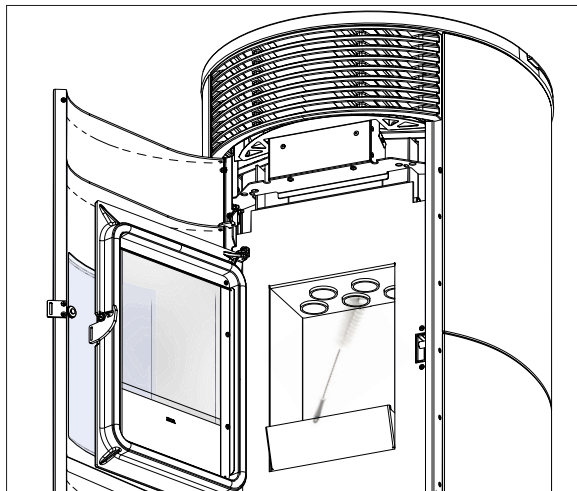

### PULIZIA VANO ESTRATTORE FUMI

Nella parte dietro il cassetto cenere "D" si trova il tappo fumi "E" da togliere per la pulizia dell'estrattore fumi, quindi:

- allentare le viti "s"
- togliere il tappo fumi "E"

A questo punto con il beccuccio dell'aspirapolvere rimuovere la cenere e la fuliggine accumulata nello scambiatore inferiore indicato dalla freccia. Prima di rimontare il tappo "E" si consiglia di cambiare la guarnizione "F"

Prima di rimuovere la cenere con l'aspirapolvere si consiglia di pulire le pareti interne della stufa con il raschietto dato in dotazione.

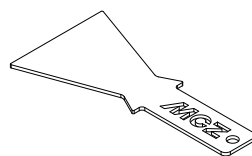
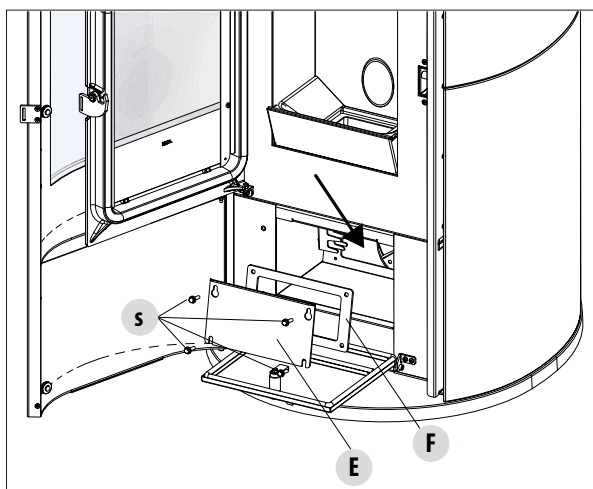

RASCHIETTO

PULIZIA VANO INFERIORE

## 27-PULIZIE E MANUTENZIONI

### PULIZIA DEL SISTEMA DI EVACUAZIONE DEI FUMI E CONTROLLI IN GENERE

**Pulire l'impianto di scarico fumi specialmente in prossimità dei raccordi a "T", delle curve e degli eventuali tratti orizzontali del canale da fumo.**

**Per la pulizia periodica della canna fumaria rivolgersi a uno spazzacamino qualificato.**

Verificare la tenuta delle guarnizioni in fibra ceramica presenti sulla porta della stufa. Se necessario ordinare le nuove guarnizioni al rivenditore per la sostituzione o contattare un centro assistenza autorizzato per eseguire tutta l'operazione.



#### **ATTENZIONE:**

*La frequenza con cui pulire l'impianto di scarico fumi è da determinare in base all'utilizzo che viene fatto della stufa e al tipo di installazione.*

*Si consiglia di affidarsi ad un centro assistenza autorizzato, per la manutenzione e la pulizia di fine stagione perché quest'ultimo, oltre ad eseguire le operazioni sopra descritte, eseguirà anche un controllo generale della componentistica.*

### VERIFICA PERIODICA FUNZIONALITÀ CHIUSURA PORTELLO

Verificare che la chiusura porta garantisca una corretta tenuta (mediante il test del "foglio di carta") e che a porta chiusa il blocchetto di chiusura (X in figura) non sporga dalla lamiera a cui è fissato. In alcuni prodotti servirà smontare il rivestimento estetico per poter valutare l'eventuale sporgenza anomala del blocchetto a porta chiusa.

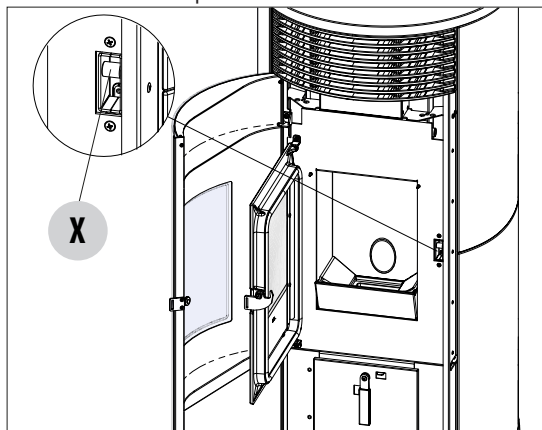

### MESSA FUORI SERVIZIO (fine stagione)

A fine di ogni stagione, prima di spegnere il prodotto, si consiglia di togliere completamente il pellet dal serbatoio, servendosi di un aspiratore con tubo lungo.

Si consiglia di rimuovere il pellet inutilizzato dal serbatoio perchè può trattenere l'umidità, scollegare eventuali canalizzazioni dell'aria comburente che possono portare umidità all'interno della camera di combustione ma soprattutto richiedere al tecnico specializzato di rinfrescare la vernice interna della camera di combustione con le apposite vernici siliconiche spray (acquistabili presso qualsiasi punto vendita o CAT) in occasione delle necessarie operazioni di manutenzione programmata annuale di fine stagione. In tale maniera la vernice proteggerà le parti interne della camera di combustione, bloccando ogni tipo di processo ossidativo.

**Nel periodo di non utilizzo l'apparecchio deve essere scollegato dalla rete elettrica. Per una maggiore sicurezza, soprattutto in presenza di bambini, consigliamo di togliere il cavo di alimentazione.**

Se alla riaccensione, premendo l'interruttore generale posto sul fianco del prodotto, il display del pannello comandi non si accende significa che potrebbe essere necessaria la sostituzione del fusibile di servizio.

Sul retro del prodotto c'è uno scomparto porta fusibili che si trova sotto la presa dell'alimentazione. Dopo aver staccato le spine dalla presa di corrente, con un cacciavite aprire il coperchio dello scomparto porta fusibili e se necessario sostituirli (3,15 A ritardato).

## 27-PULIZIE E MANUTENZIONI

### SOSTITUZIONE DELLO SCARICO DI SOVRAPPRESSIONE PER LA CAMERA DI COMBUSTIONE

Il gommino "G" di sovrappressione della camera di combustione (fig.A) potrebbe consumarsi e/o danneggiarsi, quindi è necessario farne la sostituzione una volta all'anno per garantire il corretto funzionamento del sistema.

Per la sostituzione procedere come da indicazioni sotto riportate

- Togliere il top
- Togliere la prima ceramica del rivestimento laterale o il pannello in acciaio (dipende dal tipo di stufa)
- Svitare la vite-rondella-gommino-rollo mostrati in fig. A/C (da entrambi i lati del coperchio) Procedere ora con il montaggio del nuovo kit:
- Preparare la vite-rondella-gommino-rollo allineati come mostrato in fig. C e avvitarli nella struttura.
- Serrare a fondo la vite.

Controllare ora che la compressione del gommino sia corretta utilizzando la dima data in dotazione con il kit:

- Appoggiare la dima sul coperchio (fig.B); la testa della vite deve sfiorare il riferimento superiore. Se non è così avvitare o svitare la vite affinché ciò accada.

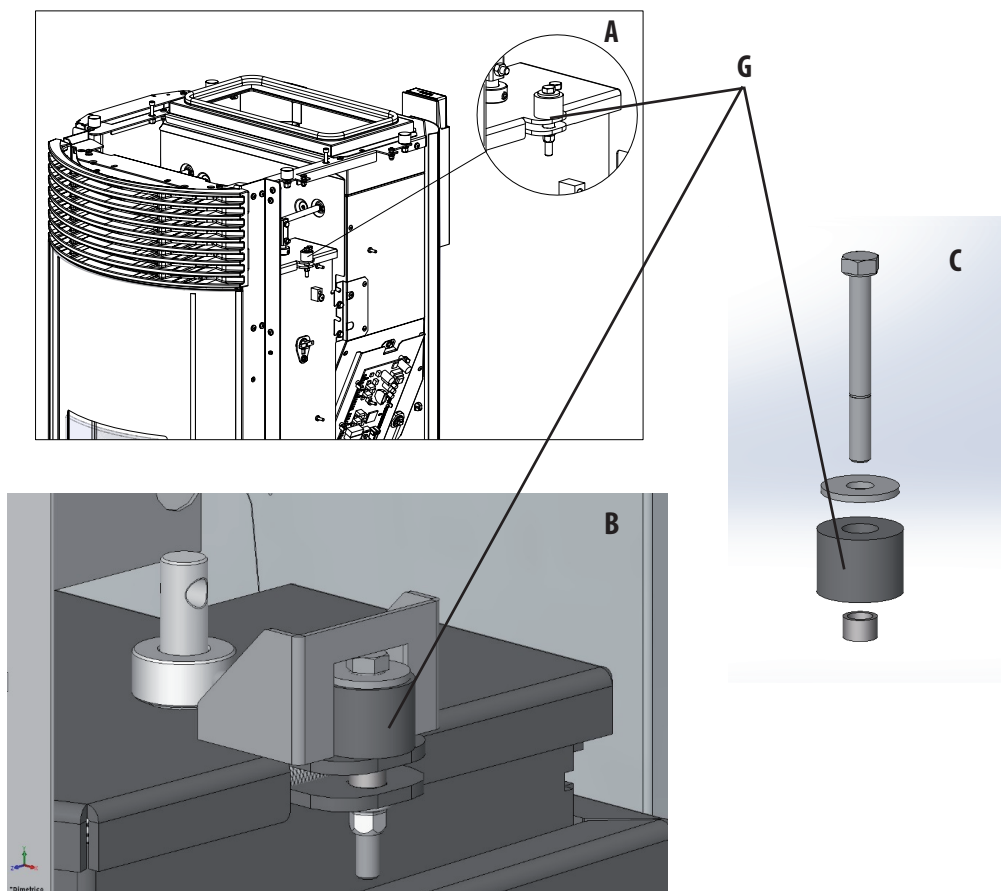

## 27-PULIZIE E MANUTENZIONI

### CONTROLLO DEI COMPONENTI INTERNI



#### **ATTENZIONE!**

*Il controllo della componentistica elettro-meccanica interna dovrà essere eseguita unicamente da personale qualificato avente cognizioni tecniche relative a combustione ed elettricità.*

Si consiglia di eseguire questa manutenzione periodica annuale (con un contratto di assistenza programmato) che verte sul controllo visivo e di funzionamento della componentistica interna. Di seguito vengono riassunti gli interventi di controllo e/o manutenzione indispensabili per il corretto funzionamento del prodotto.

	PARTI/PERIODO	2-3 GIORNI	7 GIORNI	1 ANNO
A CURA DELL'UTENTE	Zona braciare		•	
	Cassetto cenere		•	
	Vetro	•		
	Vano inferiore		•	
	Turbolatori		•	
A CURA DEL TECNICO QUALIFICATO	Scambiatore completo			•
	Condotto fumi			•
	Guarnizione porta			•
	Parti interne			•
	Canna fumaria			•
	Pompa circolazione			•
	Scambiatore a piastre			•
	Componentistica idraulica			•
	Componentistica elettromeccanica			•
	Ammortizzatore di silicone di protezione da sovrappressione per la camera di combustione			•
	Funzionalità chiusura portello			•

### PULIZIA DEL DISPLAY DEL PANNELLO COMANDI



#### **ATTENZIONE!!**

**IL DISPLAY DEL PANNELLO E' MOLTO DELICATO, VIENE FORNITO CON UNA PELLICOLA PROTETTIVA.**

#### **CONSIGLI PER LA PULIZIA:**

Pulire con un panno morbido in cotone, asciutto o leggermente inumidito.

Non utilizzare detergenti aggressivi o materiale in poliestere.

Non utilizzare spugne abrasive o detergenti in polvere né solventi come alcool e benzina, in quanto potrebbero danneggiare la superficie del dispositivo.

## 28-GUASTI/CAUSE/SOLUZIONI



### ATTENZIONE:

*Tutte le riparazioni devono essere effettuate esclusivamente da un tecnico specializzato a stufa spenta e con la presa elettrica staccata.*

ANOMALIA	CAUSE POSSIBILI	RIMEDI
I pellet non vengono immessi nella camera di combustione	Il serbatoio del pellet è vuoto	Riempire il serbatoio di pellet
	La coclea è bloccata dalla segatura	Svuotare il serbatoio e, a mano, sbloccare la coclea dalla segatura
	Motoriduttore guasto	Sostituire motoriduttore
	Scheda elettronica difettosa	Sostituire la scheda elettrica
Il fuoco si spegne o la stufa si arresta automaticamente	Il serbatoio del pellet è vuoto	Riempire il serbatoio di pellet
	I pellet non vengono immessi	Vedere anomalia precedente
	È intervenuta la sonda di sicurezza della temperatura del pellet	Lasciare che la stufa si raffreddi, ripristinare il termostato sino allo spegnimento del blocco e riscaldare la stufa; se il problema persiste contattare l'assistenza tecnica
	Crono attivo	Controllare se l'impostazione crono è attiva
	La porta non è chiusa perfettamente o le guarnizioni sono usurate	Chiudere la porta e far sostituire le guarnizioni con altre originali
	Pellet non adeguato	Cambiare tipo di pellet con uno consigliato dalla casa costruttrice
	Scarso apporto del pellet	Far controllare l'afflusso di combustibile seguendo le istruzioni del libretto
	Camera di combustione sporca	Pulire la camera di combustione seguendo le istruzioni del libretto
	Scarico ostruito	Pulire il condotto fumario
	Motore estrazione fumi in avaria	Verificare ed eventualmente sostituire il motore
	Temperatura serbatoio acqua troppo elevata	Controllare il corretto funzionamento della pompa di circolazione dell'acqua e dell'impianto idraulico in generale.

## 28-GUASTI/CAUSE/SOLUZIONI

ANOMALIA	CAUSE POSSIBILI	RIMEDI
La stufa funziona per alcuni minuti e poi si spegne	Fase di accensione non conclusa	Rifare la fase di accensione
	Mancanza temporanea di energia elettrica	Attendere il riavvio automatico
	Condotto fumario ostruito	Pulire condotto fumario
	Sonde di temperature difettose o guaste	Verifica e sostituzione sonde
Il pellet si accumula nel braciere, il vetro della porta si sporca e la fiamma è debole	Insufficiente aria di combustione	Accertarsi che la presa d'aria in ambiente sia presente e libera. Controllare che il filtro dell'aria comburente posto sul tubo Ø 5 cm di entrata dell'aria non sia ostruito. Pulire il braciere e controllare che tutti i fori siano aperti. Eseguire una pulizia generale della camera di combustione e del condotto fumario. Verificare lo stato delle guarnizioni della porta
	Pellet umido o inadeguato	Cambiare tipo di pellet
	Motore aspirazione fumi guasto	Verificare ed eventualmente sostituire il motore
Il motore di aspirazione dei fumi non funziona	La stufa non ha tensione elettrica	Verifica la tensione di rete e il fusibile di protezione
	Blocco del motore causato da intasamento.	Eseguire una pulizia generale della camera di combustione e del condotto fumario.
	Il motore è guasto	Verificare il motore e il condensatore ed eventualmente sostituirlo
	La scheda madre è difettosa	Sostituire la scheda elettronica
	Il pannello dei comandi è guasto	Sostituire il pannello comandi
La stufa non parte	Mancanza di energia elettrica	Controllare che la presa elettrica sia inserita e l'interruttore generale in posizione "I"
	Sonda pellet o acqua in blocco	Aspettare il raffreddamento del serbatoio pellet o acqua e riaccendere la stufa
	Fusibile guasto	Sostituire il fusibile
	Candeletta in avaria	Verifica ed eventuale sostituzione candeletta



## 28-GUASTI/CAUSE/SOLUZIONI

### ANOMALIE LEGATE ALL'IMPIANTO IDRAULICO

ANOMALIA	CAUSE POSSIBILI	RIMEDI
Mancato aumento di temperatura con stufa funzionante	Errata regolazione combustione	Controllo ricetta
	Caldaia / impianto sporchi	Controllare e pulire la caldaia
	Potenza stufa insufficiente	Controllare che la stufa sia ben proporzionata alla richiesta dell'impianto
	Tipo di pellet scadente	Impiego di pellet del produttore
Condensa in caldaia	Errata regolazione temperatura caldaia o pompa	Regolare la stufa o la pompa ad una temperatura più alta
	Consumo combustibile insufficiente	Controllo della ricetta
Radiatori freddi in inverno	Termostato ambiente (locale o remoto) regolato troppo basso. Se termostato remoto controllare se è difettoso.	Regolarlo ad una temperatura più alta, eventualmente sostituirlo. (se remoto)
	Il circolatore non gira perché bloccato	Sbloccare il circolatore togliendo il tappo e fare girare l'albero con un cacciavite
	Il circolatore non gira	Controllare le connessioni elettriche dello stesso, eventualmente sostituirlo
	Radiatori con aria all'interno	Sfiatare i radiatori
Non esce acqua calda	Circolatore (pompa) bloccato	Sbloccare il circolatore (pompa)
Rumori e gorgoglii	Aria nell'impianto	Sfiatare l'aria e riempire l'impianto



*Se la stufa NON viene usata come riportato nel presente libretto di istruzioni il costruttore declina ogni responsabilità per danni a persone e cose che dovessero verificarsi. Inoltre declina ogni responsabilità per danni a persone e cose causati dalla omessa osservanza di tutte le regole riportate nel manuale ed inoltre:*

- *Le operazioni in corsivo devono essere eseguite esclusivamente da personale specializzato della ditta produttrice*
- *Nell'eseguire lavori di manutenzione, pulizia e riparazione adottare tutte le necessarie misure e/o cautele.*
- *Non manomettere i dispositivi di sicurezza.*
- *Non rimuovere i dispositivi di sicurezza.*
- *Collegare la stufa ad un efficiente sistema di evacuazione dei fumi.*
- *Controllare prima che l'ambiente dove verrà installata sia adeguatamente areato.*

## 29-SCHEDA ELETTRONICA

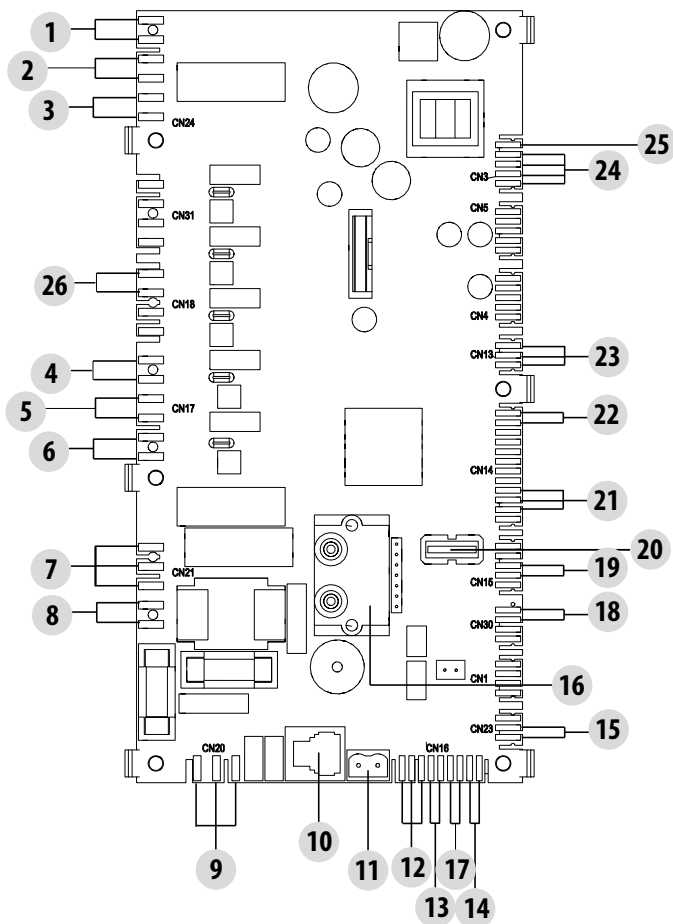

CAVI ELETTRICI IN  
TENSIONE

SCOLLEGARE IL CAVO DI  
ALIMENTAZIONE 230V  
PRIMA DI EFFETTUARE  
QUALSIASI OPERAZIONE  
SULLE SCHEDE ELETTRICHE

### LEGENDA

- |   |   |
|---|---|
| 1. PRESSOSTATO ARIA                         | 14. SONDA PUFFER/ TERMOSTATO PUFFER (NTC2)      |
| 2. PRESSOSTATO ACQUA                        | 15. CONTROLLO PWM                               |
| 3. TERMOPIROTETTORE SERBATOIO               | 16. DIFFERENZIALE DI PRESSIONE                  |
| 4. MOTORE BRACIERE                          | 17. SONDA AMBIENTE / TERMOSTATO AMBIENTE (NTC1) |
| 5. ESTRATTORE FUMI                          | 18. -----                                       |
| 6. CANDELETTA                               | 19. FINE CORSA BRACIERE                         |
| 7. VALVOLA A 3 VIE                          | 20. USB   |
| 8. ALIMENTAZIONE POMPA                      | 21. ENCODER FUMI                                |
| 9. INTERRUTTORE ALIMENTAZIONE               | 22. SONDA ACQUA                                 |
| 10. PANNELLO COMANDI                        | 23. SENSORE LIVELLO PELLETT (OPZIONALE)         |
| 11. SONDA TEMPERATURA FUMI                  | 24. MOTORIDUTTORE                               |
| 12. RELE' AUX (C-NO-NC) 24V                 | 25. SICUREZZE 24V                               |
| 13. SONDA BOILER / TERMOSTATO BOILER (NTC3) | 26. VENTILATORE AMBIENTE                        |

**N.B.** I cablaggi elettrici dei singoli componenti sono muniti di connettori pre-cablati la cui misura è differente l'una dall'altra.





# MCZ

Via La Croce n°8  
33074 Vigonovo di Fontanafredda (PN) – ITALY  
Telefono: 0434/599599 r.a.  
Fax: 0434/599598  
Internet: [www.mcz.it](http://www.mcz.it)  
e-mail: [mcz@mcz.it](mailto:mcz@mcz.it)