



BONSOLO

Contemporary steel chimenea



NL • MONTAGEHANDLEIDING •
UK • ASSEMBLY INSTRUCTIONS •
DE • MONTAGEANLEITUNG •
FR • MANUEL DE L'UTILISATEUR •

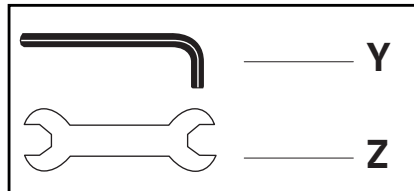
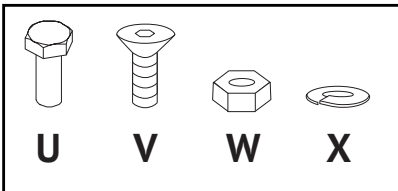
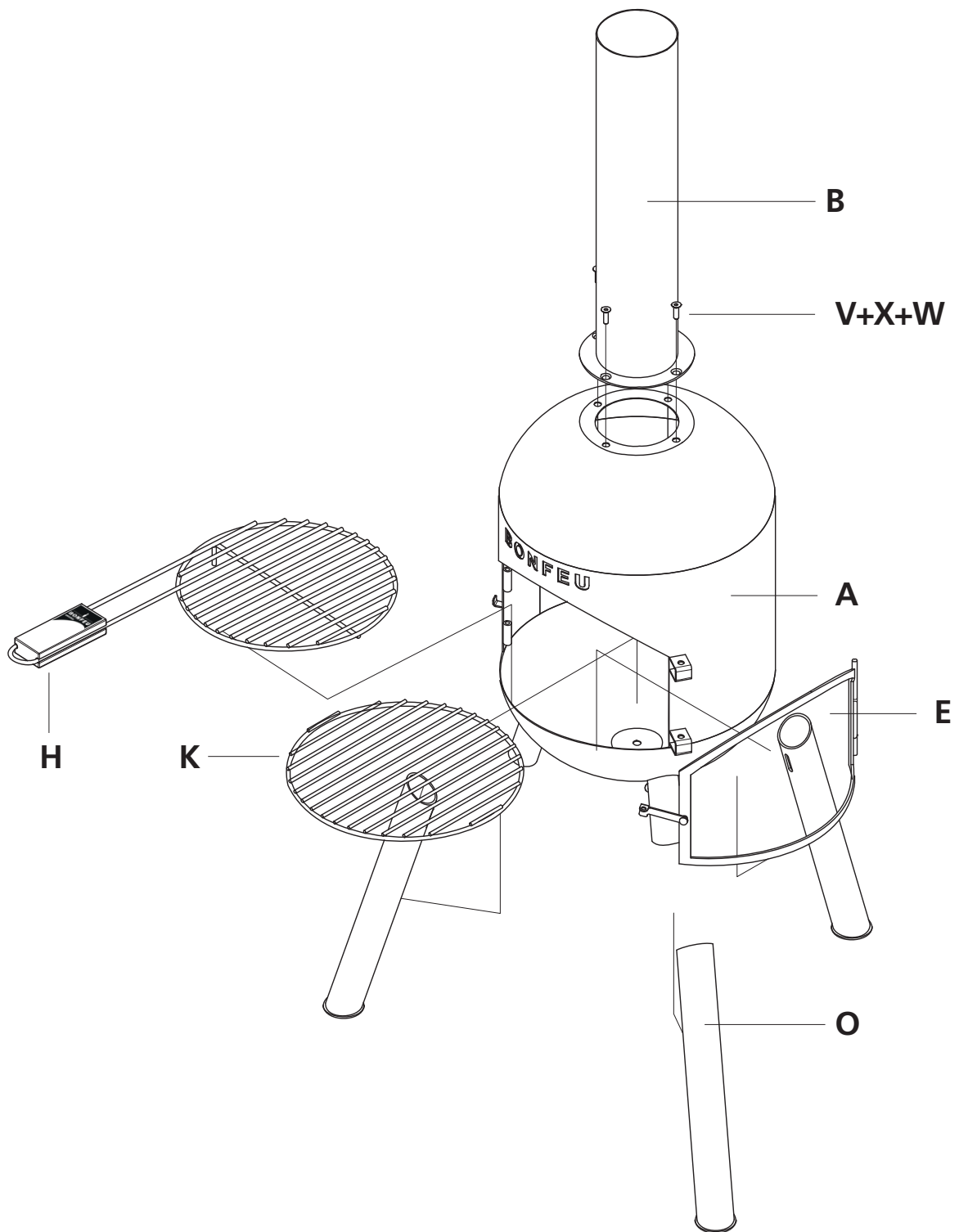

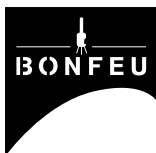

Lees deze handleiding aandachtig door voordat u de terrashaard in elkaar zet. We bevelen u aan om de montage uit te voeren op een zachte ondergrond, zoals een vloerkleed, om beschadiging van de verf te voorkomen. Houd er rekening mee dat het oppervlak van gegoten metaal van nature oneffenheden bevat. Dit zijn geen defecten, maar elementen die de schoonheid van het product versterken.

- Gooi de verpakking niet weg totdat u heeft vastgesteld dat alle (bevestigings)onderdelen aanwezig zijn.
- Zorg dat er tijdens de montage geen kinderen in de buurt zijn. Dit product bevat kleine onderdelen die door kinderen kunnen worden ingeslikt.
- Bewaar de montagehandleiding voor toekomstig gebruik. Als alternatief kunt u een PDF-versie downloaden van de productpagina op de BonFeu-website. Scan de QR-code op de doos met je mobiele telefoon om naar de bijbehorende pagina te gaan.

MONTAGEHANDLEIDING

Meegeleverd gereedschap:
Inbussleutel (Y) en Steeksleutel (Z)

SCHROEVEN NIET VOLLEDIG VASTDRAAIEN VOORDAT ALLE DELEN ZIJN GEMONTEERD.

1. Bevestig de verstelbare poten (O) aan de haard (A) met behulp van de inbusschroeven (V).
2. Bevestig de schoorsteen (B) aan de haard (A) met behulp van de inbusschroeven (V), ringen (X) en moeren (W).
3. Plaats het houtblokkrooster (K) in de haard (A).
4. Hang de spatschermdeur (E) aan de haard (A).
5. Voordat u de BBQ-grill (H) gebruikt, verwijdert u de de spatschermdeur (E) uit de haard (A).

	Onderdelen	Aantal
A	Haard	1
B	Schoorsteen	1
O	Verstelbare poten	3
E	Spatschermdeur	1
H	BBQ-grill	1
K	Houtblokkrooster	1
V	Inbusschroef	7
W	Moer	4
X	Veerring	4
Y	Inbussleutel	1
Z	Steeksleutel	1

GEBRUIKERSHANDLEIDING

**Tijdens het gebruik van dit product is zorgvuldigheid en voorzichtigheid geboden.
Dit product is voor gebruik buiten en zal tijdens het gebruik zeer heet worden.**

VOORAFGAAND AAN INGEBRUIKNAME

Dit product mag uitsluitend buiten worden gebruikt. Bij gebruik op een terras/patio mogen er zich geen objecten in de directe omgeving bevinden en moet het eventuele dak worden opengezet, zodat alle rook die vrijkomt gemakkelijk afgevoerd kan worden. Plaats het product op een gladde ondergrond en weg van eventuele objecten die brandbaar zijn. Houd het vuur altijd in de gaten aangezien dit product zich laag bij de grond bevindt.

WAARSCHUWING

1. **GEBRUIK** het product **NIET** als u hart- of longproblemen heeft, omdat het inademen van rook deze problemen kan verergeren.
2. **VERPLAATS** het product **NIET** nadat het vuur is aangemaakt.
3. **GA NIET** te dicht bij het product zitten, houd een veilige afstand.
4. **DOE** de terrashaard **NIET** te vol tijdens het gebruik.
5. **GEBRUIK** **GEEN** brandversneller om het vuur aan te steken.
6. Gebruik alleen gedroogd hout of houtskool als brandstof.
7. **GEBRUIK** het product **NIET** tijdens slecht weer.
8. Houd ontvlambare vloeistoffen ver weg van het product, omdat deze vloeistoffen door de afgegeven warmte vlam.
9. Gebruik het product alleen in combinatie met een pook. Raak zodra het vuur is aangemaakt het deksel niet aan met uw blote handen of met ovenwanten. Maak uitsluitend gebruik van de pook om de deksel indien nodig op te tillen.
10. Blijf op voldoende afstand van het product. Houd kinderen en huisdieren uit de buurt van het product.
11. Het product dient door volwassenen in gebruik te worden genomen en te worden onderhouden.
12. Zorg dat er zich geen brandbare materialen bevinden op de plek waar het product wordt geplaatst. Droge bladeren, papier, droog gras of dennennaalden kunnen gemakkelijk vlam vatten wanneer ze in aanraking komen met wegspringende kolen of vonken.
13. Loop voorzichtig op het product af zodra het vuur is aangemaakt om te voorkomen dat u wegglijdt of valt in de buurt van het vuur.

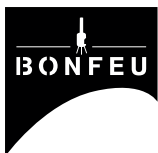

AANDACHTSPUNTEN VOOR GEBRUIK

Vraag informatie bij de brandweer op over eventuele lokale vuurverboden en voorschriften voor dit product.

Dit product kan wel tot 24 uur lang nadat het zichtbare vuur gedoofd is heet blijven en smeulen. Smeulende haarden of schalen zijn vooral bij kinderen een veel geziene oorzaak van letsel en brandwonden. Bij plaatsing buiten verkleurt het oppervlak van dit product. Verder treedt verkleuring op door de reactie van het product op hitte/open vuur.

BEPALING VAN GESCHIKTE LOCATIE

Dit product moet op een veilige locatie worden geplaatst. Het mag niet nabij gebouwen, muren, buitenmeubels, opblaasbare zwembaden of andere brandbare objecten worden geplaatst. Naburige objecten zouden door hitte of vlammen in brand kunnen vliegen. Plaats het product op een onbrandbare ondergrond, vrij van overhangende objecten.

GEBRUIK

Dit product is enkel voor gebruik buiten en zal tijdens het gebruik zeer heet worden. Het gebruik van de verkeerde materialen in een terrashaard kan gevaarlijk zijn. Maak uitsluitend gebruik van houtskool of hout. Maak geen gebruik van licht ontvlambare objecten zoals kleding, lappen stof, papieren handdoeken, zakdoeken of andere materialen die ongecontroleerd kunnen branden. Maak geen gebruik van benzine, terpentijn, aanstekervloeistof, alcohol of soortgelijke stoffen om vuur mee aan te maken. **Laat het product nooit onbeheerd branden.**

WIND

Dit product moet worden beschermt tegen wind en mag niet worden gebruikt wanneer het hard waait of er windstoten zijn. Wind zorgt ervoor dat rook en vuur heen en weer worden geblazen, wat ertoe kan leiden dat vonken en kolen zich verspreiden. Let bij het gebruik van dit product op dat wanneer er een licht briesje is, er geen kleine vonken of kolen wegspringen. Plaats dit product niet nabij objecten die vlam kunnen vatten.

MENSEN EN HUISDIEREN

Houd toezicht op kinderen en huisdieren wanneer het product in gebruik is. Zorg ervoor dat iedereen in de omgeving van dit product weet dat het vuur brandt en dat er rook en vonken vrij kunnen komen. Houd kinderen en huisdieren op veilige afstand van dit product om inademing van rook en brandwonden te voorkomen. Dit product wordt erg heet en kan bij iemand die te dichtbij komt brandwonden veroorzaken.

VUUR OP ADEQUATE WIJZE DOVEN

Het is gevaarlijk als het vuur niet op adequate wijze wordt gedoofd. Maak het vuur niet uit door water in de het product te gooien omdat dit tot vervorming, roest of afbladderende verf kan leiden. Het vuur moet vanzelf kunnen uitdoven of anders met een brandblusser worden geblust. Er dient te worden opgemerkt dat het vuur nog kan blijven smeulen en dat kolen nog heet blijven, ook al zijn er geen zichtbare vlammen meer. Blijf in de buurt van het product na het uitdoven van de vlammen om te controleren op brandende kolen of rook. Dit is een aanwijzing dat het vuur nog steeds brandt. Vul bij twijfel, wanneer dit product voldoende tijd heeft gekregen om volledig af te koelen, de binnenkant ervan met water om te zorgen dat het vuur geheel uit is. Na gebruik kan dit product nog urenlang heet blijven.

REINIGING

Verwijder, zodra u er zeker van bent dat het vuur uit is en er geen gevaar meer bestaat om brandwonden op te lopen, de resterende as en het brandmateriaal (houtskool of hout). Maak de haard vervolgens schoon met een doek en water. **MAAK GEEN GEBRUIK VAN CHEMISCHE REINIGINGSMIDDELEN** omdat dit bij het eerstvolgende gebruik kan zorgen voor een steekvlam.

OPSLAG

Het wordt aanbevolen om de producten beschermt te houden tegen regen. Maak, nadat u er zeker van bent dat het vuur volledig is gedoofd, dit product schoon en zet hem ergens neer waar het niet nat kan worden.

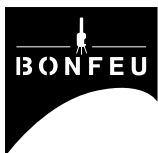

Please read this manual carefully before assembling the product. We recommend that you assemble on a soft surface, such as a rug, to prevent damage to the paint. Please note that the surface of cast metal naturally contains bumps. These are not defects, but elements that enhance the beauty of the product.

- Do not discard the packaging until you have determined that all (mounting) parts are present.
- Make sure that children are not around during assembly. This product contains small parts that can be swallowed by children.
- Keep the assembly instructions for future reference. Alternatively, you can download a PDF version from the product page on the BonFeu website. Scan the QR code on the box with your mobile phone to go to the corresponding page.

ASSEMBLY INSTRUCTIONS

Supplied tools:

Allen wrench (Y) and open end wrench (Z).

DO NOT FULLY TIGHTEN BOLTS BEFORE ALL PARTS ARE MOUNTED.

1. Attach the adjustable legs (O) to the fireplace (A) using the allen screws (V).
2. Attach the chimney (B) to the fireplace (A) using the allen screws (V), washers (X) and nuts (W).
3. Place the log grid (K) in the fireplace (A).
4. Hang the splash screen door (E) from the fireplace (A).
5. Before using the BBQ grill (H), remove the splash screen door (E) from the fireplace (A).

	Components	Quantity
A	Fireplace	1
B	Chimney	1
O	Adjustable legs	3
E	Splash screen door	1
H	BBQ grill	1
K	Log grid	1
V	Allen screw	7
W	Nut	4
X	Washer	4
Y	Allen wrench	1
Z	Open end wrench	1

GENERAL INSTRUCTIONS USER'S MANUAL

During the use of this product, care and caution should be exercised. This product is for outdoor use only and will become very hot during and after use.

BEFORE USE

This product must be used outdoors only. When used on a terrace/patio, there must be no objects in the immediate vicinity and any roof must be opened so that any smoke can easily be discharged. Place the product on a smooth surface and away from any objects that are flammable. Always keep an eye on the fire as this product is located low to the ground.

WARNING

1. DO NOT use the product if you have heart or lung problems, as breathing in smoke can aggravate these problems.
2. DO NOT move the product after the fire has been started.
3. DO NOT sit/stand too close to the product, keep a safe distance.
4. DO NOT overfill the product during use.
5. DO NOT use fire accelerant to light the fire.
6. Only use dried wood or charcoal as fuel
7. DO NOT use the product during inclement weather.
8. Keep flammable liquids far away from the product as the heat given off may cause these liquids to catch fire.
9. Use the product only in conjunction with a poker. Once the fire is lit, DO NOT touch the lid with your bare hands or oven mitts. Use only the poker to lift the lid if necessary.
10. Stay at a sufficient distance from the product. Keep children and pets away from the product.
11. The product should be operated and maintained by adults.
12. Make sure there are no flammable materials in the area where the product is placed. Dry leaves, paper, dry grass, or pine needles can easily catch fire when they come in contact with runaway coals or sparks.
13. Walk carefully towards and near the product once the fire is lit to avoid slipping or falling near the product.

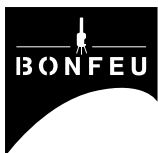

ATTENTION POINTS BEFORE USE

- Inform with your local fire department about any fire bans and/or regulations for this product.
- The product can remain hot and smoldering for up to 24 hours after the visible fire is extinguished.
- Smoldering patio fireplaces are a common cause of injury and burns, especially with children.
- When placed outside, the surface of the fireplace discolors. Furthermore, discoloration occurs due to the product's reaction to heat/open flames.

DETERMINATION OF SUCCESSFUL LOCATION

The product should be placed in a safe location. It should not be placed near buildings, walls, outdoor furniture, inflatable pools or other flammable objects. Nearby objects could catch fire from heat or flames. Place the product on a non-combustible surface, free of overhanging objects.

USE

This product is for outdoor use only and will become very hot during use. Using the wrong materials in this product can be extremely dangerous. Use only charcoal or dried wood. Do not use highly flammable objects such as clothing, rags of cloth, paper towels, handkerchiefs or other materials that can burn uncontrollably. Do not use gasoline, turpentine, lighter fluid, alcohol or similar substances to light a fire. **Never leave the product unattended while burning.**

WIND

The product should be sheltered from wind and should not be used when the wind is strong or gusting. Wind causes smoke and fire to be blown back and forth, which can cause sparks and coals to spread. When using the product during a light breeze, be careful of small sparks or coals flying around. Do not place the product near objects that may catch fire.

HUMANS AND PETS

Maintain supervision of children and pets when the patio fire is in use. Make sure everyone around the product knows that the fire is burning and that smoke and sparks may be released. Keep children and pets at a safe distance from patio fireplaces to prevent burns and inhalation of smoke. The product get very hot and can cause burns to anyone who gets too close.

ADEQUATELY PUT OUT THE FIRE

The product is dangerous if the fire is not put out properly. Do not extinguish the fire by throwing water into the product as this may cause deformation, rust or peeling paint. The fire should be allowed to extinguish by itself or else be put out with a fire extinguisher. It should be noted that the fire can still smolder and coals remain hot even if there are no visible flames. Remain near the product after the flames have been extinguished to check for burning coals or smoke. This is an indication that the fire is still burning. If in doubt, when the product has been given enough time to cool completely, fill its interior with water to ensure that the fire is completely out. After use, the product can remain hot for hours.

CLEANING

Once you are certain that the fire is out and the product has cooled down, remove the remaining ash and material (charcoal or wood). **DO NOT USE CHEMICAL CLEANING PRODUCTS** because they may cause a flash-fire the next time you use the product.

STORAGE

It is recommended to keep the product sheltered from rain when not in use. After you are sure that the fire is completely extinguished, clean the product and put it somewhere where it cannot get wet. Storage and use of the product as described does not constitute a guarantee against potential rusting.

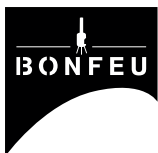

Bitte lesen Sie dieses Handbuch sorgfältig durch, bevor Sie mit der Montage des Produkts beginnen. Wir empfehlen Ihnen, die Montage auf einer weichen Unterlage, wie z. B. einem Teppich, durchzuführen, um Lackschäden zu vermeiden. Bei der Version im Rostlook ist zu beachten, dass diese abfärben kann. Die Oberfläche aus gegossenem Material kann naturgemäß Unregelmäßigkeiten enthalten. Das sind keine Beschädigungen, sondern sie machen einen Teil der Schönheit des Materials aus.

- Entsorgen Sie die Verpackung erst, wenn Sie sichergestellt haben, dass alle (Befestigungs-)Teile vorhanden sind und das Produkt vollständig ist.
- Achten Sie darauf, dass sich während der Montage keine Kinder in der Nähe aufhalten. Dieser Artikel enthält Kleinteile, die von Kindern verschluckt werden können.
- Bewahren Sie die Montageanleitung zum späteren Nachschlagen auf. Alternativ können Sie eine PDF-Version auf der Produktseite auf der Website von BonFeu herunterladen. Scannen Sie den QR-Code auf der Box mit Ihrem Mobiltelefon, um die entsprechende Seite aufzurufen.

MONTAGEANLEITUNG

Mitgelieferte Werkzeuge:

Inbusschlüssel (Y) und Gabelschlüssel (Z).

ZIEHEN SIE DIE SCHRAUBEN NICHT VOLLSTÄNDIG AN, BEVOR ALLE TEILE MONTIERT SIND.

1. Befestigen Sie die verstellbaren Beine (O) mit den Inbusschrauben (V) an der Feuerstelle (A).
2. Befestigen Sie den Schornstein (B) mit den Inbusschrauben (V), Unterlegscheiben (X) und Muttern (W) an der Feuerstelle (A).
3. Legen Sie das Holzgitter (K) in die Feuerstelle (A).
4. Hängen Sie die Spritzschutztür (E) an die Feuerstelle (A).
5. Bevor Sie den BBQ-Grill (H) benutzen, nehmen Sie die Spritzschutztür (E) von der Feuerstelle (A).

	Teile	Anzahl
A	Feuerstelle	1
B	Schornstein	1
O	Verstellbare Beine	3
E	Spritzschutztür	1
H	Grillrost	1
K	Holzgitter	1
V	Inbusschraube	7
W	Mutter	4
X	Unterlegscheibe	4
Y	Inbusschlüssel	1
Z	Gabelschlüssel	1

BENUTZERHANDBUCH

Bei der Verwendung dieses Produktes sollten Sie vorsichtig und umsichtig sein. Dieses Produkt ist ausschließlich für die Verwendung im Freien bestimmt und wird während der Benutzung sehr heiß.

VOR DER VERWENDUNG

Dieses Produkt sollte nur im Freien verwendet werden. Bei Verwendung auf einer Terrasse sollten sich keine Gegenstände in unmittelbarer Nähe befinden. Wenn Sie ein Dach haben, öffnen Sie es, damit der Rauch leicht abziehen kann. Stellen Sie das Produkt auf einer ebenen Fläche auf und räumen Sie alle Dinge weg, die eine Brandgefahr darstellen könnten. Aufgrund der geringen Entfernung des Produktes zum Boden müssen Sie das Feuer im Auge behalten.

ACHTUNG

1. Verwenden Sie das Produkt NICHT, wenn Sie Herz- oder Lungenprobleme haben, da das Einatmen von Rauch diese Probleme verschlimmern kann.
2. BEWEGEN SIE DAS PRODUKT NICHT, nachdem das Feuer angezündet wurde.
3. Sitzen/stehen Sie NICHT zu nah am Produkt, Halten Sie einen sicheren Abstand zum Produkt.
4. Achten Sie darauf, das Produkt während des Gebrauchs NICHT ZU ÜBERFÜLLEN.
5. Verwenden Sie KEINEN Brandbeschleuniger zum Anzünden des Feuers.
6. Verwenden Sie nur TROCKENES HOLZ oder HOLZKOHLE als Brennmittel.
7. VERWENDEN SIE das Produkt NICHT bei schlechtem Wetter.
8. Halten Sie brennbare Flüssigkeiten vom Produkt fern, da die erzeugte Wärme dazu führen kann, dass diese Flüssigkeiten entzünden kann.
9. Verwenden Sie das Produkt nur in Kombination mit einem Poker. Sobald das Feuer entzündet ist, berühren Sie den Deckel nicht mit bloßen Händen oder mit Ofenhandschuhen. Verwenden Sie den Schürhaken nur, um den Deckel bei Bedarf anzuheben.
10. Halten Sie ausreichend Abstand zum Produkt. Halten Sie Kinder und Haustiere vom Produkt fern.
11. Das Produkt darf NUR von Erwachsenen bedient und gewartet werden.
12. Stellen Sie sicher, dass sich in dem Bereich, in dem das Produkt platziert wird, keine brennbaren Materialien befinden. Trockene Blätter, Papier, trockenes Gras oder Tannennadeln können leicht Feuer fangen, wenn sie mit umherfliegenden Kohlestückchen oder Funken in Berührung kommen.
13. Wenn das Feuer angezündet ist, bewegen Sie sich vorsichtig um das Produkt, um ein Ausrutschen oder Fallen in der Nähe des Produkts zu vermeiden.

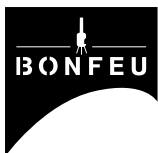

HINWEISE ZUR VERWENDUNG

- Schüren Sie beim ersten Mal das Feuer langsam und vorsichtig, damit sich die Beschichtung an die hohen Temperaturen gewöhnen kann. Dadurch wird eine Beschädigung der Beschichtung verhindert.
- Fragen Sie bei der Feuerwehr nach, ob in Ihrer Region Feuerverbote oder Vorschriften für das Produkt gelten.
- Das Produkt kann bis zu 24 Stunden nach dem Erlöschen des sichtbaren Feuers heiß bleiben und schwelen.
- Schwelende Produkte sind besonders bei Kindern eine häufige Ursache für Verletzungen und Verbrennungen.
- Bei der Aufstellung im Freien verfärbt sich die Oberfläche des Produktes durch die Sonneneinstrahlung. Außerdem kommt es zu Verfärbungen durch die Reaktion des Produktes auf Hitze/offenes Feuer.

BESTIMMUNG DES GEEIGNETEN STANDORTS

Das Produkt muss an einem sicheren Ort aufgestellt werden. Es sollte nicht in der Nähe von Gebäuden, Wänden, Außenmöbeln, aufblasbaren Pools oder anderen brennbaren Gegenständen aufgestellt werden. Gegenstände in der Nähe können durch die Hitze oder die Flammen entzündet werden. Stellen Sie das Produkt auf einem feuerfesten Untergrund und ohne darüber hängende Objekte auf.

VERWENDUNG

Dieses Produkt ist ausschließlich für die Verwendung im Freien bestimmt und wird bei der Benutzung sehr heiß. Die Verwendung von falschen Materialien in diesem Produkt kann gefährlich sein. Verwenden Sie nur Holzkohle oder Holz. Verwenden Sie keine leicht entzündlichen Materialien wie Kleidung, Lappen, Papiertücher, Taschentücher usw., die unkontrolliert brennen können. Verwenden Sie kein Benzin, Terpentin, Feuerzeugbenzin, Alkohol oder ähnliche Substanzen, um ein Feuer zu entfachen. **Lassen Sie das Produkt niemals unbeaufsichtigt.**

WIND

Das Produkt sollte vor Wind geschützt werden und bei starkem oder böigem Wind nicht verwendet werden. Durch den Wind werden Rauch und Feuer hin und her geblasen, wodurch Funken und Glut in die Umgebung geschleudert werden können. Achten Sie bei der Benutzung des Produktes während einer leichten Brise darauf, dass keine kleinen Funken oder Kohlestücke herausgeschleudert werden. Stellen Sie das Produkt niemals in der Nähe von Gegenständen auf, die Feuer fangen könnten.

MENSCHEN & HAUSTIERE

Beaufsichtigen Sie Kinder und Haustiere, wenn das Produkt benutzt wird. Sorgen Sie dafür, dass jeder in der Nähe des Produktes weiß, dass es sich um ein brennendes Feuer handelt, bei dem Rauch und Glut entstehen können. Halten Sie Kinder und Haustiere vom Produkt fern, damit diese keinen Rauch einatmen und sich nicht verbrennen können. Das Produkt wird sehr heiß und kann bei Menschen und Tieren, die zu nahe kommen, Verbrennungen verursachen.

DAS FEUER AUF KORREKTE WEISE LÖSCHEN

Das Produkt ist gefährlich, wenn das Feuer nicht ordentlich gelöscht wird. Schütten Sie niemals Wasser in den heißen Produkt, um das Feuer zu löschen, da sich das Produkt dadurch verformen kann. Außerdem kann dadurch die Farbe abblättern und es kann sich Rost bilden. Lassen Sie das Feuer herunterbrennen, bis es von selbst erlischt, oder löschen Sie es mit einem Feuerlöscher. Bitte beachten Sie, dass das Feuer noch schwelen und die Kohlen noch heiß sein können, auch wenn keine Flammen sichtbar sind. Bleiben Sie in der Nähe des Produktes, nachdem die Flammen erloschen sind, und prüfen Sie, ob noch brennenden Kohlen vorhanden sind oder sich Rauch bildet. Dies ist ein Hinweis darauf, dass das Feuer noch brennt. Geben Sie dem Produkt genügend Zeit, sich vollständig abzukühlen, und gießen Sie im Zweifelsfall nach einer angemessenen Zeit Wasser hinein, um sicherzustellen, dass das Feuer vollständig erloschen ist. Das Produkt kann auch Stunden später noch heiß sein.

REINIGUNG

Sobald Sie sicher sind, dass das Feuer erloschen ist und keine Verbrennungsgefahr mehr besteht, entfernen Sie die restliche Asche und das Brennmaterial (Holzkohle oder Holz). Reinigen Sie das Produkt anschließend mit einem Tuch und Wasser. **VERWENDEN SIE KEINE CHEMISCHEN REINIGUNGSMITTEL**, da dies bei der nächsten Verwendung zu einer Stichflamme führen kann.

AUFBEWAHRUNG

Wir empfehlen Ihnen, das Produkt vor Regen zu schützen. Reinigen Sie das Produkt, nachdem Sie sichergestellt haben, dass das Feuer vollständig erloschen ist, und stellen Sie ihn anschließend an einen Ort, an dem er nicht nass werden kann. Wir empfehlen, das Produkt vor Regen zu schützen, wenn es nicht in Gebrauch sind. Die hier aufgeführten Anweisungen zur Aufbewahrung und Verwendung des Produktes stellen keine Garantie dar, dass sich kein Rost bildet.

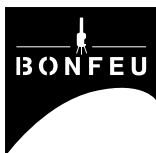

Veillez lire attentivement ce manuel avant d'utiliser ce produit BonFeu. Nous vous recommandons d'effectuer le montage sur une surface souple, comme un tapis, pour éviter d'endommager le vernis. Avec la version rouille, gardez à l'esprit que le revêtement peut tacher. La surface du matériau coulé peut naturellement contenir des irrégularités. Il ne s'agit pas de dommages, cela fait partie de la beauté du matériau.

- Ne jetez pas l'emballage avant d'avoir déterminé que toutes les pièces (de fixation) sont présentes et que le produit est complet.
- Assurez-vous qu'il n'y a pas d'enfants à proximité pendant le montage. Cet article contient de petites pièces que les enfants peuvent avaler.
- Conservez les instructions de montage pour vous y référer ultérieurement. Ou téléchargez le pdf sur la page produit de notre site BonFeu. En scannant le code QR figurant sur la boîte avec votre téléphone portable, vous accéderez à la page correspondante.

MANUEL DE MONTAGE

Outils fournis :

Clé allen (Y) et clé ouverte.

NE SERREZ PAS COMPLÈTEMENT LES BOULONS AVANT QUE TOUTES LES PIÈCES NE SOIENT MONTÉES.

1. Fixez les pieds réglables (O) au foyer (A) à l'aide des vis allen (V).
2. Fixez la cheminée (B) au foyer (A) à l'aide des vis allen (V), des rondelles (X) et des écrous (W).
3. Placez la grille à bûches (K) dans le foyer (A).
4. Suspendez la porte du pare-éclaboussures (E) au foyer (A).
5. Avant d'utiliser le gril du barbecue (H), retirez la porte de la grille (E) du foyer (A).

	Pièces	Quantité
A	Foyer	1
B	Cheminée	1
O	Pieds réglables	3
E	Porte de l'écran anti-éclaboussures	1
H	Grille de barbecue	1
K	Grille à bûches	1
V	Vis allen	7
W	Écrou	4
X	Rondelle	4
Y	Clé allen	1
Z	Clé ouverte	1

MANUEL D'UTILISATION

Les utilisateurs doivent être prudents en utilisant ce produit. Cet article est réservé à une utilisation en plein air. Il devient très chaud lors de son utilisation.

AVANT L'UTILISATION

Cet article doit uniquement être utilisé en plein air. En cas d'utilisation sur une terrasse / patio il ne doit pas y avoir d'objets à proximité immédiate et tout toit doit être ouvert afin que la fumée dégagée puisse être facilement évacuée. Installez le produit sur une surface plate, loin de tout ce qui pourrait représenter un danger d'incendie. Comme cet article est près du sol, surveillez le feu en permanence.

AVERTISSEMENT

1. N'UTILISEZ PAS le produit si vous avez des problèmes cardiaques ou pulmonaires, car l'inhalation de fumée peut exacerber ces problèmes.
2. NE déplacez PAS le produit une fois allumé.
3. NE PAS s'asseoir/se tenir trop près du produit. Tenez-vous à une distance de sécurité du produit.
4. NE chargez PAS trop le produit pendant son utilisation.
5. N'utilisez PAS d'accélérateur de feu pour allumer le feu.
6. N'utilisez que du bois ou du charbon sec pour le feu.
7. NE PAS UTILISER le produit par mauvais temps.
8. Gardez les liquides inflammables à l'écart du produit, car la chaleur générée par le liquide peut provoquer un incendie.
9. N'utilisez le produit qu'en combinaison avec un tisonnier. Une fois le feu allumé, ne touchez pas le couvercle à mains nues ou avec des gants de cuisine. Utilisez uniquement le tisonnier pour soulever le couvercle si nécessaire.
10. Restez à une distance suffisante du produit. Éloignez les enfants et les animaux domestiques de l'article.
11. Le produit doit UNIQUEMENT être utilisé et entretenu par des adultes.
12. Assurez-vous qu'il n'y a pas de matériaux inflammables dans la zone où le produit est placé. Les feuilles sèches, le papier, l'herbe sèche ou les aiguilles de pin peuvent facilement prendre feu lorsqu'ils entrent en contact avec des charbons ou des étincelles en suspension.
13. Une fois le feu allumé, marchez prudemment autour du produit pour éviter de glisser ou de tomber près du foyer.



POINTS D'ATTENTION AVANT L'UTILISATION

- Faites un feu doux la première fois pour permettre au revêtement de s'habituer aux hautes températures. Cela évite d'endommager le revêtement.
- Contactez les pompiers de votre lieu d'habitation pour connaître les interdictions et règlements en matière de cheminées d'extérieur dans votre région.
- Les foyers de terrasse peuvent rester chauds et couvrir jusqu'à 24 heures après l'extinction du feu visible.
- Les cheminées de terrasse dont le feu couve sont une cause fréquente de blessures et de brûlures, en particulier chez les enfants.
- Lorsqu'elle est placée à l'extérieur, la surface de la cheminée de terrasse se décolore en raison de la lumière du soleil. En outre, une décoloration se produit en raison de la réaction du produit à la chaleur / au feu ouvert.

DÉTERMINATION D'UN EMPLACEMENT APPROPRIÉ

Le produit doit être placé dans un endroit sûr. Elles ne doivent pas être placés près de bâtiments, de murs, de meubles d'extérieur, de piscines gonflables ou d'autres objets inflammables. Les objets dans les environs proches peuvent s'enflammer à cause de la chaleur ou des flammes. Placez l'article sur une surface non-inflammable, sans objets qui le surplombent.

UTILISATION

Cet article doit être utilisé en plein air uniquement. Il devient très chaud pendant son utilisation. L'utilisation de mauvais matériaux dans une cheminée de terrasse peut être dangereuse. Utilisez uniquement du charbon de bois ou du bois. N'utilisez pas d'objets hautement inflammables tels que des vêtements, des chiffons, des serviettes en papier, des mouchoirs ou d'autres matériaux qui peuvent brûler de manière incontrôlée. N'utilisez pas d'essence, d'essence de térébenthine, d'essence à briquet, d'alcool ou de substances similaires pour allumer le feu.

Ne laissez jamais le produit sans surveillance.

VENT

Le produit doit être protégé du vent et ne doit pas être utilisé en cas de vent fort ou de rafales de vent. Le vent entraîne la fumée et le feu dans un mouvement de va-et-vient, ce qui peut provoquer la propagation d'étincelles et de charbons. Lorsque vous utilisez le produit par une brise légère, veillez à ce qu'aucune petite étincelle ou braise ne soit projetée. Ne posez pas le produit près d'objets pouvant prendre feu.

LES PERSONNES ET LES ANIMAUX DE COMPAGNIE

Surveillez les enfants et les animaux de compagnie lorsque vous utilisez cet article. Assurez-vous que toutes les personnes près du produit comprennent qu'il s'agit d'un feu actif qui peut produire de la fumée et des braises. Gardez les enfants et les animaux domestiques à une distance sûre du produit pour éviter l'inhalation de fumée et les brûlures.

Le produit devient très chaud et peut provoquer des brûlures chez les personnes et les animaux qui

ÉTEINDRE CORRECTEMENT LE FEU

Le produit est dangereux si le feu n'est pas éteint proprement. N'éteignez pas le feu en jetant de l'eau dans le foyer chaud, car cela pourrait provoquer des déformations, de la rouille ou l'écaillage de la peinture. Le feu doit pouvoir s'éteindre tout seul, ou être éteint à l'aide d'un extincteur. Il convient de noter que le feu peut encore couvrir et que les charbons peuvent encore être chauds, même s'il n'y a pas de flammes visibles. Restez près du produit après l'extinction des flammes pour vérifier s'il y a des charbons ardents ou de la fumée. Cela indique que le feu brûle toujours. En cas de doute, lorsque le foyer a eu le temps de refroidir complètement, remplissez l'intérieur d'eau pour vous assurer que le feu est complètement éteint. Le foyer peut rester chaud pendant de longues heures après son utilisation.

NETTOYAGE

Une fois que vous êtes sûr que le feu est éteint et qu'il n'y a plus de danger de se brûler, videz le brasero des cendres et du combustible (charbon ou bois) restant. Nettoyez ensuite la cheminée avec un chiffon et de l'eau.

N'UTILISEZ PAS DE PRODUITS DE NETTOYAGE CHIMIQUES car cela pourrait provoquer une flamme lors de la prochaine utilisation.

STOCKAGE

Le produit doit de préférence être rangé au sec. Après vous être assuré que le feu est complètement éteint, nettoyez la cheminée et placez-la dans un endroit où elle ne risque pas d'être mouillée. Il est recommandé de mettre le produit à l'abri de la pluie lorsqu'il n'est pas utilisé. Le stockage et l'utilisation du produit tels que décrits ne constituent pas une garantie contre la rouille qui pourrait se produire.