

# ALL SOULS OF FIRE

PELLET  
BOILERS



**MCZ**

# ALL SOULS OF FIRE

---

PELLET  
BOILERS

---

**MCZ**

# PERCHÉ RISCALDARE CON UNA CALDAIA A PELLETT?

Why should you heat with a pellet boiler?  
Pourquoi chauffer avec une chaudière à pellets ?  
Was spricht für das Heizen mit einem  
Pellet-Heizkessel?



## ECOSOSTENIBILE

Eco-sustainable  
Écologique  
Nachhaltig

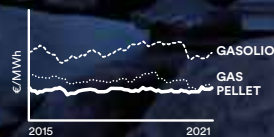

## VANTAGGIOSO

Advantageous  
Économique  
Günstig



## FACILE

Easy  
Facile  
Unkompliziert



## AUTONOMO

Independent  
Autonome  
Unabhängig



# IL SISTEMA DI RISCALDAMENTO COMPLETO PER LA TUA CASA

004

005

MCZ PELLETS BOILERS

MCZ PELLETS BOILERS

The complete heating system  
for your home  
Le système de chauffage  
complet pour votre maison  
Das vollständige  
Heizungssystem für Ihr Haus

IT — Un impianto con caldaia a pellet permette di riscaldare gli ambienti della casa e l'acqua calda sanitaria.

EN — A pellet boiler system can heat the rooms of your house and the domestic hot water.

FR — Une installation dotée de chaudière à pellets permet de chauffer les pièces de la maison et l'eau chaude à usage sanitaire.

DE — Eine Anlage mit Pellet-Heizkessel ermöglicht das Heizen der Räume des Hauses und die Bereitung von Brauchwarmwasser.



020 — 029

**CALDAIA  
PERFORMA HQ:  
CONTROLLO  
INTELLIGENTE  
DELLA  
COMBUSTIONE  
E PULIZIA  
AUTOMATICA  
DEL BRACIERE**

- Performa HQ boiler: intelligent control of combustion and automatic brazier cleaning
- Chaudière Performa HQ : contrôle intelligent de la combustion et nettoyage automatique du brasier
- Heizkessel Performa HQ: Intelligente Steuerung der Verbrennung und automatische Reinigung der Brennschale



014 — 019

**CALDAIA  
SELECTA HQ:  
ALTI  
RENDENDIMENTI  
E MINIME  
EMISSIONI**

- Selecta HQ boiler: high performance and minimum emissions
- Chaudière Selecta HQ : hauts rendements et émissions minimales
- Heizkessel Selecta HQ: Hohe Wärmeleistung und minimale Emissionen



042 — 043

**QUAL È  
LA PRIMA  
ENERGIA  
RINNOVABILE?**

- Which is the first renewable energy?
- Quelle est la première énergie renouvelable ?
- Was ist die wichtigste erneuerbare Energiequelle?



032 — 041

**STOCCAGGIO  
E CARICAMENTO  
PELLET**

- Pellet storage and loading options
- Stockage et chargement des pellets
- Lagerung und Zufuhr der Pellets



# IL SISTEMA COMPLETO PER OGNI ESIGENZA

The complete system for every requirement  
Le système complet pour toute exigence  
Das komplette System für jede Anforderung

## TIPO DI ABITAZIONE

Type of dwelling / Type de maison / Gebäudeart



**ABITAZIONE DI PICCOLE  
DIMENSIONI O BEN  
ISOLATA**  
Small or well  
insulated house  
Petite maison  
ou bien isolée  
Kleines oder gut isoliertes  
Haus

< 100 mq  
PELLET BOILERS 15/20 kW



**ABITAZIONE DI MEDIE  
DIMENSIONI  
O MEDIAMENTE  
ISOLATA**  
Medium sized or average  
insulated house  
Maison de taille moyenne ou  
moyennement isolée  
Mittelgroßes oder mittelmäßig  
isoliertes Haus

100 / 200 mq  
PELLET BOILERS 20/25 kW



**ABITAZIONE DI GRANDI  
DIMENSIONI  
O POCO ISOLATA**  
Large or poorly  
insulated house  
Grande maison  
ou mal isolée  
Großes oder schlecht  
isoliertes Haus

> 200 mq  
PELLET BOILERS 25/35 kW

## FREQUENZA DI SVUOTAMENTO

Emptying frequency / Fréquence de vidage / Häufigkeit der entleerung



**MANUTENZIONE CON  
CADENZA GIORNALIERA O  
SETTIMANALE**  
Daily or weekly  
maintenance  
Entretien effectué  
tous les jours ou toutes  
les semaines  
Tägliche oder  
wöchentliche Wartung

PELLET BOILERS  
STANDARD



**MANUTENZIONE CON  
CADENZA MENSILE**  
Monthly  
maintenance  
Entretien effectué  
tous les mois  
Monatliche Wartung

PELLET BOILERS  
EASYCLEAN



**MANUTENZIONE CON  
CADENZA STAGIONALE**  
Seasonal maintenance  
Entretien effectué  
une fois par saison  
Saisonale Wartung

PELLET BOILERS  
EASYCLEAN + TROLLEY

## AUTONOMIA DI FUNZIONAMENTO

Operating autonomy / Autonomie de fonctionnement / Betriebsautonomie



**CARICO GIORNALIERO  
SERBATOIO STANDARD**  
Daily loading of  
standard hopper  
Charge quotidienne du  
réservoir standard  
Tägliche Befüllung  
Standard-Pellettank

47 / 65 kg



**CARICO SETTIMANALE  
SERBATOIO AGGIUNTIVO**  
Weekly loading of  
additional hopper  
Charge hebdomadaire du  
réservoir d'appoint  
Wöchentliche Befüllung  
zusätzlicher Pellettank

200 / 430 Kg



**CARICO MENSILE O  
STAGIONALE  
SERBATOIO AGGIUNTIVO**  
Monthly or seasonal loading  
Charge mensuelle  
ou saisonnière  
Monatliche oder  
saisonale Befüllung

> 430 Kg

**IT** — Ogni casa necessita del proprio fabbisogno energetico. In base alle dimensioni dell'abitazione o al livello d'isolamento, alla frequenza di svuotamento oppure all'autonomia di funzionamento, scegliere il sistema completo di riscaldamento con caldaia a pellet sarà semplice.

**EN** — Every house has its own energy requirements. It will be easy to choose a complete pellet boiler heating system, based on the size of the house or the level of insulation, the frequency of emptying or operation autonomy.

**FR** — Chaque maison a ses propres besoins énergétiques. En fonction de la grandeur de la maison ou du niveau d'isolation, de la fréquence de vidage ou de l'autonomie de fonctionnement, choisir le système de chauffage complet avec une chaudière à pellets sera simple.

**DE** — Jedes Haus braucht genau die Heizung, die seinem Energiebedarf entspricht. Je nach der Größe des Hauses oder seiner Wärmeisolierung, der Häufigkeit der Ascheentleerung oder der Betriebsautonomie lässt sich ganz einfach das komplette Heizungssystem mit Pellet-Heizkessel auswählen.

# ESEMPI DI INSTALLAZIONE

Installation examples  
Exemples d'installation  
Installationsbeispiel

010

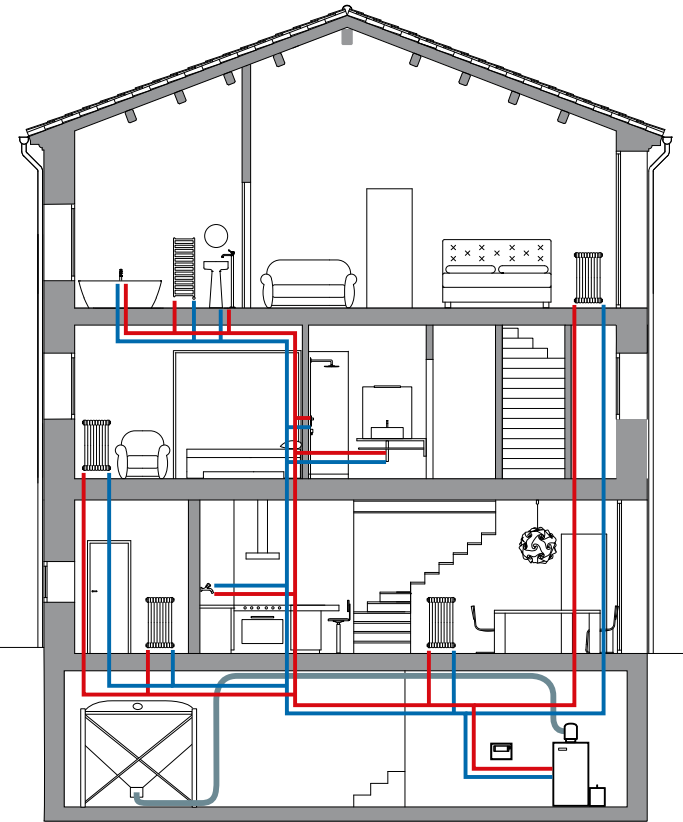
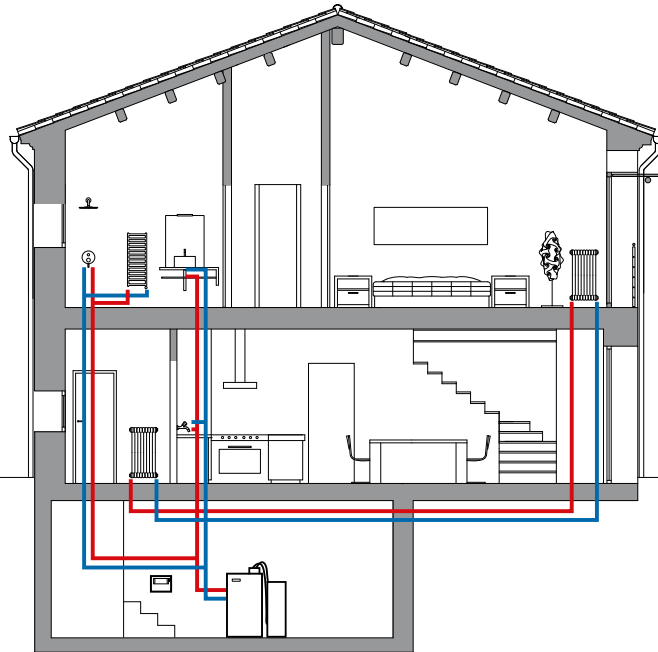
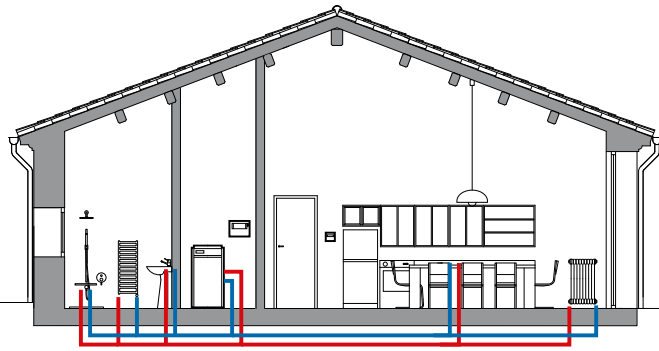

011

MCZ PELLETT BOILERS

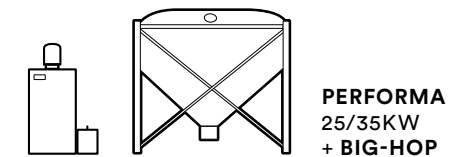
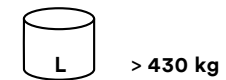
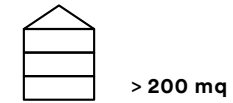
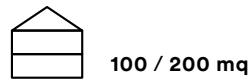
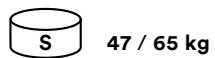

MCZ PELLETT BOILERS



# LE CALDAIE DI ULTIMA GENERAZIONE

The latest generation boilers  
Les chaudières de dernière génération  
Die Heizkessel der neuesten Generation





Selecta HQ

# CALDAIA SELECTA HQ: ALTI RENDENDIMENTI E MINIME EMISSIONI

Selecta HQ boiler: high performance  
and minimum emissions

Chaudière Selecta HQ : hauts  
rendements et émissions minimales

Heizkessel Selecta HQ: Hohe  
Wärmeleistung und minimale Emissionen



1

**CALDAIA A PELLET  
COMPATTA PER AMBIENTI  
RIDOTTI CON ALTI  
RENDIMENTI E AMPIA  
MODULAZIONE DI  
FUNZIONAMENTO.**

**EN** — Compact pellet boiler  
for small spaces with high  
performance levels and  
extensive operating control.

**FR** — Chaudière à pellets  
compacte pour les espaces  
réduits à haut rendement  
et large modulation de  
fonctionnement.

**DE** — Kompakter Pelletheizkessel  
für kleine Räume mit hohem  
Wirkungsgrad und breitem  
Modulationsspektrum.

2

**I MODELLI 15, 20 E 30 KW  
HANNO OTTENUTO LA  
MASSIMA CERTIFICAZIONE  
AMBIENTALE PER LA  
CATEGORIA DI PRODOTTO  
5 STELLE ARIAPULITA.**

**EN** — The 15, 20 and 30 kw  
models have obtained the  
maximum environmental  
certification for the product  
category.

**FR** — Les modèles à 15, 20 et  
30 kw ont obtenu la plus haute  
certification environnementale  
pour leur catégorie de produit.

**DE** — Die Modelle mit 15, 20  
und 30 kw Leistung haben die  
höchste Umweltzertifizierung  
dieser Produktkategorie  
erhalten.

3

**CONNETTIVITÀ WI-FI DI  
SERIE PER IL COMANDO  
A DISTANZA CON APP  
DEDICATA EASY CONNECT.**

**EN** — Wi-Fi connectivity as  
standard for remote control with  
Easy Connect dedicated app.

**FR** — Connectivité Wi-Fi de  
série pour la commande à  
distance avec application dédiée  
Easy Connect.

**DE** — Wi-Fi-Anschluss  
serienmäßig zur Fernbedienung  
über spezielle Easy Connect  
App.



# Selecta HQ

016

**IT** — Caldaia a pellet compatta per ambienti ridotti (sottoscala, sgabuzzino, piccoli vani tecnici, ecc) con alti rendimenti e ampia modulazione di funzionamento. Possibilità di completare la parte idraulica con diversi kit in base alle esigenze dell'impianto. Ampia gamma di sistemi di caricamento e stoccaggio pellet. Tramite il pannello della caldaia è possibile controllare le temperature del puffer e/o dell'acqua calda sanitaria. Sistema Easy Connect che consente di comandare la caldaia con smartphone tramite connessione Wi-Fi.

**EN** — Compact pellet boiler for confined spaces (under the staircase, storage room, small utility compartments, etc.) with high performance levels and extensive operating control. The hydraulic part can be complemented with different kits depending on the system's requirements. Wide range of pellet loading and storage systems. You can check the temperature of the puffer tank and/or domestic hot water through the boiler's panel. Easy Connect system to control the boiler from your smartphone via a Wi-Fi connection.

**FR** — Chaudière à pellet compacte pour les espaces réduits (souterrains, débarras, petits locaux techniques, etc.) à haut rendement et large modulation de fonctionnement. Possibilité de compléter la partie hydraulique avec différents kits en fonction des exigences de l'installation. Vaste gamme de systèmes de chargement et de stockage du pellet. Il est possible de contrôler les températures du puffer et/ou de l'eau chaude sanitaire à partir du panneau de la chaudière. Système Easy Connect permettant de commander la chaudière avec un smartphone via une connexion Wi-Fi.

**DE** — Kompakter Pelletheizkessel für kleine Räume (Treppenverschlänge, Abstellräume, kleine Technikräume, etc.) mit hohem Wirkungsgrad und einem breiten Modulationsspektrum in Bezug auf die Funktionen. Möglichkeit zur Ergänzung des hydraulischen Teils mit verschiedenen Bausätzen, je nach Anforderungen der Anlage. Umfassendes Sortiment an Systemen zur Befüllung und Lagerung des Pellet. Über die Bedientafel des Heizkessels kann die Temperatur des Pufferspeichers und/oder des Brauchwarmwassers kontrolliert werden. Easy Connect System, das es ermöglicht, den Heizkessel mit dem Smartphone per Wi-Fi zu steuern.

**Ampia modulazione**  
**Wide adjustment**  
**Large modulation**  
**Breites Modulationsspektrum**

**Selecta 15 HQ** > 14,5 kW - 4,2 kW  
**Selecta 20 HQ** > 18 kW - 4,2 kW  
**Selecta 25 HQ** > 23,6 kW - 4,2 kW  
**Selecta 30 HQ** > 27,7 kW - 7,1 kW  
**Selecta 35 HQ** > 31,7 kW - 7,2 kW

**Capiente serbatoio Pellet**  
**Large tank Pellets**  
**Réservoir de grande contenance**  
**Großer Pelletbehälter**

**S15 / S20 / S25:** 46 kg  
**S30 / S35:** 65 kg

**Serbatoi compatibili**  
**Compatible tanks**  
**Réservoirs compatibles**  
**Kompatible Behälter**

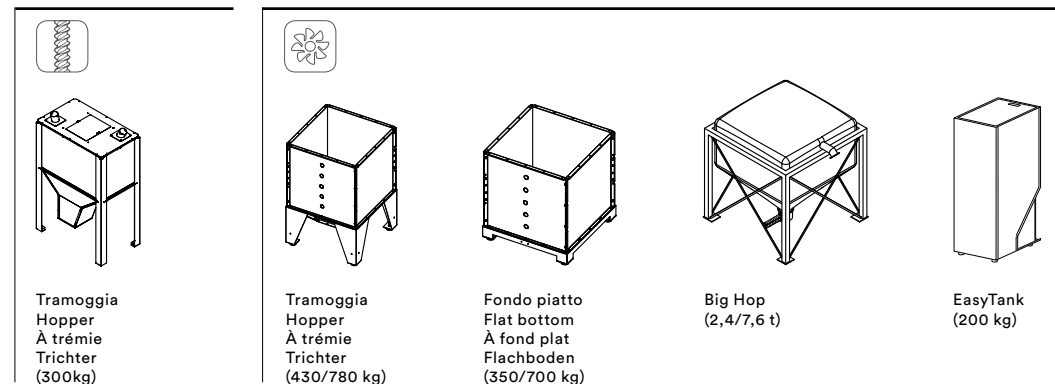

**Selecta 15 HQ**  
**Selecta 20 HQ**  
**Selecta 25 HQ / 25 HQ ACS**  
**Selecta 30 HQ**  
**Selecta 35 HQ**

→ Technical data p.030



CE

Conto Termico



Selecta 15 HQ S1  
Selecta 20 HQ S1  
Selecta 30 HQ S1



Selecta 25 HQ S1  
Selecta 25 HQ ACS S1  
Selecta 35 HQ S1

017

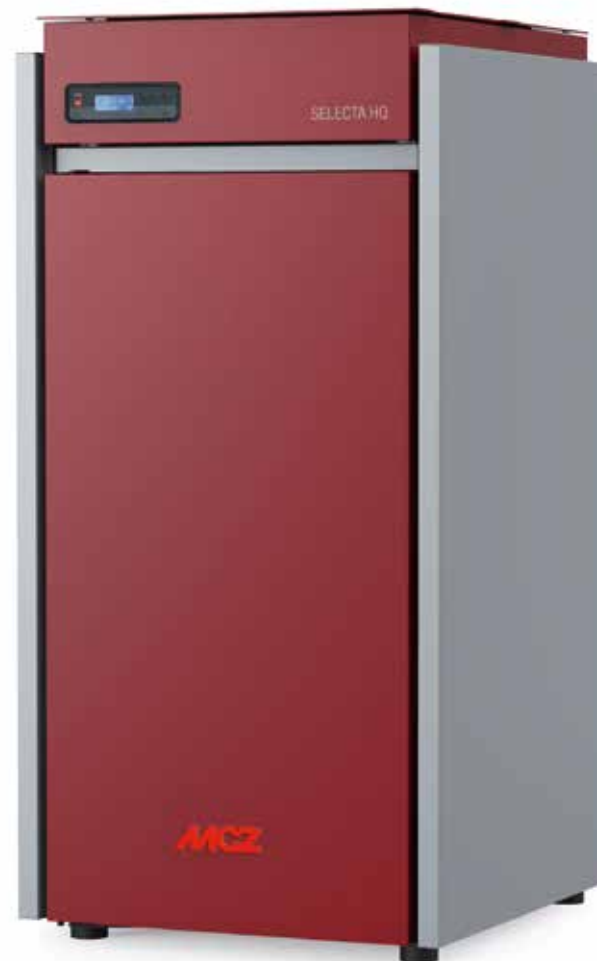

MCZ PELLET BOILERS — SELECTA HQ

MCZ PELLET BOILERS — SELECTA HQ

## Selecta HQ

1

**IT** — Elettronica programmabile che gestisce le funzioni della caldaia (inclusa funzione Test Performance e funzione estate/inverno). Kit Wi-Fi di serie.

**EN** — Programmable electronics that manages the boiler functions (including Test Performance and summer/winter functions). Kit Wi-Fi included as standard.

**FR** — Électronique programmable qui gère les fonctions de la chaudière (notamment, la fonction Test Performance et la fonction été/hiver). Kit Wi-Fi de série.

**DE** — Programmierbare Elektronik, die die Heizkesselfunktionen handhabt (einschließlich Test Performance-Funktion und Sommer-/Winter-Funktion). Wi-Fi-Bausatz serienmäßig.

2

**IT** — Candeletta in ceramica ad alte prestazioni per accensioni rapide ed affidabili.

**EN** — High-performance ceramic spark plug for quick and reliable ignition rapide ed affidabili.

**FR** — Bougie en céramique de grande performance, pour des allumages rapides et fiables.

**DE** — Hochleistungs-Keramikzündkerze für rasche und zuverlässige Einschaltungen.

3

**IT** — Capiente cassetto cenere per pulizie con frequenza settimanale.

**EN** — Large ash tray for a weekly clean.

**FR** — Grand tiroir à cendres pour des nettoyages hebdomadaires.

**DE** — Geräumiges Aschefach für Reinigung mit wöchentlicher Häufigkeit.

4

**IT** — Serbatoio di caricamento in dotazione con capacità di 46 kg.

**EN** — Filling tank provided with a capacity of 46 kg.

**FR** — Réservoir de chargement fourni avec une capacité d'environ 46 kg.

**DE** — Mitgelieferter Ladungstank mit Fassungsvermögen von 46 kg.

5

**IT** — Turbolatori in acciaio inox per una lunga durata nel tempo.

**EN** — Stainless steel turbulators for long-lasting service life.

**FR** — Turbulateurs en acier inoxydable pour une plus longue durée dans le temps.

**DE** — Turbulatoren aus Edelstahl für eine lange Lebensdauer.

6

**IT** — Gruppo braciere in ghisa per una lunga durata nel tempo

**EN** — Cast iron grate unit for long-lasting durability.

**FR** — Brasero en fonte pour une longue durée dans le temps.

**DE** — Brennschaleneinheit aus Gusseisen für lange Haltbarkeit.

7

**IT** — Possibilità di completare la parte idraulica con 2 diversi kit in base alle esigenze dell'impianto (Selecta 30HQ / 35HQ).

**EN** — The hydraulic part can be completed with 2 different kits depending on the system's needs (Selecta 30HQ / 35HQ).

**FR** — Possibilité de compléter la partie hydraulique avec 2 différents kits en fonction des exigences de l'installation (Selecta 30HQ / 35HQ).

**DE** — Möglichkeit zur Ergänzung des hydraulischen Teils mit 2 verschiedenen Bausätzen, je nach Anforderungen der Anlage (Selecta 30HQ/35HQ).

8

**IT** — Aria comburente canalizzabile dall'esterno per una massima efficienza dell'impianto.

**EN** — Combustion air that can be ducted from outside for maximum efficiency of the system.

**FR** — Air comburant canalisable de l'extérieur pour un rendement maximal de l'installation.

**DE** — Zur Optimierung der Leistung der Anlage kann die Verbrennungsluft von außen kanalisiert werden.





# CALDAIA PERFORMA HQ: CONTROLLO INTELLIGENTE DELLA COMBUSTIONE E PULIZIA AUTOMATICA DEL BRACIERE

**Performa HQ boiler: intelligent control of combustion and automatic brazier cleaning**

**Performa HQ : contrôle intelligent de la combustion et nettoyage automatique du brasier**

**Heizkessel Performa HQ: Intelligente Steuerung der Verbrennung und automatische Reinigung der Brennschale**

1

**DISPONIBILE IN DIVERSI RANGE DI POTENZA 15, 20, 25, 30 E 35 KW, PER RISPONDERE ALLE ESIGENZE PIÙ DIVERSE.**

**EN** — Available in various power ranges of 15, 20, 25, 30 and 35 kw to meet the most diverse needs.

**FR** — Disponible dans différentes plages de puissance, de 15, 20, 25, 30 et 35 kw, pour répondre aux besoins les plus divers.

**DE** — Erhältlich mit unterschiedlicher Leistung – 15, 20, 25, 30 und 35 kW – um dem unterschiedlichsten Bedarf gerecht zu werden.

2

**CONTROLLO DELLA COMBUSTIONE EVOLUTO E COMPLETAMENTE AUTOMATICO (SISTEMA BETA) E UN SISTEMA DI PULIZIA AUTOMATIZZATO (EASY CLEAN), CHE CONSENTE INTERVALLI DI SVUOTAMENTO FINO A 3 MESI.**

**EN** — Advanced and fully automatic combustion control (Beta System) and an automated cleaning system (Easy Clean), which enables emptying intervals of up to 3 months.

**FR** — Contrôle avancé de la combustion, entièrement automatique (Système Beta) et système de nettoyage automatisé (Easy Clean) qui permet des intervalles de vidage allant jusqu'à 3 mois.

**DE** — Hochmoderne, vollkommen automatische Steuerung der Verbrennung (System Beta) und automatisches Reinigungssystem (Easy Clean), das es ermöglicht, erst nach einem Zeitraum von bis zu 3 Monaten den Aschekasten zu leeren.

3

**POSSIBILITÀ DI ESSERE GESTITA A DISTANZA, CON APP DEDICATA, GRAZIE A UN KIT OPZIONALE WI-FI**

**EN** — Option of being controlled remotely through a dedicated app, thanks to an optional Wi-Fi kit.

**FR** — Possibilité de gestion à distance, avec application dédiée, grâce à un kit Wi-Fi en option.

**DE** — Möglichkeit, dank eines optionalen Wi-Fi-moduls über eine spezielle App aus der Ferne gesteuert zu werden.





# BETA, UN NUOVO SISTEMA INTELLIGENTE DI CONTROLLO DELLA COMBUSTIONE.

Beta, a new, intelligent combustion control system.

Beta, un nouveau système intelligent de contrôle de la combustion.

Beta, ein neues intelligentes System zur Verbrennungssteuerung.

## 1

**INSTALLAZIONE FACILITATA.  
EASIER INSTALLATION.  
INSTALLATION FACILITÉE.  
EINFACHE INSTALLATION.**

**IT** — La combustione efficace ed efficiente è indipendente dal tipo di collegamento alla canna fumaria che, con i sistemi tradizionali, può costituire un problema in fase di installazione.

**EN** — Effective and efficient combustion is independent from any type of connection to the flue which, with traditional systems, may create problems during installation.

**FR** — La combustion, efficace et efficiente, est indépendante du type de raccordement à la cheminée qui, avec les systèmes traditionnels, peut constituer un problème pendant l'installation.

**DE** — Die Verbrennung ist wirksam und effizient und von der Art Verbindung mit dem Schornstein unabhängig, was bei den herkömmlichen Systemen in der Installationsphase ein Problem darstellen kann.

## 2

**NUOVE INTERFACCE UTENTE.  
NEW USER INTERFACES.  
NOUVELLES INTERFACES UTILISATEUR.  
NEUE BENUTZER-SCHNITTSTELLEN.**

**IT** — La caldaia Performa ha la possibilità di essere gestita a distanza, con app dedicata, grazie a un kit opzionale Wi-Fi. È possibile inoltre integrare la caldaia con i sistemi di domotica più diffusi, tramite l'utilizzo di un contatto pulito.

**EN** — The Performa boiler offers the possibility of being controlled remotely through a dedicated app, thanks to an optional Wi-Fi kit. It is also possible to integrate the boiler with the most common home automation systems, by using a dry contact.

**FR** — Les chaudières Performa peuvent être gérées à distance, avec une appli spécifique, grâce à un kit Wi-Fi en option. Il est également possible de compléter la chaudière avec les systèmes de domotique les plus répandus, grâce à l'utilisation d'un contact sec.

**DE** — Der Heizkessel Performa bietet die Möglichkeit, dank einem optionalen Wi-Fi-Modul über eine spezielle App aus der Ferne gesteuert zu werden. Außerdem kann der Heizkessel über einen potentialfreien Kontakt durch die gängigsten Domotik-Systeme ergänzt werden.

## 3

**UNA COMBUSTIONE SEMPRE OTTIMIZZATA.  
OPTIMISED COMBUSTION AT ALL TIMES.  
UNE COMBUSTION TOUJOURS OPTIMISÉE.  
EINE JEDERZEIT OPTIMALE VERBRENNUNG.**

**FR** — Grâce à un capteur à l'intérieur de la chaudière, l'air de combustion est réglé en permanence en fonction de la quantité de pellet présent dans le brasier, en assurant ainsi une combustion efficace et efficiente qui se traduit par une moindre consommation de combustible, des émissions plus faibles et des nettoyages moins fréquents.

**IT** — Grazie a un sensore interno alla caldaia, l'aria comburente è costantemente regolata in base alla quantità di pellet presente nel braciere, garantendo così una combustione efficace ed efficiente che si traduce in minori consumi, minori emissioni e pulizie molto meno frequenti.

**EN** — Thanks to a sensor placed inside the boiler, the combustion air is constantly adjusted according to the quantity of pellets in the brazier, thus ensuring effective and efficient combustion and, as a result, reduced consumption, lower emissions and considerably less frequent cleaning.

**DE** — Dank eines Sensors im Inneren des Heizkessels wird die Verbrennungsluft aufgrund der Pelletmenge in der Brennschale konstant reguliert, wodurch eine wirksame und effiziente Verbrennung gewährleistet wird, was wiederum einen niedrigeren Verbrauch, weniger Emissionen und viel seltenere Reinigungen zur Folge hat.



# EASYCLEAN IL SISTEMA DI PULIZIA ANCORA PIÙ INTELLIGENTE

EasyClean, an even smarter cleaning system.  
EasyClean, le système de nettoyage encore plus intelligent.  
EasyClean, das noch intelligentere Reinigungssystem.

**IT** — EasyClean è l'esclusivo sistema automatico di pulizia del braciere e dei turbolatori. EasyClean permette, in condizioni di installazione ottimali, di eliminare le ceneri solo una volta ogni 7/10 giorni, o fino a tre mesi con il trolley (opzionale).

**EN** — EasyClean is the exclusive automatic brazier and turbulator cleaning system. In optimal installation conditions, EasyClean makes it possible to remove the ashes only once every 7/10 days, or up to three months with the trolley (optional accessory).

**FR** — EasyClean est le système automatique exclusif de nettoyage du brasier et des turbulateurs. EasyClean permet, en d'excellentes conditions d'installation, d'éliminer les cendres une fois tous les 7 à 10 jours seulement, ou une fois tous les trois mois avec le chariot (en option).

**DE** — EasyClean ist das exklusive automatische System zur Reinigung der Brennschalen und Rohre. EasyClean ermöglicht es unter optimalen Installationsbedingungen, die Asche nur einmal alle 7/10 Tage zu entfernen bzw. mit dem Trolley (optional) nach einer Zeit von bis zu drei Monaten.

**IT** — Sistema automatico di scuotimento dei turbolatori.  
**EN** — Automatic turbulator shaking system.  
**FR** — Système automatique de secousse des turbulateurs.  
**DE** — Automatisches System zum Rütteln der Heizgaswirbler.

**IT** — Possibilità d'installazione di un kit Trolley di compattamento ceneri per svuotamenti con frequenza stagionale.  
**EN** — Option of installing an ash compaction trolley kit for seasonal emptying.  
**FR** — Possibilité d'installation d'un kit chariot de compactage des cendres pour vidages saisonniers  
**DE** — Möglichkeit der Installation eines Trolley-Kits zur Verdichtung der Asche für die saisonale Leerung.

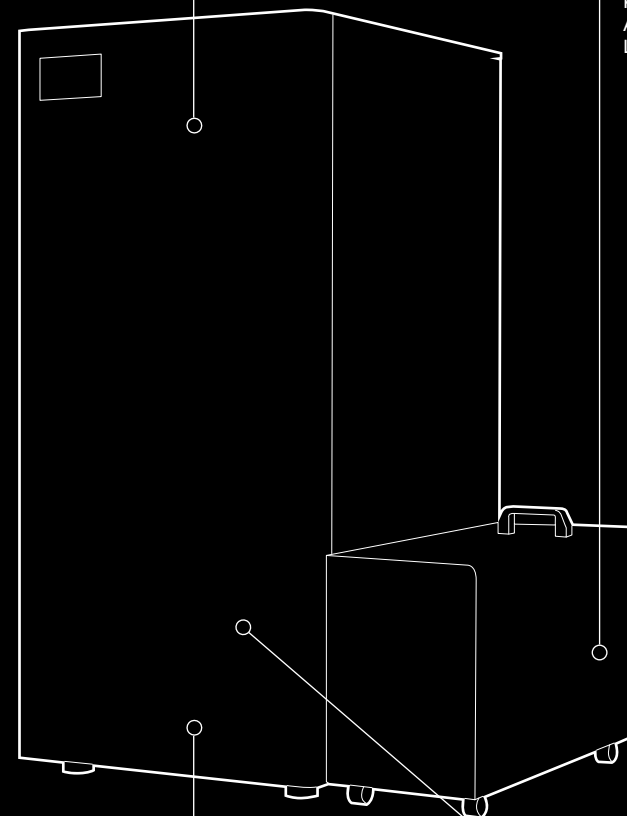

**IT** — Capiente cassetto cenere per pulizia con frequenza settimanale.  
**EN** — Large ash pan for weekly cleaning.  
**FR** — Grand tiroir à cendres pour le nettoyage hebdomadaire.  
**DE** — Geräumiger Aschekasten für wöchentliche Reinigung.

**IT** — Autopulizia meccanica del braciere.  
**EN** — Mechanical brazier self-cleaning.  
**FR** — Nettoyage mécanique automatique du brasier.  
**DE** — Mechanische Selbstreinigung der Brennschale.



# Performa HQ EasyClean

026

**IT** — Performa HQ è equipaggiata di serie con un sistema di compattamento ed evacuazione della cenere a intervalli prolungati: settimanali nella versione standard, trimestrali con il trolley (pratico carrello optional con ruote per agevolare le operazioni di svuotamento e spostamento della cenere, posizionabile a destra o sinistra). Inoltre è dotata di un sistema automatico di pulizia dei turbolatori e di pulizia del braciere, tramite raschiamento meccanico. La pulizia automatica della testata avviene tramite un sistema di camme e raschiatori in acciaio inox. In più è stato aggiunto un nuovo sistema di pulizia della zona di passaggio fumi di scarico.

**EN** — Performa HQ is equipped as per standard with an ash compaction and evacuation system at extended intervals: weekly in the standard version, quarterly with trolley (optional handy wheeled trolley to make it easier to empty and move the ash, positioned on the right or left). It also comes with an automatic cleaning system of the turbulators and brazier, through mechanical scraping. The automatic cleaning of the head takes place via a system of cams and stainless steel scrapers. Moreover, a new cleaning system of the exhaust smoke passageway has been added.

**FR** — Performa HQ est équipé de série d'un système de compactage et d'évacuation des cendres à des intervalles prolongés : hebdomadaire dans la version standard, trimestriel avec chariot pratique en option (avec des roues pour faciliter les opérations de vidange et déplacement des cendres, pouvant être disposé à droite ou à gauche). Il est également muni d'un système automatique de nettoyage des turbulateurs et du brasier, par raclement mécanique. Le nettoyage automatique de la tête est réalisé par un système de cammes et de racleurs en acier inox. En outre, un nouveau système de nettoyage de la zone de passage des fumées d'évacuation a été ajouté.

**DE** — Performa HQ ist serienmäßig mit einem in längeren Zeitabständen arbeitenden Aschekompaktierungs- und Entleerungssystem ausgestattet: Wöchentlich in der Standardausführung, vierteljährlich mit dem Trolley (praktischer optionaler Wagen mit Rädern, der rechts oder links positioniert werden kann und zur Erleichterung des Entleerens und des Abtransports der Asche dient). Außerdem verfügt das Gerät über ein automatisches System für die Reinigung der Turbulatoren und der Brennschale, die durch mechanisches Schaben erfolgt. Die automatische Reinigung des Kopfs erfolgt über ein System mit Nocken und Schabern aus Edelstahl. Außerdem wurde ein neues System zur Reinigung des Durchzugsbereichs der Rauchgase hinzugefügt.

Performa 15 HQ EasyClean  
 Performa 20 HQ EasyClean  
 Performa 25 HQ EasyClean  
 Performa 30 HQ EasyClean  
 Performa 35 HQ EasyClean

→ Technical data p.031



CE

Conto Termico



**Ampia modulazione**  
**Wide adjustment**  
**Large modulation**  
**Breites Modulationsspektrum**

**15 HQ EasyClean** 14,4 kW - 4,2 kW  
**20 HQ EasyClean** 19,9 kW - 4,2 kW  
**25 HQ EasyClean** 24 kW - 4,2 kW  
**30 HQ EasyClean** 28,6 kW - 4,2 kW  
**35 HQ EasyClean** 32,2 kW - 7,2 kW

**Capiente serbatoio Pellet**  
**Large tank Pellets**  
**Réservoir de grande contenance**  
**Großer Pelletbehälter**

65 kg

**Serbatoi compatibili**  
**Compatible tanks**  
**Réservoirs compatibles**  
**Kompatible Behälter**

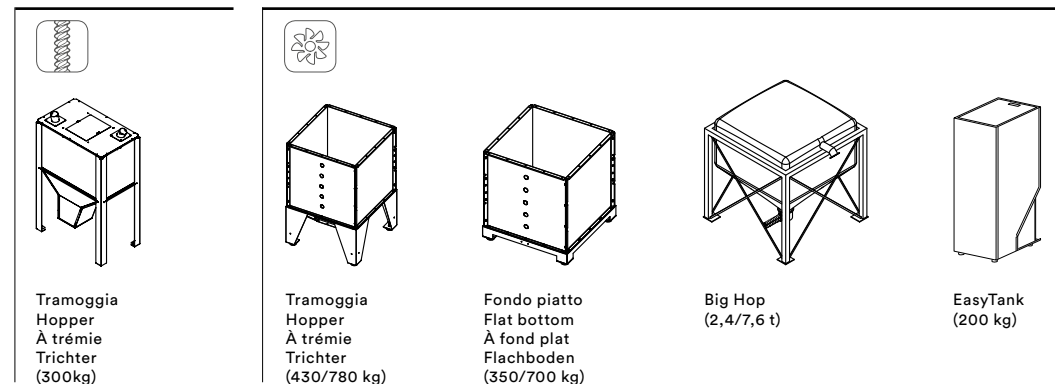

027

MCZ PELLETS BOILERS — PERFORMA HQ EASYCLEAN

# Performa HQ EasyClean

1

**IT** — Elettronica programmabile che gestisce tutte le funzioni della caldaia. Capacità di autoregolazione e ottimizzazione della combustione. Kit Wi-Fi opzionale per la gestione remota.

**EN** — Programmable electronics that manages the boiler functions. Capacity to self-regulate and optimise combustion. Optional Wi-Fi kit for remote control.

**FR** — Électronique programmable qui gère toutes les fonctions de la chaudière. Capacité d'autorégulation et optimisation de la combustion. Kit Wi-Fi en option pour la gestion à distance.

**DE** — Programmierbare Elektronik zur Steuerung aller Funktionen des Heizkessels. Fähigkeit zur Selbstregulierung und Optimierung der Verbrennung. Optionaler Wi-Fi-Bausatz zur Fernsteuerung.

2

**IT** — Candeletta in ceramica ad alte prestazioni per accensioni rapide e affidabili.

**EN** — High-performance ceramic spark plug for quick and reliable ignition.

**FR** — Bougie en céramique de grande performance, pour des allumages rapides et fiables.

**DE** — Hochleistungs-Keramikzündkerze für rasche und zuverlässige Einschaltvorgänge.

3

**IT** — Capiente cassetto cenere per pulizie con frequenza settimanale.

Possibilità di installazione di un kit trolley di compattamento ceneri aggiuntivo per svuotamenti con frequenza stagionale.

**EN** — Large ash pan for weekly cleaning. Possibility to install an additional ash compaction trolley kit for emptying on a seasonal frequency.

**FR** — Grand tiroir à cendres pour des nettoyages hebdomadaires. Possibilité d'installation d'un kit chariot de compactage des cendres supplémentaire pour vidages saisonniers.

**DE** — Geräumiger Aschekasten für wöchentliche Reinigung. Möglichkeit der Installation eines zusätzlichen Trolley-sets zur Verdichtung der Asche und damit einer Entleerung pro Saison.



4

**IT** — Sistema automatico di scuotimento dei turbolatori. Turbolatori in acciaio inox per una lunga durata nel tempo.

**EN** — Automatic turbulator shaking system. Stainless steel turbulators for long-lasting service life.

**FR** — Système automatique de secousse des turbulateurs. Turbulateurs en acier inoxydable pour une plus longue durée dans le temps.

**DE** — Automatisches System zum Rütteln der Turbulatoren. Turbulatoren aus Edelstahl für eine lange Lebensdauer.

5

**IT** — Serbatoio di caricamento in dotazione con capacità di 65 Kg.

**EN** — Filling tank provided with a capacity of 65 kg.

**FR** — Réservoir de chargement fourni avec une capacité d'environ 65 kg.

**DE** — Mitgelieferter Pellettank mit einem Fassungsvermögen von 65 kg.

6

**IT** — Autopulizia meccanica del braciere per una maggiore affidabilità del sistema di accensione. Gruppo braciere in ghisa per una lunga durata nel tempo.

**EN** — Mechanical self-cleaning of the brazier for a more reliable ignition system. Cast iron grate unit for long-lasting durability.

**FR** — Nettoyage automatique du brasier pour une grande fiabilité du système d'allumage. Brasero en fonte pour une longue durée dans le temps.

**DE** — Mechanische Selbstreinigung der Brennschale und somit größere Zuverlässigkeit des Zündsystems. Brennschalen-Einheit aus Gusseisen für eine lange Lebensdauer.

7

**IT** — Possibilità di completare la parte idraulica con 2 diversi kit in base alle esigenze dell'impianto.

**EN** — The hydraulic part can be completed with 2 different kits depending on the system's needs.

**FR** — Possibilité de compléter la partie hydraulique avec 2 différents kits en fonction des exigences de l'installation.

**DE** — Möglichkeit zur Ergänzung des hydraulischen Teils mit 2 verschiedenen Bausätzen, je nach Anforderung der Anlage.

8

**IT** — Aria comburente canalizzabile dall'esterno per una massima efficienza dell'impianto.

**EN** — Combustion air that can be ducted from outside for maximum efficiency of the system.

**FR** — Air comburant canalisable de l'extérieur pour un rendement maximal de l'installation.

**DE** — Zur Optimierung der Leistung der Anlage kann die Verbrennungsluft von außen kanalisiert werden.

# Selecta HQ / p. 014

SELECTA 15 / 20 / 25

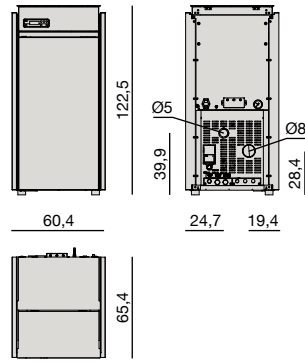

SELECTA 30 / 35

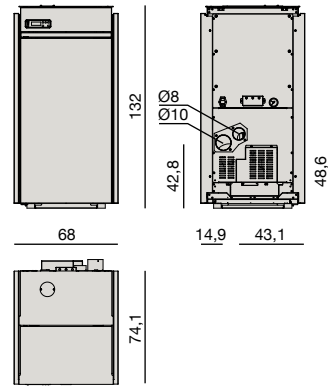

15	20	25	25 ACS	30	30 ACS	35	35 ACS
Model: Selecta 15 HQ S1	Model: Selecta 20 HQ S1	Model: Selecta 25 HQ S1	Model: Selecta 25 HQ ACS S1	Model: Selecta 30 HQ S1	Model: Selecta 30 HQ ACS S1	Model: Selecta 30 HQ S1	Model: Selecta 30 HQ ACS S1

POWER max	14,5 [kW]	18 [kW]	23,6 [kW]	23,6 [kW]	27,4 [kW]	27,4 [kW]	31,7 [kW]	31,7 [kW]
POWER min	4,2 [kW]	4,2 [kW]	4,2 [kW]	4,2 [kW]	8,2 [kW]	8,2 [kW]	7,2 [kW]	7,2 [kW]
POWER	15,7 [kW]	19,5 [kW]	25,7 [kW]	25,7 [kW]	29,3 [kW]	29,3 [kW]	34,1 [kW]	34,1 [kW]
%	92,4 [%]	92,1 [%]	91,7 [%]	91,7 [%]	93,6 [%]	93,6 [%]	92,8 [%]	92,8 [%]
	46 [kg]	46 [kg]	46 [kg]	46 [kg]	65 [kg]	65 [kg]	65 [kg]	65 [kg]
	-	-	-	11 [l/min]	-	13 [l/min]	-	15 [l/min]
	14 [h]	11 [h]	9 [h]	9 [h]	11 [h]	11 [h]	9 [h]	9 [h]
	19 [l]	19 [l]	19 [l]	19 [l]	38 [l]	38 [l]	38 [l]	38 [l]
	3 [bar]	3 [bar]	3 [bar]	3 [bar]	3 [bar]	3 [bar]	3 [bar]	3 [bar]
	100 [mm]	100 [mm]	100 [mm]	100 [mm]	100 [mm]	100 [mm]	100 [mm]	100 [mm]
	256 [kg]	256 [kg]	256 [kg]	256 [kg]	290 [kg]	290 [kg]	290 [kg]	290 [kg]
	99 [°C]	111 [°C]	129 [°C]	129 [°C]	95 [°C]	95 [°C]	100 [°C]	100 [°C]
	9 [g/s]	10,8 [g/s]	13,7 [g/s]	13,7 [g/s]	14,1 [g/s]	14,1 [g/s]	17,7 [g/s]	17,7 [g/s]



EN 303-5

Conto Termico



Selecta 15 HQ S1  
Selecta 20 HQ S1  
Selecta 30 HQ S1



Selecta 25 HQ S1  
Selecta 25 HQ ACS S1  
Selecta 35 HQ S1



# Performa HQ EasyClean / p. 020

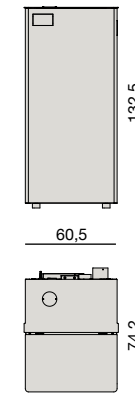

15	20	25	30	35
Model: Performa 15 HQ EasyClean H1	Model: Performa 20 HQ EasyClean H1	Model: Performa 25 HQ EasyClean H1	Model: Performa 30 HQ EasyClean H1	Model: Performa 35 HQ EasyClean H1

POWER max	14,4 [kW]	19,9 [kW]	24 [kW]	28,6 [kW]	32,2 [kW]
POWER min	4,2 [kW]	4,2 [kW]	4,2 [kW]	4,2 [kW]	8,1 [kW]
POWER	15,1 [kW]	21 [kW]	25,3 [kW]	30,3 [kW]	34,8 [kW]
%	95,5 [%]	95,0 [%]	94,7 [%]	94,3 [%]	92,3 [%]
	65 [kg]	65 [kg]	65 [kg]	65 [kg]	65 [kg]
	-	-	11 [l/min]	14 [l/min]	15 [l/min]
	20 [h]	15 [h]	12 [h]	10 [h]	9 [h]
	38 [l]	38 [l]	38 [l]	38 [l]	38 [l]
	3 [bar]	3 [bar]	3 [bar]	3 [bar]	3 [bar]
	100 [mm]	100 [mm]	100 [mm]	100 [mm]	100 [mm]
	265 [kg]	265 [kg]	265 [kg]	265 [kg]	290 [kg]
	61 [°C]	72 [°C]	80 [°C]	88 [°C]	96 [°C]
	9,3 [g/s]	12,4 [g/s]	14,6 [g/s]	17,2 [g/s]	19,3 [g/s]



EN 303-5

Conto Termico



Selecta 15 HQ EasyClean H1  
Selecta 20 HQ EasyClean H1  
Selecta 25 HQ EasyClean H1  
Selecta 30 HQ EasyClean H1  
Selecta 35 HQ EasyClean H1





# STOCCAGGIO E CARICAMENTO PELLET

Pellet storage and loading options  
Stockage et chargement des pellets  
Lagerung und Zufuhr des Pellets

032

MCZ PELLETT BOILERS



033

MCZ PELLETT BOILERS



# 1

## EASYTANK, IL NUOVO SISTEMA DI STOCCAGGIO E CARICAMENTO DEL PELLET INTEGRATO

**EasyTank, the new integrated  
pellet storage and loading system.  
EasyTank, le nouveau système intégré de  
chargement et de stockage des pellets.  
EasyTank, das neue integrierte System zur  
Lagerung und Ladung von Pellets.**

**IT** — Capiente e dagli ingombri ridotti, EasyTank permette di ottimizzare gli spazi all'interno della centrale termica. Il magazzino di stoccaggio del pellet è dotato di un sistema di caricamento tramite centrale aspirante e di un sensore di rilevamento del livello del pellet. Il dosatore di rilascio del combustibile è collegato al magazzino di stoccaggio tramite tubazioni flessibili antistatiche.

**EN** — Offering great capacity with reduced overall dimensions, EasyTank optimises the spaces inside the boiler room. The pellet storage hopper is equipped with a loading system that operates through a suction system and a pellet level detection sensor. The fuel release feeder is connected to the storage hopper through anti-static hoses.

**FR** — Réservoir de grande contenance et aux encombrements réduits, EasyTank permet d'optimiser les espaces à l'intérieur de la centrale thermique. Le magasin de stockage des pellets est doté d'un système de chargement au moyen de la centrale aspirante et d'un capteur de détection du niveau des pellets. Le doseur de relâchement du combustible est raccordé au magasin de stockage au moyen de tuyaux flexibles antistatiques.

**DE** — Großes Fassungsvermögen und trotzdem platzsparend, EasyTank ermöglicht die Optimierung des Raumes innerhalb des Heizraums. Der Pellet-Lagerbehälter ist mit einem Beladungssystem über eine Saugzentrale und einem Sensor zur Erfassung des Pellet-Füllstandes ausgestattet. Die Dosiervorrichtung zur Brennstoffabgabe ist über flexible antistatische Rohre mit dem Lagerbehälter verbunden.

**IT** — Il serbatoio EasyTank è dotato di un aspiratore integrato (A) che, automaticamente, invia il pellet al dosatore (B) situato sopra la caldaia. Vicino all'aspiratore c'è il temporizzatore tramite il quale si determina la quantità corretta di pellet da aspirare. In dotazione due tubi flessibili di collegamento da 2,5 metri ø 50 mm: "OUT" respinge la polvere dentro al silos, "IN" aspira il pellet. Il sistema dispone di 2 sonde di livello pellet, una nell'EasyTank che misura il "troppo vuoto" e l'altra nel dosatore che misura il "troppo pieno".

**EN** — EasyTank has a built-in extractor (A) that automatically sends the pellet to the feeder (B) located above the boiler. Near the extractor there is a timer that correctly determines how much pellet to extract. Supplied with two connection hoses measuring 2.5 metres ø 50 mm: "OUT" pushes the dust into the silos, "IN" sucks out the pellet. The system has 2 pellet level probes, one in the EasyTank that measures "too empty" and the other in the fuel release feeder that measures "too full".

**FR** — Le réservoir Easy Tank est doté d'un aspirateur intégré (A) qui, automatiquement, envoie les pellets au doseur (B) situé au-dessus de la chaudière. Près de l'aspirateur il y a le temporisateur au moyen duquel on détermine la bonne quantité de pellets à aspirer. Deux tuyaux flexibles de raccordement de 2,5 mètres ø 50 mm sont fournis : « OUT » repousse la poussière à l'intérieur du silos, « IN » aspire le pellet. Le système dispose de 2 sondes de niveau de pellets, une dans l'EasyTank qui mesure le « trop vide » et l'autre dans la doseur qui mesure le « trop-plein ».

**DE** — Der Behälter EasyTank ist mit einer integrierten Saugvorrichtung (A) ausgestattet, die die Pellets automatisch zur Dosiervorrichtung (B) leitet, die sich über dem Kessel befindet. Neben der Saugvorrichtung befindet sich eine Zeitsteuerung, mit der die richtige Menge der anzuzugenden Pellets bestimmt wird. Zwei flexible Anschlussrohre mit 2,5 Metern und ø 50 mm sind im Lieferumfang enthalten: „OUT“ stößt den Staub in das Innere des Silos aus, „IN“ saugt die Pellets an. Das System verfügt über 2 Sonden für den Pelletfüllstand, von denen eine im EasyTank „zu leer“ und die andere in der Dosiervorrichtung „zu voll“ misst.

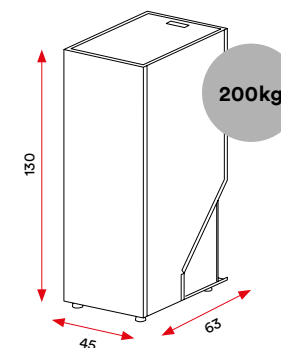
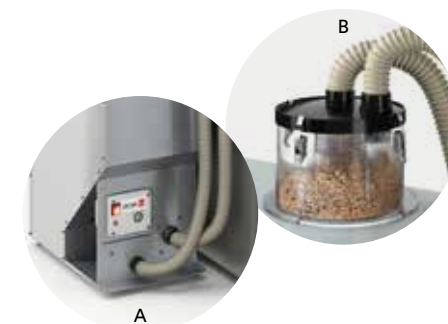

**EASYTANK**

200kg





# 2

## STOCCAGGIO IN PROSSIMITÀ DELLA CALDAIA

Storage close to the boiler  
Stockage à proximité de la chaudière  
Lagerung in der Nähe des Heizkessels

**IT** — Questo è il sistema utilizzabile quando lo stoccaggio di combustibile avviene negli spazi della centrale termica, in prossimità della caldaia (max 60cm). Funziona con una vite senza fine che trasporta il pellet direttamente dal serbatoio alla caldaia

**EN** — This system can be used when the fuel is stored in the area of the thermal station close to the boiler (max 60cm). It works with a worm screw that brings the pellets directly from the tank to the boiler.

**FR** — Ce système peut être utilisé lorsque le stockage du combustible a lieu dans les espaces de la centrale thermique, à proximité de la chaudière (60 cm max). Il fonctionne avec une vis sans fin qui transporte les pellets directement du réservoir à la chaudière.

**DE** — Dieses System ist möglich, wenn die Brennstofflagerung in den Räumen der Heizzentrale in der Nähe des Heizkessels erfolgt (max 60 cm). Es funktioniert wie eine Schnecke, die das Pellet direkt vom Behälter zum Heizkessel transportiert.

**FACILITÀ ED  
ECONOMICITÀ DI  
INSTALLAZIONE**  
Easy installation with  
reduced costs  
Facilité et économie  
d'installation  
Einfache und preisgünstige  
Installation

**CAPACITÀ**  
Capacity  
Capacité  
Fassungsvermögen

fino a 300 kg  
up to 300 kg  
jusqu'à 300 kg  
bis zu 300 kg

**CARICAMENTO**  
Loading  
Chargement  
Laden

Mediante coclea  
With feed screw  
Par vis sans fin  
Mittels Schnecke



**DISTANZA DA CALDAIA**  
Distance from the boiler  
Distance de la chaudière  
Entfernung vom Heizkessel

max 60 cm  
max 60 cm  
60 cm max  
max 60 cm

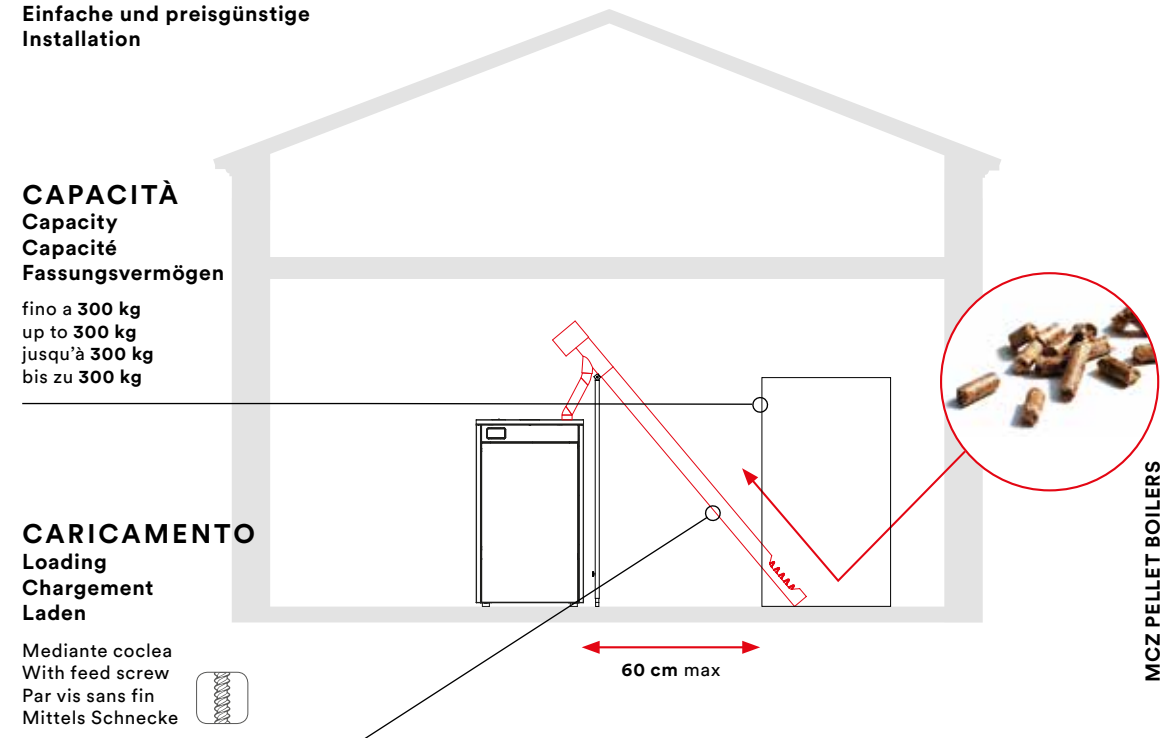



# 3

## STOCCAGGIO REMOTO

Remote storage  
Stockage à distance  
Entfernte Lagerung

**IT** — Quando è richiesta una maggiore autonomia di funzionamento o quando lo stoccaggio di combustibile non può stare in prossimità della caldaia, il sistema tramite aspiratore è la risposta più efficace e versatile garantendo l'alimentazione della caldaia fino a 8 metri di distanza.

**EN** — When greater operating autonomy is required and when it is not possible to store the fuel close to the boiler, a system equipped with extractor is the most effective and versatile solution, which ensures fuel supply to the boiler up to a distance of 8 metres.

**FR** — Lorsqu'une plus grande autonomie de fonctionnement est requise ou lorsque le stockage du combustible ne peut se trouver à proximité de la chaudière, le système d'aspiration est la réponse la plus polyvalente et efficace garantissant l'alimentation de la chaudière se trouvant jusqu'à 8 mètres de distance.

**DE** — Wird eine größere Betriebsautonomie verlangt oder wenn der Brennstoff nicht in der Nähe des Heizkessels gelagert werden kann, ist das mit einer Saugleitung ausgestattete System die effizienteste und vielseitigste Antwort, die eine Heizkesselversorgung aus einer Entfernung von bis zu 8 Metern ermöglicht.

**MASSIMA  
VERSATILITÀ DI  
INSTALLAZIONE E  
MASSIMA CAPACITÀ  
DI STOCCAGGIO**  
Extremely versatile installation  
and maximum storage capacity.  
Maximum de polyvalence  
d'installation et capacité de  
stockage maximale.  
Maximale  
Installationsvielseitigkeit und  
Lagerungskapazität.

**CAPACITÀ**  
Capacity  
Capacité  
Fassungsvermögen  
fino a 7,6 t  
up to 7,6 t  
jusqu'à 7,6 t  
bis zu 7,6 t

**CARICAMENTO**  
Loading  
Chargement  
Laden  
Mediante sistema di aspirazione  
Through extracting system  
Au moyen d'un système  
d'aspiration  
Mittels Absaugsystem

**DISTANZA DA CALDAIA**  
Distance from the boiler  
Distance de la chaudière  
Entfernung vom Heizkessel  
fino a 8 m  
up to 8 m  
jusqu'à 8 m  
bis zu 8 m

Esempio di applicazione con aspirazione pneumatica del pellet  
Example of application with pneumatic pellet suction  
Exemple d'application avec aspiration pneumatique du pellet  
Anwendungsbeispiel mit pneumatischem Pellet-Ansaugsystem

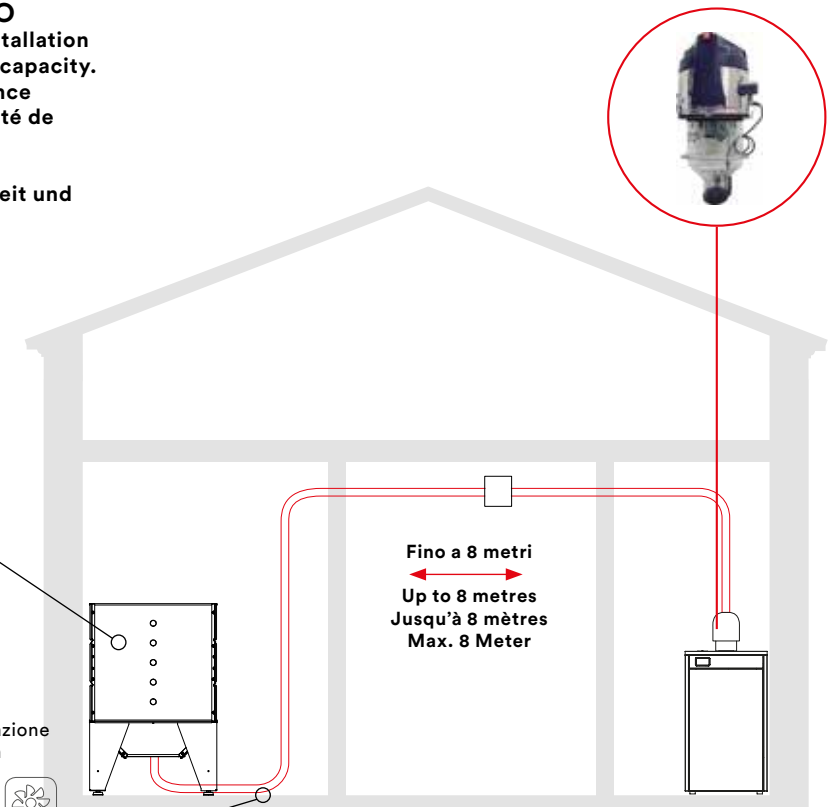



## Stoccaggio in prossimità della caldaia (max 60 cm)

Storage close to the boiler (max 60 cm)

Stockage à proximité de la chaudière (60 cm max)

Lagerung in der Nähe des Heizkessels (max 60 cm)

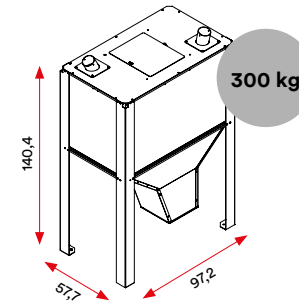

### BASIC BOX TRAMOGGIA

Basic Box hopper  
Basic Box à trémie  
Basic Box Trichter

300 kg

## Stoccaggio remoto (fino a 8 m)

Remote storage (up to 8 m)

Stockage à distance (jusqu'à 8 m)

Entfernte Lagerung (bis zu 8 m)

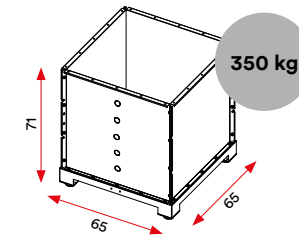

### MIDI-TANK

#### SERBATOIO A FONDO PIATTO

Midi-Tank flat bottom  
Midi-Tank à fond plat  
Midi-Tank Flachboden

350 kg — 700 kg (con modulo di elevazione)

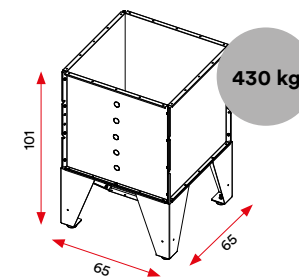

### MIDI-HOP TRAMOGGIA

Midi-Hop hopper  
Midi-Hop à trémie  
Midi-Hop Trichter

430 kg — 780 kg (con modulo di elevazione)

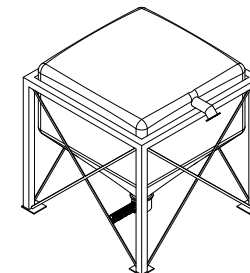

### BIG-HOP TRAMOGGIA

Big-Hop hopper  
Big-Hop à trémie  
Big-Hop Trichter

**BIG-HOP 34** (min 2,4 t - max 3,4 t)

**BIG-HOP 55** (min 4,0 t - max 5,5 t)

**BIG-HOP 76** (min 5,2 t - max 7,6 t)

# QUAL È LA PRIMA ENERGIA RINNOVABILE?

Which is the first renewable energy?  
Quelle est la première énergie  
renouvelable ?  
Was ist die wichtigste erneuerbare  
Energiequelle?



FR — Le bois est absolument la première source d'énergie renouvelable dans le monde, et plus encore en Europe.  
Vous ne le saviez pas ? Ne vous sentez pas coupable, car presque personne ne le sait. Nous savons tous en revanche que les énergies renouvelables sont essentielles pour lutter contre les émissions de CO<sup>2</sup> et donc contre le réchauffement climatique.

DE — Weltweit, und besonders in Europa, ist Holz mit Abstand die wichtigste erneuerbare Energiequelle.  
Das wussten Sie nicht? Kein Problem, das weiß fast keiner. Dagegen wissen wir alle, dass die erneuerbaren Energien von grundlegender Bedeutung zur Senkung des CO<sup>2</sup>-Ausstoßes und somit für den Kampf gegen die globale Erwärmung sind.

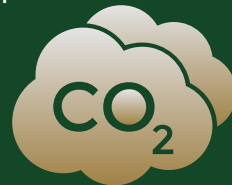

IT — Nel mondo, e ancora di più in Europa, il legno è in assoluto la prima tra le energie rinnovabili.  
Non lo sapevate? Non sentitevi in colpa, perché non lo sa quasi nessuno. Tutti invece sappiamo che le energie rinnovabili sono fondamentali per combattere le emissioni di CO<sub>2</sub> e quindi il riscaldamento globale.

EN — Worldwide, and even more so in Europe, wood is unquestionably the first among renewable energies.  
Did you not know? Well, don't feel bad about it, because practically no-one knows. On the contrary, everybody knows that renewable energies are essential to counter CO<sup>2</sup> emissions, hence global warming.



È la prima energia rinnovabile al mondo.  
It is the first renewable energy in the world.  
Il s'agit de la première énergie renouvelable au monde.  
Es ist die wichtigste erneuerbare Energiequelle der Welt.



Consente di risparmiare sulla bolletta rispetto alle fonti fossili.  
It makes for lower bills compared to fossil fuels.  
Il vous permet de faire des économies sur votre facture par rapport aux sources d'énergie fossiles.  
Es ermöglicht gegenüber fossilen Heizstoffen Einsparungen bei den Heizkosten.



Genera imprese e posti di lavoro nel nostro Paese.  
It generates business and employment in our country.  
Il crée des entreprises et des emplois dans notre pays.  
Es schafft Arbeitsplätze und Unternehmen in unserem Land.



Valorizza e tutela il nostro patrimonio boschivo.  
It uses our forestry heritage while protecting it.  
Il met en valeur et protège notre patrimoine forestier.  
Es führt zur Pflege und zum Schutz unserer Wälder.



Con le altre energie rinnovabili combatte l'effetto serra.  
Together with other renewable energies, it counters the greenhouse effect.  
Il lutte contre l'effet de serre avec les autres énergies renouvelables.  
Gemeinsam mit den anderen erneuerbaren Energiequellen wirkt es dem Treibhauseffekt entgegen.



È tra i settori con i maggiori investimenti in nuove tecnologie.  
It is one of the sectors with the largest investments in new technologies.  
Il fait partie des secteurs qu'investissent le plus dans les nouvelles technologies.  
Es ist eine der Branchen mit den meisten Investitionen in neue Technologien.



Già oggi i nuovi apparecchi abbattano le emissioni fino all'80% rispetto ai vecchi generatori di calore.  
Already today, the new appliances reduce emissions up to 80% compared to old heat generators.  
À ce jour, les nouveaux appareils réduisent déjà les émissions jusqu'à 80 % par rapport aux anciens générateurs de chaleur.  
Schon heute senken die neuen Geräte die Emissionen auf bis zu 80 % der alten Wärmeezeuger.

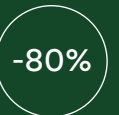

Contribuisce a rispettare i parametri europei sulle energie rinnovabili.

It contributes to complying with European standards on renewable energies.

Il contribue à respecter les normes européennes en matière d'énergies renouvelables.  
Es trägt zur Einhaltung der europäischen Vorgaben zu erneuerbaren Energien bei.











# Legenda

044

	Potenza termica utile max [kW]	Nominal heat output [kW]	Puissance thermique utile max [kW]	Max Nutzheizleistung [kW]
	Potenza termica utile min [kW]	Reduced heat output [kW]	Puissance thermique utile min [kW]	Min Nutzheizleistung [kW]
	Potenza termica al focolare [kW]	Heat capacity in combustion chamber [kW]	Puissance thermique au foyer [kW]	Wärmeleistung bei der Feuerstelle [kW]
	Rendimento utile nominale [%]	Nominal efficiency [%]	Rendement utile nominal [%]	Nominaler Nutzertrag [%]
	Capacità serbatoio [kg]	Hopper capacity [kg]	Capacité du réservoir [kg]	Fassungsvermögen Behälter [kg]
	Portata sanitaria [l/min]	DHW flow rate [l/min]	Débit eau sanitaire [l/min]	Durchfluss Brauchwassera ( $\Delta T=30K$ ) [l/min]
	Autonomia media con una carica [h]	Running time with one load [h]	Autonomie avec une charge [h]	Autonomie mit einer Ladung [h]
	Contenuto acqua caldaia [l]	Boiler water capacity [l]	Volume d'eau de la chaudière [l]	Inhalt Wasser Heizkessel [l]
	Pressione massima di lavoro [bar]	Maximum operating temperature [bar]	Pression maximale de travail [bar]	Maximaler Arbeitsdruck [bar]
	Diametro uscita fumi [mm]	Diameter of smoke outlet pipe [mm]	Diamètre de sortie des fumées [mm]	Durchmesser Rauchabzug [mm]
	Peso [kg]	Weight [kg]	Poids [kg]	Gewicht [kg]
	Temperatura fumi [°C]	Smoke temperature [°C]	Température des fumées [°C]	Rauchgastemperatur [°C]
	Portata massica dei fumi [g/s]	Massive smoke capacity [g/s]	Débit massique des fumées [g/s]	Massenreichweite des Rauchs [g/s]

045

	Beta	Beta	Beta	Beta
	EasyClean	EasyClean	EasyClean	EasyClean
	Ridotti tempi accensione	Reduced ignition times	Temps d'allumage réduits	Reduzierte Einschaltzeit
	Smartphone	Smartphone	Smartphone	Smartphone
	EasyConnect	EasyConnect	EasyConnect	EasyConnect
	Coclea	Feed screw	Vis sans fin	Schnecke
	Aspirazione	Extracting system	Système d'aspiration	Absaugsystem





MCZ Group Spa  
Via La Croce, 8  
33074 Fontanafredda  
Pordenone, Italia  
[www.mcz.it](http://www.mcz.it)  
[www.mczgroup.it](http://www.mczgroup.it)

L'Azienda si riserva di modificare le caratteristiche tecniche ed estetiche dei prodotti senza preavviso.  
The Company reserves the right to change the technical and aesthetic features of the products without prior notice.  
L'Entreprise se réserve le droit de modifier les caractéristiques techniques et esthétiques des produits sans préavis.  
Das Unternehmen behält sich das Recht vor, die technischen und ästhetischen Merkmale der Geräte ohne Voranmeldung zu ändern.